

FICHE PRODUIT

DL COMFORT DN 155 18 W 3CCT IP54 WT

DOWNLIGHT COMFORT | Downlights avec températures de couleur blanche réglables



Zones d'application

- Remplacement direct des luminaires avec lampes fluorescentes compactes
- Éclairage général
- Salles de bain
- Cuisines
- Bureaux
- Couloirs
- Foyers
- Commerces
- Escaliers

Avantages du produit

- Three light color in one luminaire: Warm White, Cool White, Daylight White
- Installation simple grâce à l'alimentation intégrée
- Installation facile avec connexion rapide
- Garantie de 5 ans

Caractéristiques du produit

- Trois couleurs de lumière sélectionnables via interrupteur
- Type de protection : IP54
- Boîtier de connexion sans outils pour une connexion facilitée
- Câblage traversant possible



DONNÉES TECHNIQUES

DONNÉES ÉLECTRIQUES

Puissance nominale	18,00 W
Tension nominale	100...277 V
Fréquence du réseau	50...60 Hz
Intensité nominale	200 mA
Courant d'appel	55 A
Durée courant appel T sub h50 / sub	100 µs
Nombre maximal de luminaires par disjoncteur miniature B16	15
Max. de luminaires par disjoncteur C10 A	12
nombre max. de luminaires par disjoncteur C16	19
Facteur de puissance λ	> 0,90
Distorsion harmonique totale	< 20 %
Classe de protection	I
Mode d'opération	Integrated LED driver

Données photométriques

Flux lumineux	1400 lm / 1620 lm / 1470 lm ¹⁾
Efficacité lumineuse	85 lm/W ²⁾
Temp. de couleur	3000 K / 4000 K / 5700 K
Teinte de couleur (désignation)	Blanc chaud / Blanc froid / Lumière du jour froide
Ra Indice de rendu des couleurs	> 80
Ecart-type de correspondance de couleur	< 5 sdcm
Intensité lumineuse	-
Indice du papillotement (PstLM)	-
Indice de l'effet stroboscopique (SVM)	-
Groupe de sécurité photobiologique EN62778	RG0
Groupe de sécurité photobiologique EN62471	RG0
Angle de rayonnement	60 °
UGR longitudinal	< 22

1) Flux lumineux en fonction de la température de couleur sélectionnée : 1040 lm@3000 K/1620 lm@4000 K/1470 lm@5700 K

2) Valeur à 5700 K, différente pour les autres températures de couleur

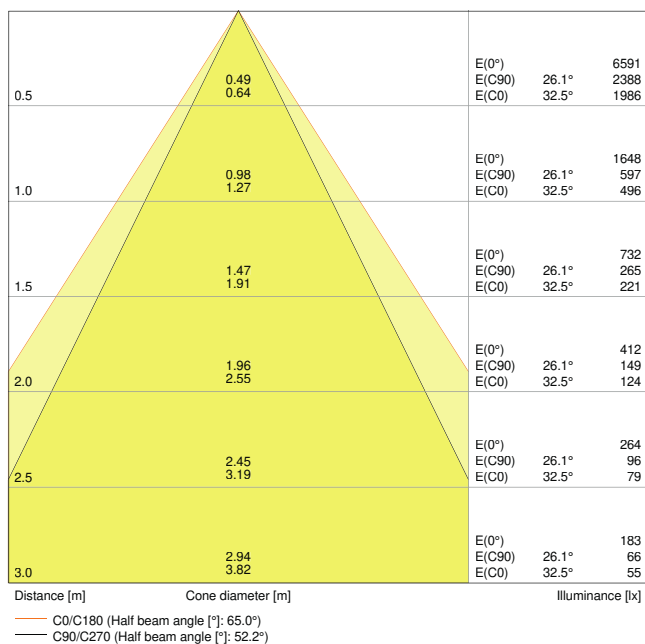

DL COMFORT DN155 18W3CCT 60DEG WT-4000K

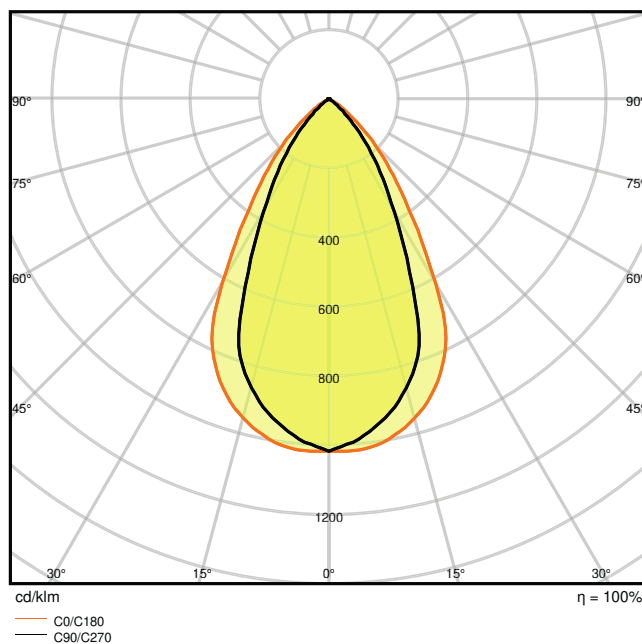

DL COMFORT DN155 18W3CCT 60DEG WT-4000K

DIMENSIONS ET POIDS

Diamètre	172,00 mm
Hauteur	95,00 mm
Poids du produit	350,00 g

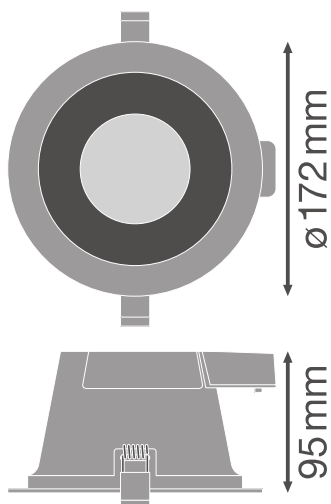

DL COMFORT DN155 18W

Matériau & couleurs

Couleur du produit	Blanc
Couleur du teinte	Blanc
Matériau de corps	Aluminium
Matériau de fermeture	Polyméthylméthacrylate (PMMA)
Test au fil incand. selon CEI 60695-2-12	650 °C
Teneur en mercure	0.0 mg

APPLICATION & MONTAGE

Plage de température ambiante	-20...+45 °C
Type de connexion	Bornier sans vis, 2 pôles
Type de protection	IP54/IP20
Indice de protec. IK (résist. aux [PIM])	IK03
Gradable	Non
Montage	Recessed
Emplacement montage	Plafond
Application	Indoor
Diamètre d'encastrement	155,0 mm
Profondeur d'encastrement	125 mm
Module LED remplaçable	Non remplaçable
Avec source de lumière	Oui

Durée de vie

Durée de vie L70/B50 @ 25 °C	50000 h ¹⁾
Durée de vie L80/B10 @ 25 °C	43000 h ¹⁾
Durée de vie L90/B10 @ 25 °C	30000 h
Nombre de cycles de commutation	50000

¹⁾ t[h]: L70 / B50 @ 25 °C (Ta), t[h]: L80 / B10 @ 25 °C (Ta), t[h]: L90 / B10 @ 25 °C (Ta)

CERTIFICATS ET NORMES

Normes	CE / CB / ENEC / TÜV SÜD
Température de surface limitée	Non
Résistance aux chocs de balle	Non















DONNÉES SUPPLÉMENTAIRES SUR LE PRODUIT

Nombre de sources	Not relevant
-------------------	--------------

Fonction ajoutée

MULTI SELECT

TÉLÉCHARGEMENTS

Documents et certificats		Nom du document
	User Instruction	DL COMFORT 3CCT
	Addon Technical Information	LSI_DL COMFORT 3 CCT
	Legal information	LI DL COMFORT
	Declarations of conformity	EU Declaration of Conformity DOWNLIGHT Comfort LEDV
	Declarations of conformity	Attestation-of-Conformity DOWNLIGHT Comfort TÜV
	Declarations Of Conformity UKCA	DOWNLIGHT COMFORT / DL UGR19
Photométrie et fichiers pour études d'éclairage		Nom du document
	IES file (IES)	DL COMFORT DN155 18W3CCT 60DEG WT-4000K
	LDT file (Eulumdat)	DL COMFORT DN155 18W3CCT 60DEG WT-4000K
	ULD file (DIALux)	DL COMFORT DN155
	ROLF file (RELUX)	DL COMFORT DN155
	UGR file (UGR table)	DL COMFORT DN155 18W3CCT 60DEG WT-4000K
	LDC typ cone	DL COMFORT DN155 18W3CCT 60DEG WT-4000K
	LDC typ polar	DL COMFORT DN155 18W3CCT 60DEG WT-4000K
Fichiers CAD/BIM		Nom du document
	CAD_STEP_3D	DL COMFORT DN155
Textes pour appels d'offres		Nom du document
	Offres	DOWNLIGHT COMFORT 155 18 W 3CCT IP54 WT-fr

DONNÉES LOGISTIQUES

Code produit	Unité d'emballage (Pièces/Unité)	Dimensions (longueur x largeur x hauteur)	Poids approximatif	Volume
4058075104082	Etui carton fermé 1	195 mm x 195 mm x 140 mm	430.00 g	5.32 dm ³
4058075104099	Carton de regroupement 8	410 mm x 410 mm x 300 mm	4760.00 g	50.43 dm ³

Le code produit mentionné décrit la petite quantité d'unité qui peut être commandée. Une unité peut contenir un ou plusieurs produits. Lorsque vous passez la commande, merci de bien vouloir entrer une unité ou un multiple d'une unité.

DÉTAILS COMPLÉMENTAIRES

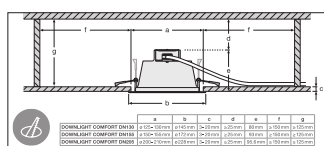
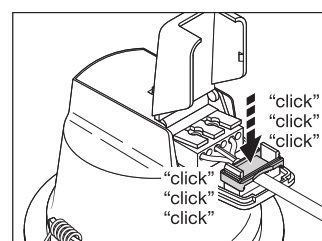
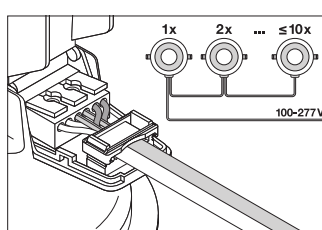
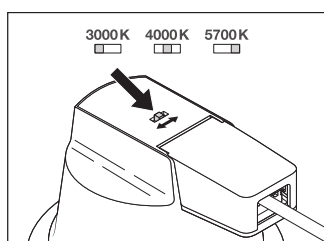

Références / Liens

– Plus d'informations sur la garantie sous www.ledvance.fr/garantie

AVERTISSEMENT

Sous réserve de modifications. Sauf erreur ou omission. Veuillez à toujours utiliser la version la plus récente.