

PRODUKTDATENBLATT

DL COMFORT DN 155 18 W 3CCT IP54 WT

DOWNLIGHT COMFORT | Downlights mit einstellbarer weißer Lichtfarbe



PERFOR-
MANCE
CLASS

Anwendungsgebiete

- Direkter Ersatz für Leuchten mit Kompaktleuchtstofflampen
- Allgemeinbeleuchtung
- Badezimmer
- Küchen
- Büros
- Flure
- Eingangsbereiche
- Geschäfte
- Treppenhäuser

Produktvorteile

- Drei Lichtfarben in einer Leuchte: Warmweiß, Kaltweiß und Tageslichtweiß
- Einfache Installation dank integriertem Treiber
- Einfache Installation mit schnellem Anschluss
- 5 Jahre Garantie

Produkteigenschaften

- Drei Lichtfarben mittels Schiebeschalter einstellbar
- Schutzart: IP54
- Anschlussbox mit Steckklemme für werkzeuglosen Anschluss
- Durchverdrahtung möglich



TECHNISCHE DATEN

Elektrische Daten

Nennleistung	18,00 W
Nennspannung	100...277 V
Netzfrequenz	50...60 Hz
Nennstrom	200 mA
Einschaltstrom	55 A
Einschaltstromdauer T_{h50}	100 μ s
Max. Anzahl der Leuchten Leitungsschutzschalter B16	15
Max. Anz. Leucht. an Sicherungsaut. C10 A	12
Max. Anzahl der Leuchten Leitungsschutzschalter C16	19
Netzleistungsfaktor λ	> 0,90
Oberschwingungsgehalt	< 20 %
Schutzklasse	I
Betriebsart	Integrierter LED-Treiber

Photometrische Daten

Lichtstrom	1400 lm / 1620 lm / 1470 lm ¹⁾
Lichtausbeute	85 lm/W ²⁾
Farbtemperatur	3000 K / 4000 K / 5700 K
Lichtfarbe (Bezeichnung)	Warm weiß / Kalt weiß / Kaltes Tageslicht
Farbwiedergabeindex Ra	> 80
Standardabweichung des Farbabgleichs	< 5 sdc _m
Lichtstärke	-
Flimmer-Messgröße (Pst LM)	-
Messgröße für Stroboskop-Effekte (SVM)	-
Photobiologische Risikogruppe gemäß EN62778	RG0
Photobiologische Risikogruppe gemäß EN62471	RG0
Ausstrahlungswinkel	60 °
UGR	< 22

¹⁾ Lichtstrom abhängig von eingestellter Farbtemperatur: 1040 lm@3000 K/1620 lm@4000 K/1470 lm@5700 K

²⁾ Wert bei 5700 K, bei anderen Farbtemperaturen abweichend

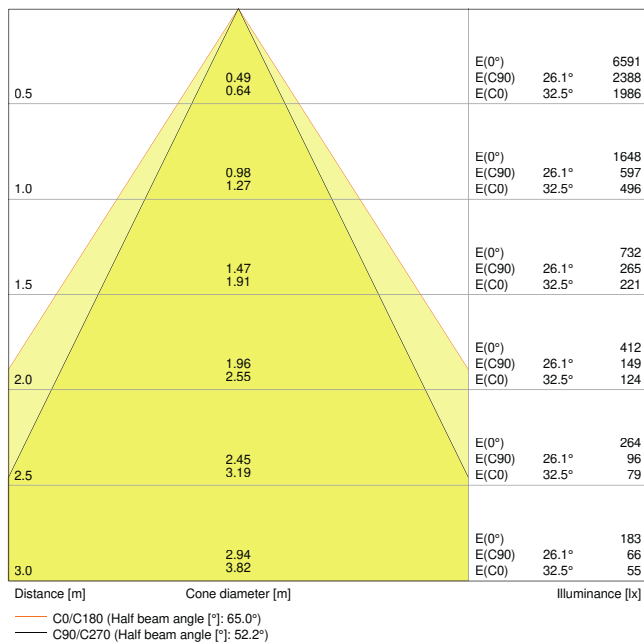

DL COMFORT DN155 18W3CCT 60DEG WT-4000K

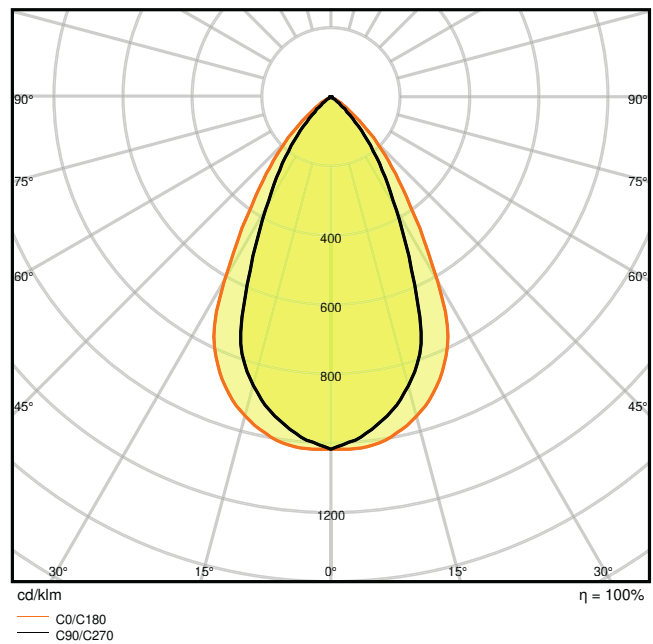

DL COMFORT DN155 18W3CCT 60DEG WT-4000K

Maße & Gewicht

Durchmesser	172,00 mm
Höhe	95,00 mm
Produktgewicht	350,00 g

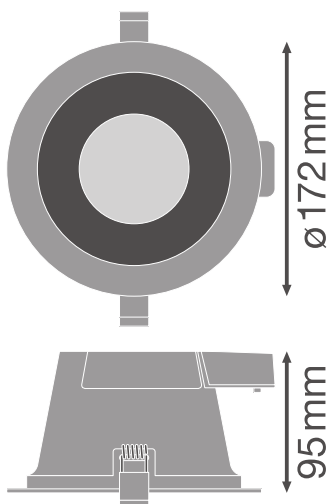

DL COMFORT DN155 18W

Materialien & Farben

Produktfarbe	Weiß
Gehäusefarbe	Weiß
Gehäusematerial	Aluminium
Material Abdeckung	Polymethylmethacrylat (PMMA)
Glühdrahtprüfung nach IEC 60695-2-12	650 °C
Quecksilbergehalt der Lampe	0.0 mg

Anwendung & Installation

Umgebungstemperaturbereich	-20...+45 °C
Anschlussart	Schraubenloser Anschluss, 2-polig
Schutzart	IP54/IP20
Schutzklasse IK (Stoßfestigkeitsgrad)	IK03
Dimmbar	Nein
Montageart	Einbau
Montageort	Decke
Anwendungsumgebung	Innenanwendungen
Einbaudurchmesser	155,0 mm
Einbautiefe	125 mm
LED-Modul austauschbar	Nicht austauschbar
Mit Leuchtmittel	Ja

Lebensdauer

Lebensdauer L70/B50 bei 25 °C	50000 h ¹⁾
Lebensdauer L80/B10 bei 25 °C	43000 h ¹⁾
Lebensdauer L90/B10 bei 25 °C	30000 h
Anzahl der Schaltzyklen	50000

¹⁾ t[h]: L70 / B50 @ 25 °C (Ta), t[h]: L80 / B10 @ 25 °C (Ta), t[h]: L90 / B10 @ 25 °C (Ta)

Zertifikate & Standards







Normen	CE / CB / ENEC / TÜV SÜD
Leuchte mit begrenzter Oberflächentemperatur "D-Zeichen"	Nein
Ballwurfsicher	Nein







Zusätzliche Produktdaten

Anzahl Leuchtmittel	Not relevant
---------------------	--------------

Zusatzfunktion	MULTI SELECT
----------------	--------------

DOWNLOADS

Dokumente und Zertifikate		Name des Dokuments
	User Instruction	DL COMFORT 3CCT
	Addon Technical Information	LSI_DL COMFORT 3 CCT
	Rechtliche Hinweise	LI DL COMFORT
	Konformitätserklärung	EU Declaration of Conformity DOWNLIGHT Comfort LEDV
	Konformitätserklärung	Attestation-of-Conformity DOWNLIGHT Comfort TÜV
	Declarations Of Conformity UKCA	DOWNLIGHT COMFORT / DL UGR19

Fotometrische und lichttechnische Planungsdateien		Name des Dokuments
	IES file (IES)	DL COMFORT DN155 18W3CCT 60DEG WT-4000K
	LDT file (Eulumdat)	DL COMFORT DN155 18W3CCT 60DEG WT-4000K
	ULD file (DIALux)	DL COMFORT DN155
	ROLF file (RELUX)	DL COMFORT DN155
	UGR file (UGR table)	DL COMFORT DN155 18W3CCT 60DEG WT-4000K
	LDC typ cone	DL COMFORT DN155 18W3CCT 60DEG WT-4000K
	LDC typ polar	DL COMFORT DN155 18W3CCT 60DEG WT-4000K

CAD/BIM Dateien		Name des Dokuments
	CAD_STEP_3D	DL COMFORT DN155

Ausschreibungstexte		Name des Dokuments
	Ausschreibungstexte	DOWNLIGHT COMFORT 155 18 W 3CCT IP54 WT-de

VERPACKUNGSINFORMATIONEN

EAN	Verpackungseinheit (Stück pro Einheit)	Abmessungen (Länge x Breite x Höhe)	Bruttogewicht	Volumen
4058075104082	Faltschachtel 1	195 mm x 195 mm x 140 mm	430.00 g	5.32 dm ³
4058075104099	Versandschachtel 8	410 mm x 410 mm x 300 mm	4760.00 g	50.43 dm ³

Die genannten Produktnummern beschreiben die kleinste bestellbare Mengeneinheit. Eine Versandeinheit kann mehrere Einzelprodukte beinhalten. Als Bestellmenge verwenden Sie bitte das Ein- oder Mehrfache einer Versandeinheit.

WEITERE KATALOGINFORMATIONEN

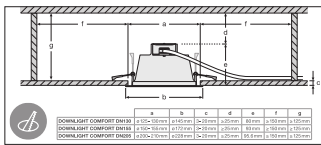
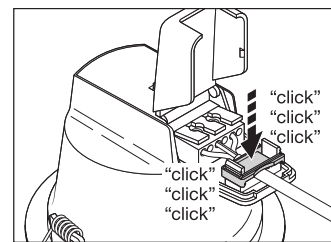
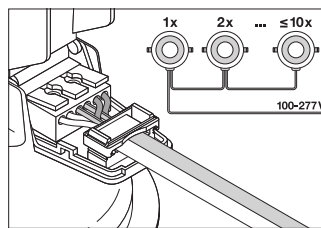
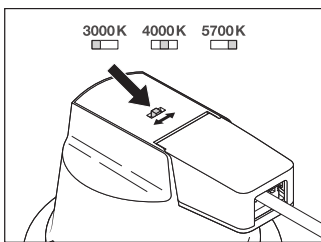

Referenzen / Verweise

– Zur Garantie siehe www.ledvance.de/garantie

Haftungsausschluss

Änderungen und Irrtümer vorbehalten. Vergewissern Sie sich, dass Sie immer den neuesten Stand verwenden.