

FICHE PRODUIT

DL ALU DALI DN 200 35 W 6500 K IP44/IP20 WT

DOWNLIGHT ALU DALI | Downlight avec corps en aluminium et convertisseur DALI



VALUE
CLASS

Zones d'application

- Remplacement direct des luminaires avec lampes fluorescentes compactes
- Éclairage général
- Espaces publics
- Escaliers
- Couloirs
- Foyers
- Commerces

Avantages du produit

- Fonctionnalité avancée grâce au convertisseur DALI déjà inclus
- Contrôleur DALI intégré dans le luminaire
- Efficacité lumineuse élevée
- Jusqu'à 60 % d'économie d'énergie (par rapport aux luminaires utilisant des lampes fluocompactes)
- Lumière très homogène
- Design fonctionnel
- Installation facile avec connexion rapide
- Garantie de 5 ans

Caractéristiques du produit



- Applications avancées avec installations DALI
- Diamètre de la découpe de plafond requise : 150 mm ou 200 mm (selon la version)
- Type de protection : IP44

DONNÉES TECHNIQUES

DONNÉES ÉLECTRIQUES

Puissance nominale	35,00 W
Tension nominale	220...240 V
Fréquence du réseau	0/50/60 Hz
Intensité nominale	125,000 mA
Courant d'appel	26 A
Durée courant appel T sub h50 / sub	200 µs
Nombre maximal de luminaires par disjoncteur miniature B16	23
Max. de luminaires par disjoncteur C10 A	23
nombre max. de luminaires par disjoncteur C16	38
Facteur de puissance λ	> 0,90
Distorsion harmonique totale	< 20 %
Classe de protection	II
Mode d'opération	External LED driver

Données photométriques

Flux lumineux	3150 lm
Efficacité lumineuse	90 lm/W
Temp. de couleur	6500 K
Teinte de couleur (désignation)	Lumière du jour froide
Ra Indice de rendu des couleurs	> 80
Ecart-type de correspondance de couleur	≤6 sdc
Intensité lumineuse	-
Indice du papillotement (PstLM)	-
Indice de l'effet stroboscopique (SVM)	-
Groupe de sécurité photobiologique EN62778	RG0
Groupe de sécurité photobiologique EN62471	RG0
Angle de rayonnement	100 °

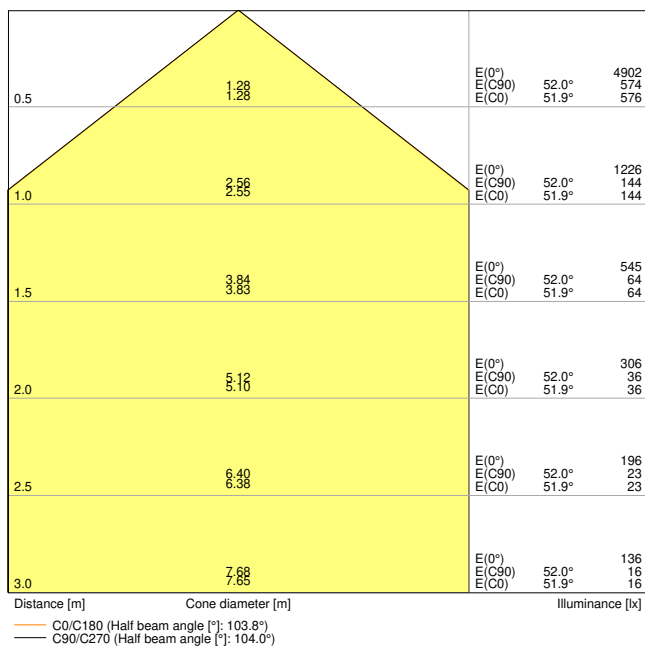

DL ALU DALI DN200 35W 6500K WT IP44

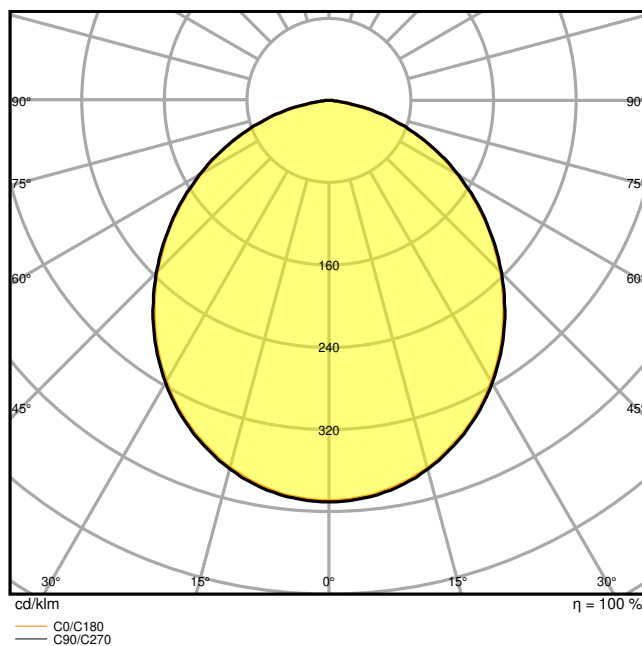

DL ALU DALI DN200 35W 6500K WT IP44

DIMENSIONS ET POIDS

Diamètre	215,00 mm
Hauteur	61,00 mm
Poids du produit	600,00 g

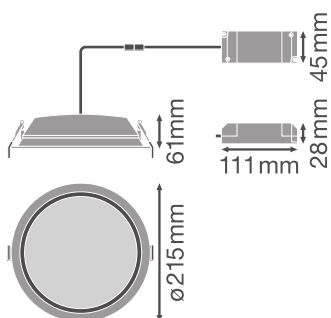

DL ALU DN200

Matériau & couleurs

Couleur du produit	Blanc
Couleur du teinte	Blanc

Matériau de corps	Aluminum
Matériau de fermeture	Polymethylmethacrylate (PMMA)
Test au fil incand. selon CEI 60695-2-12	650 °C
Teneur en mercure	0.0 mg

APPLICATION & MONTAGE

Plage de température ambiante	-20...+45 °C
Type de connexion	Bornier sans vis, 5 pôles
Type de protection	IP44/IP20
Indice de protec. IK (résist. aux [PIM])	IK02
Gradable	Oui
Type of dimming [GMS]	DALI
Montage	Recessed
Emplacement montage	Plafond
Application	Indoor
Diamètre d'encastrement	200 mm
Profondeur d'encastrement	120 mm
Module LED remplaçable	Non remplaçable
Avec source de lumière	Oui

Durée de vie

Durée de vie L70/B50 @ 25 °C	50000 h ¹⁾
Durée de vie L80/B10 @ 25 °C	45000 h ¹⁾
Durée de vie L90/B10 @ 25 °C	30000 h
Nombre de cycles de commutation	100000

¹⁾ t[h]: L70 / B50 @ 25 °C (Ta), t[h]: L80 / B10 @ 25 °C (Ta), t[h]: L90 / B10 @ 25 °C (Ta)

CERTIFICATS ET NORMES

Normes	CE / CB / EAC
Température de surface limitée	Non
Résistance aux chocs de balle	Non













DONNÉES SUPPLÉMENTAIRES SUR LE PRODUIT

Nombre de sources	Not relevant
-------------------	--------------

ACCESSOIRES EN OPTION

Image du produit	Nom du produit	EAN
	EM CONVERSION BOX	4058075237025

TÉLÉCHARGEMENTS

Documents et certificats		Nom du document
	User Instruction	DOWNLIGHT ALU DALI
	Addon Technical Information	LSI DL ALU DALI
	Declarations of conformity	Declaration of conformity
	Declarations Of Conformity UKCA	DL ALU DALI WT IP44
Photométrie et fichiers pour études d'éclairage		Nom du document
	IES file (IES)	DL ALU DALI DN200 35W 6500K WT IP44
	LDT file (Eulumdat)	DL ALU DALI DN200 35W 6500K WT IP44
	ULD file (DIALux)	DL ALU DALI DN200 35W-6500K WT
	ROLF file (RELUX)	DL ALU DALI DN200 35W-6500K
	UGR file (UGR table)	DL ALU DALI DN200 35W 6500K WT IP44
	LDC typ cone	DL ALU DALI DN200 35W 6500K WT IP44
	LDC typ polar	DL ALU DALI DN200 35W 6500K WT IP44
Fichiers CAD/BIM		Nom du document
	BIM_Revit_3D	Downlight ALU
	CAD_STEP_3D	DL ALU 25W 35W

Textes pour appels d'offres	Nom du document
 Offres	DOWNLIGHT ALU DALI 200 35 W 6500 K IP44 IP20 WT-fr

DONNÉES LOGISTIQUES

Code produit	Unité d'emballage (Pièces/Unité)	Dimensions (longueur x largeur x hauteur)	Poids approximatif	Volume
4058075091719	Etui carton fermé 1	322 mm x 222 mm x 114 mm	775.00 g	8.15 dm ³
4058075091726	Carton de regroupement 8	658 mm x 466 mm x 263 mm	7845.00 g	80.64 dm ³

Le code produit mentionné décrit la petite quantité d'unité qui peut être commandée. Une unité peut contenir un ou plusieurs produits. Lorsque vous passez la commande, merci de bien vouloir entrer une unité ou un multiple d'une unité.

DÉTAILS COMPLÉMENTAIRES

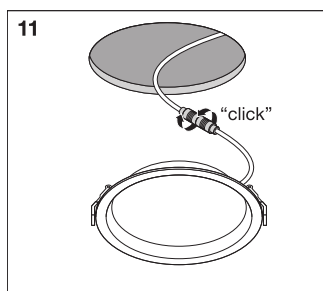

Références / Liens

– Plus d'informations sur la garantie sous www.ledvance.fr/garantie

AVERTISSEMENT

Sous réserve de modifications. Sauf erreur ou omission. Veuillez à toujours utiliser la version la plus récente.