

PRODUKTDATENBLATT

DL ALU DN 200 25 W 6500 K IP44/IP20 WT

DOWNLIGHT ALU | Downlightleuchten mit Aluminiumgehäuse



GERMAN
DESIGN
AWARD
NOMINEE
2019



Anwendungsgebiete

- Direkter Ersatz für Leuchten mit Kompaktleuchtstofflampen
- Allgemeinbeleuchtung
- Öffentlicher Raum
- Treppenhäuser
- Flure
- Eingangsbereiche
- Geschäfte

Produktvorteile

- Hohe Lichtausbeute
- Bis zu 60 % Energieersparnis (im Vergleich zu Leuchten, die Kompaktleuchtstofflampen nutzen)
- Sehr homogenes Licht
- Funktionales Design
- Einfache Installation mit schnellem Anschluss
- Externer Treiber für erweiterte Flexibilität (kompatibel zu ausgewählten DALI-Treibern)
- 5 Jahre Garantie

Produkteigenschaften

- Durchmesser des erforderlichen Deckenausschnitts: 150 mm oder 200 mm (versionsabhängig)
- Schutzart: IP44



TECHNISCHE DATEN**Elektrische Daten**

Nennleistung	25,00 W
Nennspannung	220...240 V
Netzfrequenz	50...60 Hz
Nennstrom	110 mA
Einschaltstrom	7 A
Max. Anzahl der Leuchten Leitungsschutzschalter B16	107
Max. Anz. Leucht. an Sicherungsaut. C10 A	72
Max. Anzahl der Leuchten Leitungsschutzschalter C16	116
Netzleistungsfaktor λ	> 0,90
Oberschwingungsgehalt	< 20 %
Schutzklasse	II
Betriebsart	Externer LED-Treiber

Photometrische Daten

Lichtstrom	2370 lm
Lichtausbeute	95 lm/W
Farbtemperatur	6500 K
Lichtfarbe (Bezeichnung)	Kaltes Tageslicht
Farbwiedergabeindex Ra	> 80
Standardabweichung des Farbabgleichs	≤6 sdc _m
Lichtstärke	-
Flimmer-Messgröße (Pst LM)	-
Messgröße für Stroboskop-Effekte (SVM)	-
Photobiologische Risikogruppe gemäß EN62778	RG0
Photobiologische Risikogruppe gemäß EN62471	RG0
Ausstrahlungswinkel	100 °

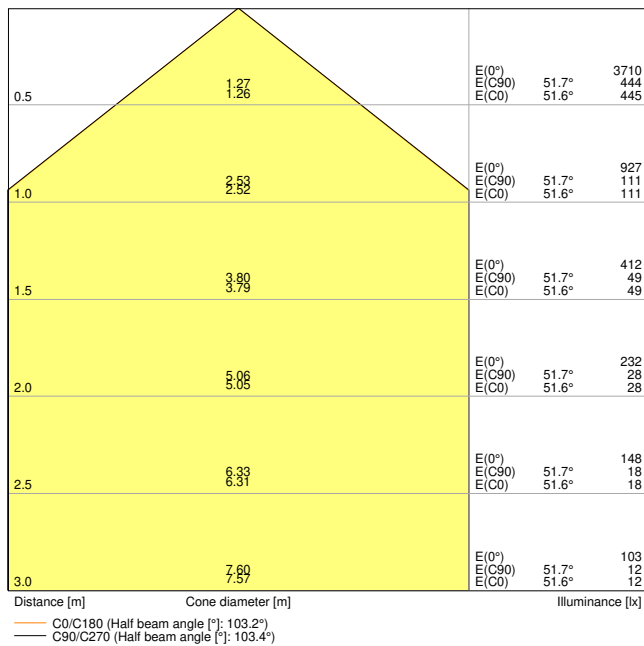

DL ALU DN200 25W 6500K WT IP44

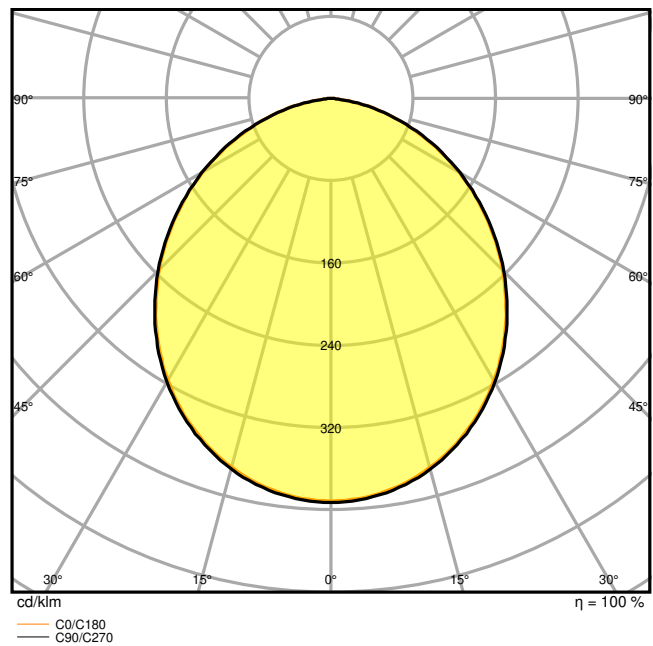

DL ALU 25W6500K WT IP44

Maße & Gewicht

Durchmesser	215,00 mm
Höhe	61,00 mm
Produktgewicht	600,00 g

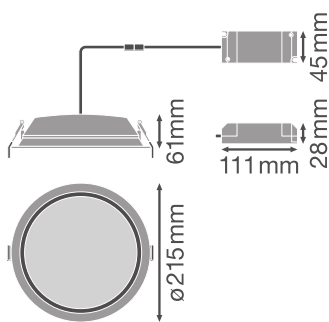

DL ALU DN200

Materialien & Farben

Produktfarbe	Weiß
Gehäusefarbe	Weiß

Gehäusematerial	Aluminium
Material Abdeckung	Polymethylmethacrylat (PMMA)
Glühdrahtprüfung nach IEC 60695-2-12	650 °C

Anwendung & Installation

Umgebungstemperaturbereich	-20...+45 °C
Lagertemperaturbereich	-20...+80 °C
Anschlussart	Schraubklemme, 2-polig (L,N)
Schutzart	IP44/IP20
Schutzklasse IK (Stoßfestigkeitsgrad)	IK02
Dimmbar	Nein
Montageart	Einbau
Montageort	Decke
Anwendungsumgebung	Innenanwendungen
Einbaudurchmesser	200 mm
Einbautiefe	120 mm
LED-Modul austauschbar	Nicht austauschbar
Mit Leuchtmittel	Ja

Lebensdauer

Lebensdauer L70/B50 bei 25 °C	50000 h ¹⁾
Lebensdauer L80/B10 bei 25 °C	45000 h ¹⁾
Lebensdauer L90/B10 bei 25 °C	30000 h
Anzahl der Schaltzyklen	100000

¹⁾ t[h]: L70 / B50 @ 25 °C (Ta), t[h]: L80 / B10 @ 25 °C (Ta), t[h]: L90 / B10 @ 25 °C (Ta)

Vorschaltgerät

Ausgangsstrom	550 mA
EVG - Ausgangs-Rippelstrom	< 30 %
EVG - Länge	111 mm
EVG - Breite	45 mm
EVG - Höhe	28 mm

Zertifikate & Standards

Normen	CE / CB / ENEC / TÜV SÜD
Leuchte mit begrenzter Oberflächentemperatur "D-Zeichen"	Nein

Ballwurfsicher	Nein
----------------	------







Zusätzliche Produktdaten





Anzahl Leuchtmittel	Not relevant
---------------------	--------------



Optionales Zubehör



Produktbild	Produktname	EAN
	EM CONVERSION BOX	4058075237025

DOWNLOADS

Dokumente und Zertifikate	Name des Dokuments
 User Instruction	UI Downlight ALU
 Addon Technical Information	LSI DL ALU
 On-Pack-Info	Legal Insert Downlight LED ALU+Comfort
 Konformitätserklärung	CE-Certificate Downlight ALU TUV
 Konformitätserklärung	EU Declaration of Conformity DOWNLIGHT ALU LEDV
 Declarations Of Conformity UKCA	UKCA Declaration of Conformity DL ALU WT IP44

Fotometrische und lichttechnische Planungsdateien	Name des Dokuments
 IES file (IES)	DL ALU DN200 25W 6500K WT IP44
 LDT file (Eulumdat)	DL ALU 25W6500K WT IP44
 ULD file (DIALux)	DOWNLIGHTALU20025W6500KIP44WT
 ROLF file (RELUX)	DL ALU DN200 25W-6500K
 UGR file (UGR table)	DL ALU DN200 25W 6500K WT IP44

Fotometrische und lichttechnische Planungsdateien		Name des Dokuments
	LDC typ cone	DL ALU DN200 25W 6500K WT IP44
	LDC typ polar	DL ALU 25W6500K WT IP44

CAD/BIM Dateien		Name des Dokuments
	BIM_Revit_3D	Downlight ALU
	CAD_STEP_3D	DL ALU 25W 35W

Ausschreibungstexte		Name des Dokuments
	Ausschreibungstexte	DOWNLIGHT ALU 200 25 W 6500 K IP44IP20 WT-de

VERPACKUNGSGINFORMATIONEN

EAN	Verpackungseinheit (Stück pro Einheit)	Abmessungen (Länge x Breite x Höhe)	Bruttogewicht	Volumen
4058075091535	Faltschachtel 1	225 mm x 225 mm x 110 mm	775.00 g	5.57 dm ³
4058075091542	Versandschachtel 8	462 mm x 462 mm x 240 mm	6930.00 g	51.23 dm ³

Die genannten Produktnummern beschreiben die kleinste bestellbare Mengeneinheit. Eine Versandeinheit kann mehrere Einzelprodukte beinhalten. Als Bestellmenge verwenden Sie bitte das Ein- oder Mehrfache einer Versandeinheit.

WEITERE KATALOGINFORMATIONEN

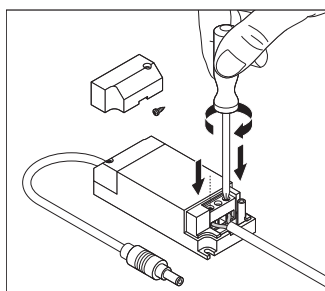

Referenzen / Verweise

– Zur Garantie siehe www.ledvance.de/garantie

Haftungsausschluss

Änderungen und Irrtümer vorbehalten. Vergewissern Sie sich, dass Sie immer den neuesten Stand verwenden.