

# PRODUCTINFORMATIEBLAD

## SF CIRC 400 SEN V 24W 840 IP44

SURFACE CIRCULAR 400 SENSOR | Wand- en plafondarmatuur met IP44 en hoogfrequente sensor



### Toepassingsgebieden

- Gangen
- Trappenhuizen
- Badkamers
- Foyers

### Productvoordelen

- Eenvoudige aanpassing van sensorbereik, daglichtdetectie en insteltijd
- Binnenverlichtingsarmatuur met hoge lichtopbrengst
- Energiebesparing tot 55 % vergeleken met armaturen op basis van CFL technologie
- Eenvoudige en snelle installatie
- Zeer homogeen licht
- 3 jaar garantie

### Productkenmerken

- Hoogfrequente sensor voor daglicht- en bewegingsdetectie
- Soort bescherming: IP44 (plafondmontage), IP20 (wandmontage)
- Schokbestendigheid: IK03
- Metalen behuizing, PMMA afdekking
- Omgevingstemperatuur bij gebruik: -20...+40 °C
- Alleen voor gebruik binnenshuis, niet geschikt voor gebruik buitenshuis

## TECHNISCHE GEGEVENS

## ELEKTRISCHE GEGEVENS

Nominale vermogen	24,00 W
Nominale spanning	220...240 V
Netfrequentie	50...60 Hz
Nominale stroom	185 mA
Inschakelstroom	7,3 A
Inschakelstroomtijd $T_{h50}$	256 $\mu$ s
Max. armaturen op stroomonderbreke B16 A	35
Max. aantal armaturen per leidingbeveiligingsschakelaar C10	35
Max. aantal armaturen per leidingbeveiligingsschakelaar C16	56
Arbeidsfactor $\lambda$	> 0,55
Totale harmonische vervorming	< 120 %
Veiligheidsklasse	I
Bedrijfsmodus	Integrated LED driver

## Fotometrische gegevens

Lichtstroom	1920 lm
Lichtstroom efficiëntie	80 lm/W
Kleurtemperatuur	4000 K
Lichtkleur	Koel wit
Kleurweergave-index Ra	> 80
Standaardafwijking van kleurproeven	< 6 sdc <sub>m</sub>
Lichtsterkte	-
Flikkervrij	Ja
Flikkerwaarde Pst LM	-
Stroboscoopeffect waarde SVM	-
Fotobiologische veiligheidsgroep EN62778	RG0
Fotobiologische veiligheidsgroep EN62471	RG0
Stralingshoek	120 °

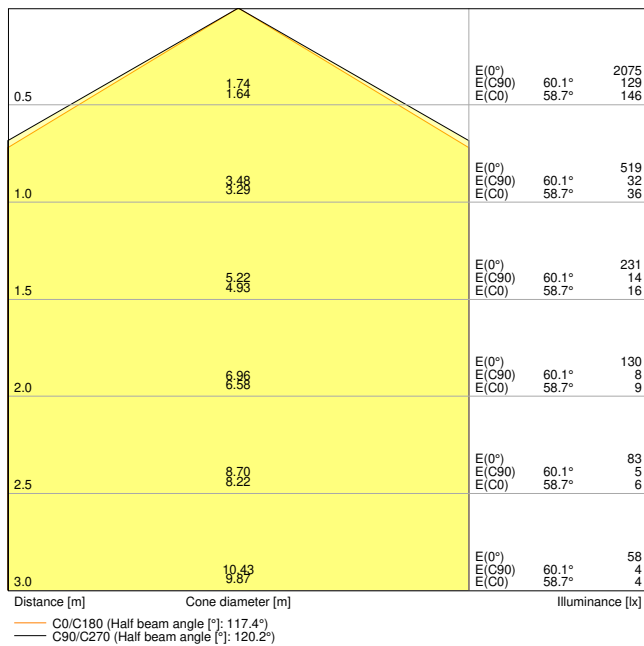

SF CIRC 400 SEN V 24W 840 IP44

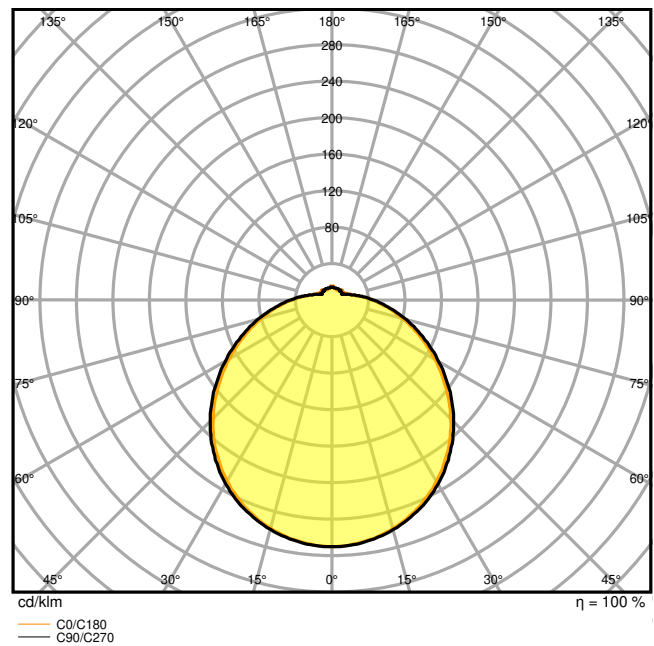

SF CIRC 400 SEN V 24W 840 IP44

AFMETINGEN & GEWICHT

Diameter	400,00 mm
Hoogte	120,00 mm
Product gewicht	790,00 g

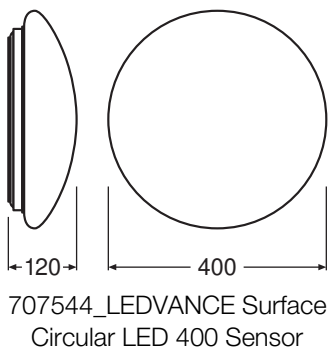

MATERIALEN & KLEUREN

Kleur van het product	Wit
Kleur behuizing	Wit
Body materiaal	Steel
Materiaal afdekking	Polymethylmethacrylate (PMMA)
Materiaal van lichtuitstralend oppervlak	PMMA

Glow Wire Test volgens IEC 60695-2-12	650 °C
Kwikgehalte	0.0 mg

## TOEPASSING & MONTAGE

Omgevingstemperatuur bereik	-20...+40 °C
Opslagtemperatuur	-20...+80 °C
Type aansluiting	Terminal, 3-pins
Type bescherming	IP44 <sup>1)</sup>
Beschermklasse IK ( Schok bestendi [PIM])	IK03
Dimbaar	Nee
Montagetype	Surface
Montagelocatie	Plafond / Muur
Toepassingsomgeving	Indoor
Vervangbare LED module	Niet vervangbaar
Met lichtbron	Ja

<sup>1)</sup> Beschermingsgraad: IP44 (plafondmontage), IP20 (wandmontage)

## Levensduur

Levensduur L70/B50 @ 25 °C	30000 h <sup>1)</sup>
Levensduur L80/B10 @ 25 °C	22000 h <sup>1)</sup>
Levensduur L90/B10 @ 25 °C	15000 h
Aantal schakelcycli	50000

<sup>1)</sup> t[h]: L70 / B50 @ 25 °C (Ta), t[h]: L80 / B10 @ 25 °C (Ta), t[h]: L90 / B10 @ 25 °C (Ta)

## VOORSCHAKELAPPARATUUR

Uitgangsstroom:	250 mA
-----------------	--------

## SENSOR

Type sensor	Beweging / Licht
Sensortechnologie	Microgolf
Detectiehoek sensor	120 °
Sensorgestuurde schakeltijd	5 s...30 min
Detectiebereik van bewegingssensor	4...7 m
Detectiedrempel van daglichtsensor	2...50 lx
IP-waarde sensor	IP44

## CERTIFICATEN & NORMEN















Normen	CE / CB / TÜV SÜD / EAC / EPD
Gelimiteerde oppervlaktetemperatuur	Nee

Balschot veilig	Nee
EPD	LEDV-00010-V01.01-EN

## Technische uitrusting

– Vervangende afdekkap optioneel verkrijgbaar

## DOWNLOADS

Documenten en certificaten		Naam document
	User Instruction	SURFACE CIRCULAR SENSOR
	Addon Technical Information	LS Insert SF Circular
	Addon Technical Information	LS Insert SF Circular
	Legal information	Legal Insert SF CIRC SEN V IP44
	Declarations of conformity	CE Declaration SF CIRC SEN
	Declarations Of Conformity UKCA	SF CIRC IP44
Fotometrische- en lichtontwerpbestanden		Naam document
	IES file (IES)	SF CIRC 400 SEN V 24W 840 IP44
	LDT file (Eulumdat)	SF CIRC 400 SEN V 24W 840 IP44
	ULD file (DIALux)	SF CIRC 400 SEN V 24W 840 IP44
	ROLF file (RELUX)	SF CIRC 400 SEN V 24W 840
	UGR file (UGR table)	SF CIRC 400 SEN V 24W 840 IP44
	LDC typ cone	SF CIRC 400 SEN V 24W 840 IP44
	LDC typ polar	SF CIRC 400 SEN V 24W 840 IP44
CAD/BIM-bestanden		Naam document
	BIM_Revit_3D	SURFACE CIRCULAR
	CAD_STEP_3D	SF CIRC 400

Aanbestedingsteksten	Naam document
 Tender documenten	SURFACE CIRCULAR 400 SENSOR 24W 840 IP44-NL

## LOGISTIEKE GEGEVENS

Productcode	Verpakkingseenheid (stuks per verpakking)	Afmetingen (lengte x breedte x hoogte)	Brutogewicht	Volume
4058075618121	Vouwdoos 1	130 mm x 440 mm x 440 mm	912.00 g	25.17 dm <sup>3</sup>
4058075618138	Verzenddoos 5	665 mm x 455 mm x 460 mm	5866.00 g	139.18 dm <sup>3</sup>

De genoemde productcodes beschrijven de kleinste hoeveelheid die besteld kan worden. Eén verzendenheid kan bestaan uit één of meer afzonderlijke producten. Bij het plaatsen van een order enkele of veelvoud van de verpakkingseenheid invoeren.

## AANVULLENDE CATALOGUSINFORMATIE

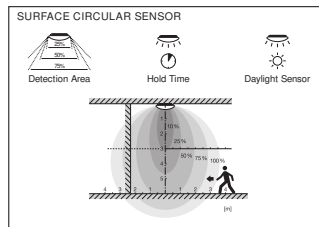
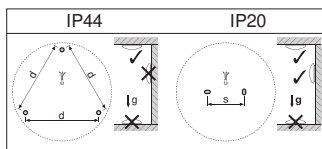

## Referenties / Links

– Voor garantie zie [www.benelux.ledvance.com/garantie](http://www.benelux.ledvance.com/garantie)

## DISCLAIMER

Onder voorbehoud van verandering zonder kennisgeving. Fouten en drukfouten voorbehouden. Zorg ervoor dat u de meest recente versie gebruikt.