



PRODUCTINFORMATIEBLAD

SP CBO FIX V 5.5W CPS 60DEG IP65 WT

SPOT COMBO FIX | Inbouwspot met CCT Switch en power select (CPS) in vaste uitvoering



VALUE
CLASS

Toepassingsgebieden

- Directe vervanging voor inbouwspots met halogeenlampen
- Algemene verlichting
- Hotelkamers en gangen
- Bars, restaurants
- Woonruimte-interieurs

Productvoordelen

- Inclusief witte ronde ring
- Kleurtemperatuurregeling via schakelaar aan de achterkant van de spot
- Power select: aanpassing van de lichtstroom via een schakelaar op de driver
- Kan worden afgedekt met de meeste thermische isolatiematerialen volgens IEC 60598-2-2
- 5 jaar garantie

Productkenmerken

- Kleurtemperatuurschakelaar (CCT): 2.700K, 3.000K, 4.000K
- Power select optie beschikbaar om te kiezen tussen 2 lumenpakketten
- IP-klasse: IP65
- Materiaal behuizing: polycarbonaat (PC)



TECHNISCHE GEGEVENS

ELEKTRISCHE GEGEVENS

Nominale vermogen	5,50 W
Nominale spanning	220...240 V
Netfrequentie	50...60 Hz
Nominale stroom	43,000 mA
Inschakelstroom	8,8 A
Inschakelstroomtijd T_{h50}	96 μ s
Max. armaturen op stroomonderbreke B16 A	79
Max. aantal armaturen per leidingbeveiligingsschakelaar C10	62
Max. aantal armaturen per leidingbeveiligingsschakelaar C16	99
Arbeidsfactor λ	> 0,5
Veiligheidsklasse	II
Bedrijfsmodus	Electronic control gear (ECG)

Fotometrische gegevens

Lichtstroom	600 lm
Lichtstroom efficiëntie	109 lm/W
Kleurtemperatuur	2700 K / 3000 K / 4000 K
Lichtkleur	Warm White / Koel wit
Kleurweergave-index Ra	> 90
Standaardafwijking van kleurproeven	< 6 sdc _m
Flikkervrij	Ja
Flikkerwaarde Pst LM	<1
Stroboscoopeffect waarde SVM	<0.4
Fotobiologische veiligheidsgroep EN62778	RG1
Stralingshoek	60 °

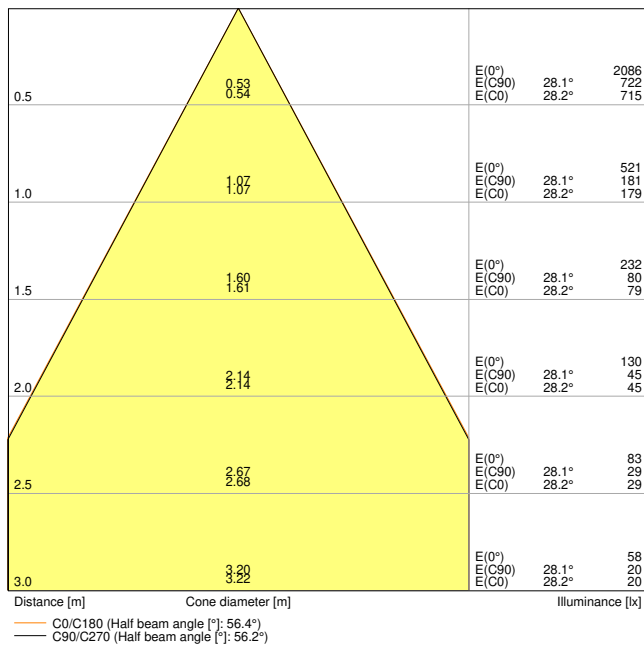

SP CBO FIX V 3.6W 927

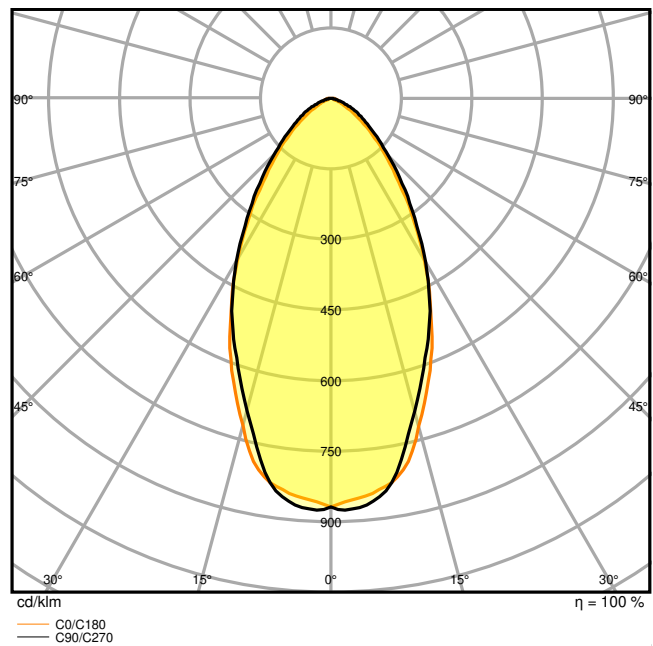

SP CBO FIX V 3.6W 927

AFMETINGEN & GEWICHT

Diameter	81,50 mm
Hoogte	48,00 mm
Product gewicht	177,00 g

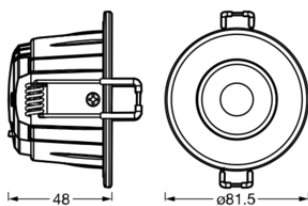

SP FIX3.6/5.5W927/30/40
60DEGIP65WT

MATERIALEN & KLEUREN

Kleur van het product	Wit
Kleur behuizing	Wit
Body materiaal	Polycarbonate (PC)

Materiaal afdekking	Aluminium
Materiaal van lichtuitstralend oppervlak	Plastic
Glow Wire Test volgens IEC 60695-2-12	850 °C
Kwikgehalte	0.0 mg

TOEPASSING & MONTAGE

Omgevingstemperatuur bereik	-20...+40 °C
Opslagtemperatuur	-20...+80 °C
Type aansluiting	Insteekverbinding
Type bescherming	IP65/IP20
Beschermklasse IK (Schok bestendi [PIM])	IK03
Dimbaar	Nee
Montagetype	Recessed
Montagelocatie	Plafond
Toepassingsomgeving	Indoor
Diameter inbouw opening	68 mm
Inbouwdiepte	48 mm
Instelbaar	Nee
Vervangbare LED module	Niet vervangbaar
Met lichtbron	Ja

Levensduur

Levensduur L70/B50 @ 25 °C	50000 h ¹⁾
Levensduur L80/B10 @ 25 °C	39000 h ¹⁾
Levensduur L90/B10 @ 25 °C	18000 h
Aantal schakelcycli	25000

¹⁾ t[h]: L70 / B50 @ 25 °C (Ta), t[h]: L80 / B10 @ 25 °C (Ta), t[h]: L90 / B10 @ 25 °C (Ta)

VOORSCHAKELAPPARATUUR

Uitgangsstroom:	100 mA
E-VSA - Uitgangsrimpelstroom	< 30 %
E-VSA - Lengte	100 mm
E-VSA - Breedte	46 mm
ECG - Hoogte	26,0 mm

CERTIFICATEN & NORMEN

Normen	CE / UKCA
Gelimiteerde oppervlaktetemperatuur	Nee
Balschot veilig	Nee











AANVULLENDE PRODUCTGEGEVENS



Toegevoegde functie	MULTI SELECT
---------------------	--------------

Technische uitrusting

- Reeds voorzien van witte ronde ring
- Extra afdekkingen los verkrijgbaar in ronde en vierkante vorm en in verschillende kleuren

DOWNLOADS

Documenten en certificaten		Naam document
	User Instruction	UI SPOT COMBO and ACC
	Legal information	Legal Insert SPOT COMBO
	Declarations of conformity	CE Declaration SP COMBO
	Declarations Of Conformity UKCA	UKCA Declaration SP COMBO
Fotometrische- en lichtontwerpbestanden		Naam document
	IES file (IES)	SP CBO FIX V 3.6W 927
	LDT file (Eulumdat)	SP CBO FIX V 3.6W 927
	ULD file (DIALux)	SP CBO FIX V 5.5W CPS 60DEG IP65 WT
	ROLF file (RELUX)	SP CBO FIX V 5.5W CPS 60 DEG IP65 WT
	UGR file (UGR table)	SP CBO FIX V 3.6W 927
	LDC typ cone	SP CBO FIX V 3.6W 927
	LDC typ polar	SP CBO FIX V 3.6W 927

CAD/BIM-bestanden	Naam document	
 BIM_Revit_3D	Spot Combo	
 CAD_STEP_3D	SP CBO FIX	

LOGISTIEKE GEGEVENS

Productcode	Verpakkingseenheid (stuks per verpakking)	Afmetingen (lengte x breedte x hoogte)	Brutogewicht	Volume
4099854092701	Vouwdoos 1	77 mm x 107 mm x 98 mm	223.00 g	0.81 dm ³
4099854092718	Verzenddoos 20	402 mm x 228 mm x 222 mm	4812.00 g	20.35 dm ³

De genoemde productcodes beschrijven de kleinste hoeveelheid die besteld kan worden. Eén verzendenheid kan bestaan uit één of meer afzonderlijke producten. Bij het plaatsen van een order enkele of veelvouden van de verpakkingseenheid invoeren.

AANVULLENDE CATALOGUSINFORMATIE

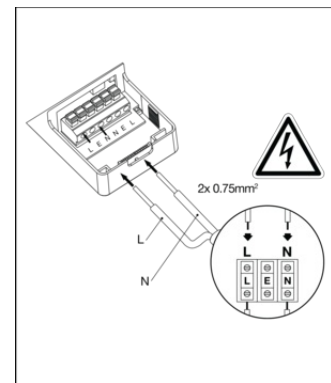
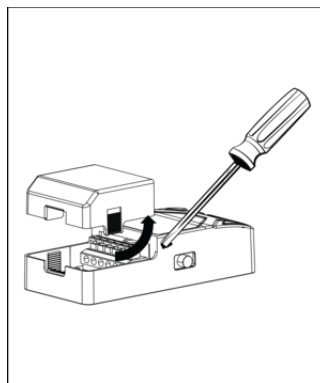
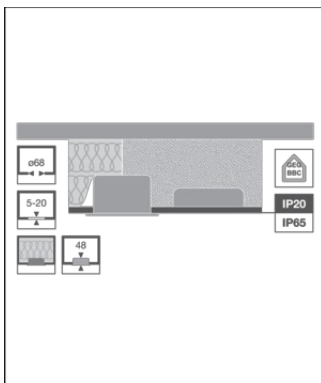

Referenties / Links

– Voor garantie zie www.benlux.ledvance.com/garantie

DISCLAIMER

Onder voorbehoud van verandering zonder kennisgeving. Fouten en drukfouten voorbehouden. Zorg ervoor dat u de meest recente versie gebruikt.