

FICHE PRODUIT

SF CIRC 350 V 18W 3CCT IP44

SURFACE CIRCULAR 350 3CCT | Luminaire mural et plafonnier IP44 et CCT sélectionnable



VALUE
CLASS

Zones d'application

- Couloirs
- Escaliers
- Salles de bain
- Foyers

Avantages du produit

- Luminaire d'intérieur à haute efficacité lumineuse
- Très polyvalent grâce au sélecteur de température de couleur en 3000K, 4000K et 5000K
- Hauteur totale réduite de seulement 75 mm par rapport à la version standard
- Économies d'énergie pouvant atteindre 55 % par rapport aux luminaires avec lampes fluocompactes
- Installation facile et rapide
- Lumière très homogène
- Garantie de 5 ans

Caractéristiques du produit

- Indice de protection : IP44 (montage au plafond), IP20 (montage mural)
- Durée de vie prolongée (L70/B10) : jusqu'à 50 000 h (à 25 °C)
- Résistance aux chocs : IK03
- Corps en aluminium, vasque PMMA
- Température ambiante en fonctionnement : -20 ... +40 °C
- Utilisation en intérieur uniquement, ne convient pas à une utilisation en extérieur



DONNÉES TECHNIQUES

DONNÉES ÉLECTRIQUES

Puissance nominale	18,00 W
Tension nominale	220...240 V
Fréquence du réseau	50...60 Hz
Intensité nominale	85,000 mA
Courant d'appel	7,2 A
Durée courant appel T sub h50 / sub	5.6 µs
Nombre maximal de luminaires par disjoncteur miniature B16	104
Max. de luminaires par disjoncteur C10 A	83
nombre max. de luminaires par disjoncteur C16	133
Facteur de puissance λ	> 0,70
Distorsion harmonique totale	< 60 %
Classe de protection	I
Mode d'opération	Integrated LED driver

Données photométriques

Flux lumineux	1440 lm
Efficacité lumineuse	80 lm/W
Temp. de couleur	3000 K / 4000 K / 5000 K
Réglage du contrôle de référence de la source lumineuse contenue (Kelvin)	4000 K
Teinte de couleur (désignation)	Blanc chaud / Blanc froid / lumière du jour
Ra Indice de rendu des couleurs	> 80
Ecart-type de correspondance de couleur	< 6 sdc _m
Faible scintillement	Oui
Indice du papillotement (PstLM)	< 1
Indice de l'effet stroboscopique (SVM)	< 0.4
Groupe de sécurité photobiologique EN62778	RG0
Angle de rayonnement	120 °

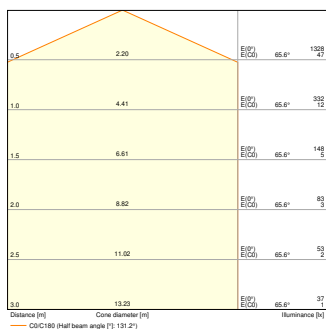

SF CIRC 350 V 18W 3CCT 3000K
IP44

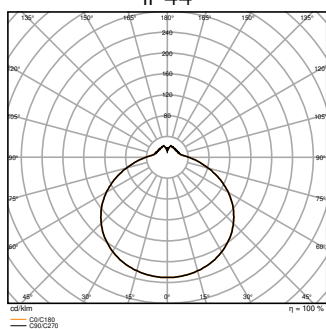

SF CIRC 350 V 18W 3CCT 3000K
IP44

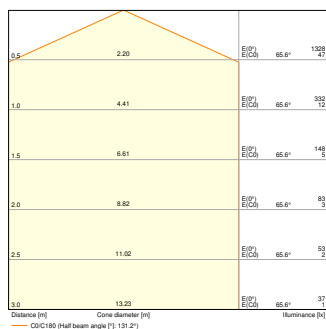

SF CIRC 350 V 18W 3CCT 4000K
IP44

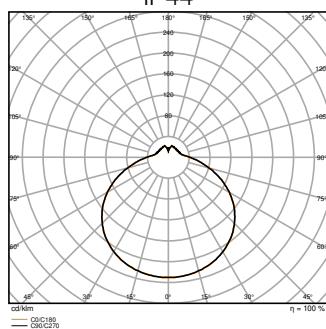

SF CIRC 350 V 18W 3CCT 4000K
IP44

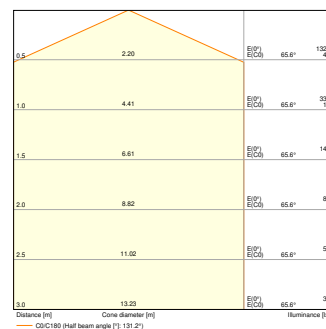

SF CIRC 350 V 18W 3CCT 5000K
IP44

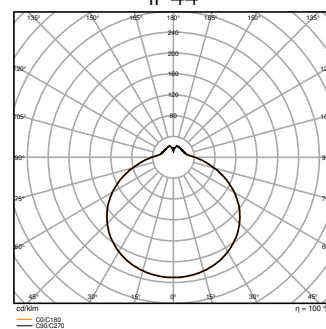

SF CIRC 350 V 18W 3CCT 5000K
IP44

DIMENSIONS ET POIDS

Diamètre	350 mm
Hauteur	75,00 mm
Poids du produit	560,00 g

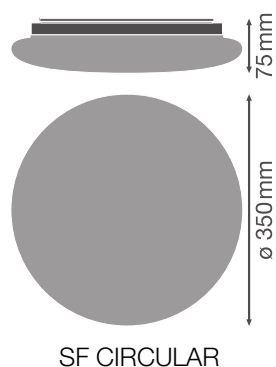

Matériau & couleurs

Couleur du produit	Blanc
Couleur du teinte	Blanc
Matériau de corps	Acier
Matériau de fermeture	Polyméthylméthacrylate (PMMA)
Matière de la surface émettrice.	PMMA
Test au fil incand. selon CEI 60695-2-12	650 °C
Teneur en mercure	0.0 mg

APPLICATION & MONTAGE

Plage de température ambiante	-20...+40 °C
Plage de température de stockage	-20...+80 °C
Type de connexion	Bornier à 3 broches
Type de protection	IP44
Indice de protec. IK (résist. aux [PIM])	IK03
Gradable	Non
Montage	Surface
Emplacement montage	Plafond / Mur
Application	Indoor
Module LED remplaçable	Non remplaçable
Avec source de lumière	Oui

Durée de vie

Durée de vie L70/B50 @ 25 °C	50000 h ¹⁾
Durée de vie L80/B10 @ 25 °C	33000 h ¹⁾
Durée de vie L90/B10 @ 25 °C	15000 h
Nombre de cycles de commutation	100000

¹⁾ t[h]: L70 / B50 @ 25 °C (Ta), t[h]: L80 / B10 @ 25 °C (Ta), t[h]: L90 / B10 @ 25 °C (Ta)

Alimentation

Courant de sortie	220 mA
Alimentation électronique - Courant d'ondulation de sortie	< 5 %

CERTIFICATS ET NORMES

Normes	CE / CB / TÜV / UKCA / EAC / EPD
Température de surface limitée	Non
Résistance aux chocs de balle	Non

EPD

LEDV-00010-V01.01-EN

DONNÉES SUPPLÉMENTAIRES SUR LE PRODUIT













Fonction ajoutée













MULTI SELECT

ÉQUIPEMENT / ACCESSOIRES

– Diffuseur de recharge disponible en option

TÉLÉCHARGEMENTS

	Documents et certificats	Nom du document
	User Instruction	UI SF CIRC 350 V and SF CIRC 350 SEN V
	Addon Technical Information	LSI SF CIRCULAR 350
	Legal information	Legal insert
	Declarations of conformity	SF SQUARE 330 V 24W 830 IP44
	Declarations Of Conformity UKCA	SF SQUARE and SF CIRC
	Photométrie et fichiers pour études d'éclairage	Nom du document
	IES file (IES)	SF CIRC 350 V 18W 3CCT 3000K IP44
	IES file (IES)	SF CIRC 350 V 18W 3CCT 4000K IP44
	IES file (IES)	SF CIRC 350 V 18W 3CCT 5000K IP44
	LDT file (Eulumdat)	SF CIRC 350 V 18W 3CCT 3000K IP44
	LDT file (Eulumdat)	SF CIRC 350 V 18W 3CCT 4000K IP44
	LDT file (Eulumdat)	SF CIRC 350 V 18W 3CCT 5000K IP44
	ULD file (DIALux)	SF CIRC 350 SEN 18W 3CCT IP44

Photométrie et fichiers pour études d'éclairage		Nom du document
	ROLF file (RELUX)	SF CIRC 350 V 3CCT 18W 3CCT IP44
	UGR file (UGR table)	SF CIRC 350 V 18W 3CCT 3000K IP44
	UGR file (UGR table)	SF CIRC 350 V 18W 3CCT 4000K IP44
	UGR file (UGR table)	SF CIRC 350 V 18W 3CCT 5000K IP44
	LDC typ cone	SF CIRC 350 V 18W 3CCT 3000K IP44
	LDC typ cone	SF CIRC 350 V 18W 3CCT 4000K IP44
	LDC typ cone	SF CIRC 350 V 18W 3CCT 5000K IP44
	LDC typ polar	SF CIRC 350 V 18W 3CCT 3000K IP44
	LDC typ polar	SF CIRC 350 V 18W 3CCT 4000K IP44
	LDC typ polar	SF CIRC 350 V 18W 3CCT 5000K IP44
Fichiers CAD/BIM		Nom du document
	BIM_Revit_3D	SURFACE CIRCULAR
	CAD_STEP_3D	SF CIRC 350
Textes pour appels d'offres		Nom du document
	Offres	SURFACE CIRCULAR 350 3CCT 18W IP44-FR

DONNÉES LOGISTIQUES

Code produit	Unité d'emballage (Pièces/Unité)	Dimensions (longueur x largeur x hauteur)	Poids approximatif	Volume
4099854042072	Etui carton fermé 1	87 mm x 382 mm x 384 mm	829.00 g	12.76 dm ³
4099854042089	Carton de regroupement 5	457 mm x 392 mm x 419 mm	5374.00 g	75.06 dm ³

Le code produit mentionné décrit la petite quantité d'unité qui peut être commandée. Une unité peut contenir un ou plusieurs produits. Lorsque vous passez la commande, merci de bien vouloir entrer une unité ou un multiple d'une unité.

DÉTAILS COMPLÉMENTAIRES

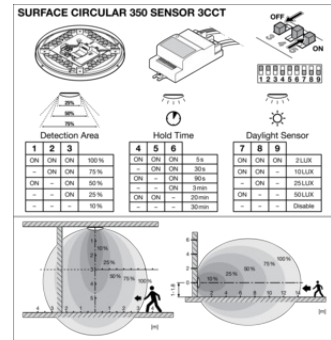
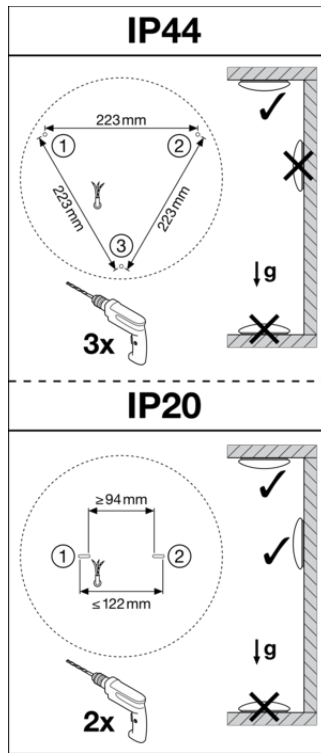
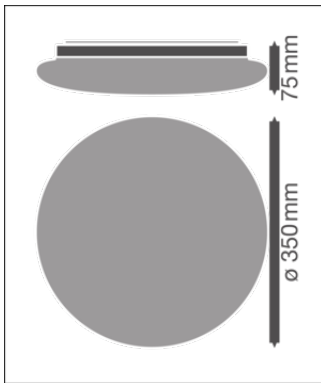

Références / Liens

- Plus d'informations sur la garantie sous www.ledvance.fr/garantie

AVERTISSEMENT

Sous réserve de modifications. Sauf erreur ou omission. Veuillez à toujours utiliser la version la plus récente.