

# FICHE PRODUIT

## PL CMFT 600 P 28W 840 U19 PS

PANEL COMFORT 600 UGR<19 PS | Panels encastrés carrés avec fonction de sélection de puissance (PS) et faible éblouissement, pour systèmes de plafond de 600 x 600 mm



### Zones d'application

- Remplacement direct des luminaires encastrés avec tubes fluorescents
- Bureaux, salles de conférence
- Zones d'accueil, couloirs, ascenseurs
- Convient aux systèmes encastrés avec une grille de dimensions 600 x 600 mm

### Avantages du produit

- Très polyvalent grâce aux niveaux de puissance sélectionnables (Power Select - PS) sur le pilote
- Connexion électrique sans outil grâce au connecteur à bouton-poussoir
- Câblage traversant possible avec le boîtier de connexion inclus
- Économies d'énergie grâce à l'efficacité élevée du système : jusqu'à 130 lm/W
- Bonne réduction de l'éblouissement ( $UGR \leq 19$ )
- Haute homogénéité de la teinte SDCM 3
- En option : services étendus tels que suivi de la consommation énergétique et maintenance préventive avec les versions DALI
- Convertisseur externe pour plus de flexibilité et une installation facilitée
- Faible scintillement grâce à un ballast électronique spécial
- Éclairage de secours possible avec le boîtier de conversion d'urgence LEDVANCE
- Garantie de 5 ans

### Caractéristiques du produit

- Cadre en aluminium extrudé



- Diffuseur en polystyrène
- Bornier à 5 pôles, section de câble jusqu'à 5 x 2,5 mm<sup>2</sup>
- Luminaires avec alimentation DALI-2 IoT-ready disponibles
- Versions avec IRC 90 disponibles
- Durée de vie (L80/B10) : 70 000 h (à 25 °C)

## DONNÉES TECHNIQUES

## DONNÉES ÉLECTRIQUES

Puissance nominale	28 W / 25 W / 22 W <sup>1)</sup>
Tension nominale	220...240 V
Fréquence du réseau	50...60 Hz
Intensité nominale	125,000 mA
Courant d'appel	9 A
Durée courant appel T sub h50 / sub	690 µs
Nombre maximal de luminaires par disjoncteur miniature B16	14
Max. de luminaires par disjoncteur C10 A	15
nombre max. de luminaires par disjoncteur C16	24
Facteur de puissance $\lambda$	> 0,90
Distorsion harmonique totale	< 20 %
Classe de protection	II
Mode d'opération	External LED driver

<sup>1)</sup> Pour les options possibles, reportez-vous à l'image du tableau lumen/puissance / Les versions CRI80 de la famille Panel Comfort satisfont aux exigences techniques minimales selon le programme de subvention allemand BEG pour les luminaires écoénergétiques

## Données photométriques

Flux lumineux	3640 lm / 3250 lm / 2900 lm <sup>1)</sup>
Efficacité lumineuse	130 lm/W <sup>1)</sup>
Temp. de couleur	4000 K
Teinte de couleur (désignation)	Blanc froid
Ra Indice de rendu des couleurs	> 80
Ecart-type de correspondance de couleur	≤3 sdc
Faible scintillement	Oui
Indice du papillotement (PstLM)	<1
Indice de l'effet stroboscopique (SVM)	< 0.4
Groupe de sécurité photobiologique EN62778	RG0
Angle de rayonnement	90 °
UGR longitudinal	< 19

<sup>1)</sup> Pour les options possibles, reportez-vous à l'image du tableau lumen/puissance / Les versions CRI80 de la famille Panel Comfort satisfont aux exigences techniques minimales selon le programme de subvention allemand BEG pour les luminaires écoénergétiques

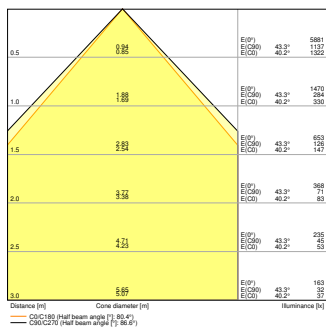

PL CMFT 600 P 22W 840 U19 PS

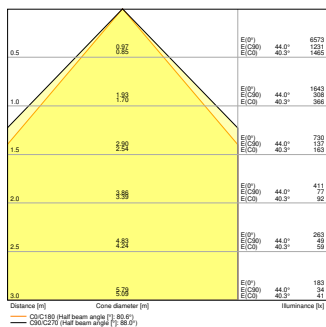

PL CMFT 600 P 25W 840 U19 PS

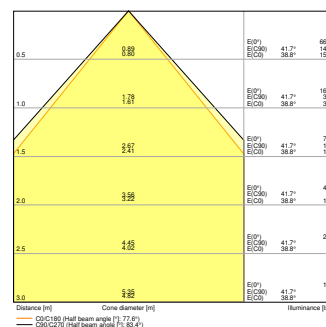

PL CMFT 600 P 28W 840 U19 PS  
EM CONVERSION BOX

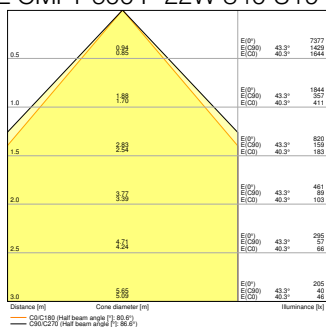

PL CMFT 600 P 28W 840 U19 PS

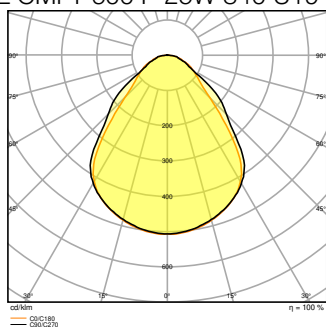

PL CMFT 600 P 22W 840 U19 PS

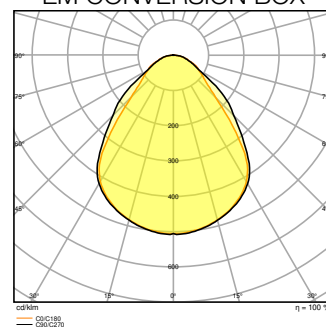

PL CMFT 600 P 25W 840 U19 PS

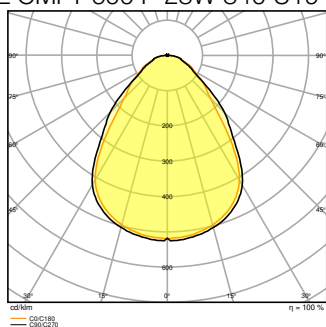

PL CMFT 600 P 28W 840 U19 PS  
EM CONVERSION BOX

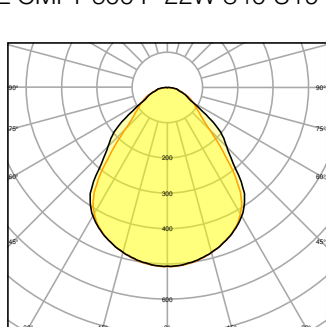

PL CMFT 600 P 28W 840 U19 PS

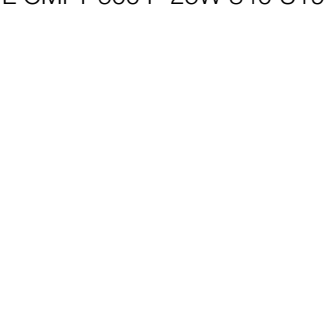

DIMENSIONS ET POIDS

Longueur	595,00 mm
Largeur	595,00 mm
Hauteur	32,00 mm
Poids du produit	1700,00 g

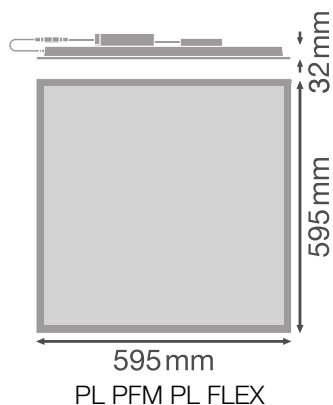

### Matériau & couleurs

Couleur du produit	Blanc
Couleur du teinte	Blanc
Matériau de corps	Acier
Matériau de fermeture	Polystyrene (PS)
Matière de la surface émettrice.	Polystyrene
Test au fil incand. selon CEI 60695-2-12	650 °C
Teneur en mercure	0.0 mg

### APPLICATION & MONTAGE

Plage de température ambiante	-10...+50 °C
Plage de température de stockage	-20...+80 °C
Type de connexion	Bornier sans vis, 5 pôles (L, N, PE, DA+, DA-)
Type de protection	IP40/IP20
Indice de protec. IK (résist. aux [PIM])	IK02
Gradable	Non
Montage	Encastré/suspendu/en surface
Emplacement montage	Plafond
Application	Indoor
Longueur d'encastrement	575 mm
Largeur de montage	575 mm
Profondeur d'encastrement	50,0 mm
Orientable	Non
Module LED remplaçable	Non remplaçable

Avec source de lumière	Oui
------------------------	-----

### Durée de vie

Durée de vie L70/B50 @ 25 °C	100000 h <sup>1)</sup>
Durée de vie L80/B10 @ 25 °C	70000 h <sup>1)</sup>
Durée de vie L90/B10 @ 25 °C	48000 h
Nombre de cycles de commutation	50000

<sup>1)</sup> t[h]: L70 / B50 @ 25 °C (Ta), t[h]: L80 / B10 @ 25 °C (Ta), t[h]: L90 / B10 @ 25 °C (Ta)

### Alimentation

Courant de sortie	620 mA
Alimentation électronique - Courant d'ondulation de sortie	< 5 %
Alimentation électronique - Longueur	143 mm
Alimentation électronique - Largeur	49 mm
Hauteur - alimentation électronique	30 mm
Alimentation recommandée	OSRAM OTI DALI 50/220-240/1A4 NFC; Tridonic LCA 45W 500-1400mA one4all SC PRE

### CERTIFICATS ET NORMES

Normes	CE / CB / ENEC / UKCA / EAC / EPD
Température de surface limitée	Non
Résistance aux chocs de balle	Non
EPD	LEDV-00011-V01.01-EN

### DONNÉES SUPPLÉMENTAIRES SUR LE PRODUIT

Fonction ajoutée	MULTI SELECT
------------------	--------------

### ACCESSOIRES EN OPTION











Image du produit	Nom du produit	EAN
	EM CONVERSION BOX	4058075237025
	PANEL 600 SURFACE MOUNT KIT H75	4058075472914

















Image du produit	Nom du produit	EAN
	PANEL 600 SURFACE MOUNT KIT H70 VAL	4058075402843
	PANEL RECESSED MOUNT CLIPS VAL 4x	4058075409859
	PANEL Suspension Kit	4058075402928

## ÉQUIPEMENT / ACCESSOIRES

- Accessoires pour plusieurs options de montage disponibles
- Boîtier de connexion avec borne à 5 pôles incluse
- Câble de sécurité pour luminaire fourni
- Supports de sécurité préinstallés
- Ballast externe inclus
- Convient pour une utilisation avec une boîte de conversion d'urgence séparée

## TÉLÉCHARGEMENTS

Documents et certificats	Nom du document
 User Instruction	PL CMFT P PS
 Addon Technical Information	LISO Insert Panel CMFT 600 P and 625 P
 Declarations of conformity	CE Declaration PL CMFT PS
 Declarations Of Conformity UKCA	UKCA Declaration PL CMFT PS
Photométrie et fichiers pour études d'éclairage	Nom du document
 IES file (IES)	PL CMFT 600 P 28W 840 U19 PS
 LDT file (Eulumdat)	PL CMFT 600 P 28W 840 U19 PS

Photométrie et fichiers pour études d'éclairage		Nom du document
	ULD file (DIALux)	PL CMFT 600 P 28W 840 U19
	ROLF file (RELUX)	PL CMFT 600 P 28W 840 U19
	UGR file (UGR table)	PL CMFT 600 P 22W 840 U19 PS
	UGR file (UGR table)	PL CMFT 600 P 25W 840 U19 PS
	UGR file (UGR table)	PL CMFT 600 P 28W 840 U19 PS EM CONVERSION BOX
	UGR file (UGR table)	PL CMFT 600 P 28W 840 U19 PS
	LDC typ cone	PL CMFT 600 P 22W 840 U19 PS
	LDC typ cone	PL CMFT 600 P 25W 840 U19 PS
	LDC typ cone	PL CMFT 600 P 28W 840 U19 PS EM CONVERSION BOX
	LDC typ cone	PL CMFT 600 P 28W 840 U19 PS
	LDC typ polar	PL CMFT 600 P 22W 840 U19 PS
	LDC typ polar	PL CMFT 600 P 25W 840 U19 PS
	LDC typ polar	PL CMFT 600 P 28W 840 U19 PS EM CONVERSION BOX
	LDC typ polar	PL CMFT 600 P 28W 840 U19 PS
Fichiers CAD/BIM		Nom du document
	BIM_Revit_3D	PL_CMFT
	CAD_STEP_3D	PL_CMFT_600
Textes pour appels d'offres		Nom du document
	Offres	PANEL COMFORT 600 UGR 19 PS 28W 840 U19 PS-fr

## DONNÉES LOGISTIQUES

Code produit	Unité d'emballage (Pièces/Unité)	Dimensions (longueur x largeur x hauteur)	Poids approximatif	Volume
4099854014628	Etui carton fermé 1	52 mm x 622 mm x 694 mm	2155.00 g	22.45 dm <sup>3</sup>
4099854014635	Carton de regroupement 4	647 mm x 222 mm x 724 mm	9702.00 g	103.99 dm <sup>3</sup>



Le code produit mentionné décrit la petite quantité d'unité qui peut être commandée. Une unité peut contenir un ou plusieurs produits. Lorsque vous passez la commande, merci de bien vouloir entrer une unité ou un multiple d'une unité.

## DÉTAILS COMPLÉMENTAIRES

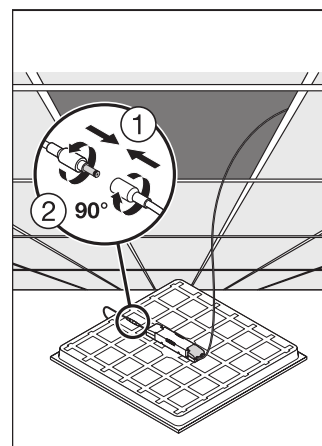
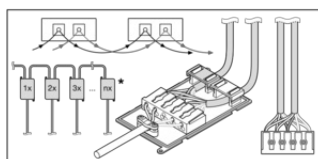
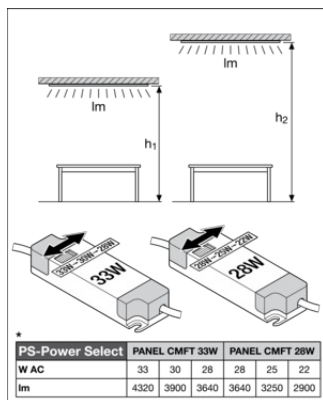

## Références / Liens

– Plus d'informations sur la garantie sous [www.ledvance.fr/garantie](http://www.ledvance.fr/garantie)

## AVERTISSEMENT

Sous réserve de modifications. Sauf erreur ou omission. Veuillez à toujours utiliser la version la plus récente.