

PRODUCTINFORMATIEBLAD

BIOLUX HCL PL 1200 S 40W TW DALI

BIOLUX HCL PANEL DALI GEN 2 | Inbouw panelarmaturen, Tunable White, 115 lm/W, montage zonder gereedschap, DALI-2 IoT-technologie



Toepassingsgebieden

- Directe vervanging voor armaturen met fluorescentielampen
- Breed Tunable White CRI90-lichtkleurspectrum voor hoogwaardige Human Centric Lighting-toepassingen
- Kantoren, vergaderruimtes
- Receptie, foyers, gangen, liften
- Leverbaar voor rastermaat 600x600 mm, 625x625 mm en 1200x300 mm

Productvoordelen

- Geschikt armatuur voor VIVARES DALI, VIVARES DALI HCL en andere DALI-2 componenten
- Maakt een individuele Tunable White-verlichtingsoplossing mogelijk in combinatie met compatibele DALI-2 componenten
- Ondersteunt LEDVANCE Human Centric Lighting in combinatie met DALI PRO 2 IOT LDW Controller (4052899627079)
- Compatibel met VIVARES CLOUD SERVICE voor energiemonitoring
- Doorvoerbedrading mogelijk met meegeleverde kabelklem
- Energiebesparing dankzij een hoge systeemefficiëntie: tot 115 lm / W
- Externe DALI-2 driver voor meer flexibiliteit en eenvoudige installatie
- Armatuur met weinig flikkering dankzij speciaal elektronisch voorschakelapparaat
- Goede verblindingsvermindering (UGR < 19)
- 5 jaar garantie

Productkenmerken

- IoT-ready armatuur met DALI-2 technologie
- Instelbare kleurtemperatuur via Tunable White: 2.700...6.500K



- Zeer hoge kleurweergave-index Ra: > 90
- Geëxtrudeerd aluminium frame van hoge kwaliteit
- Versie verkrijgbaar met voormonteerde Wago-connector (art.nr.: WAGO 771-9985/206-301) voor Panel 625 CSW
- Geschikt voor centrale noodverlichtingsinstallaties vlg. volgens EN 60598-2-22

TECHNISCHE GEGEVENS

ELEKTRISCHE GEGEVENS

Nominale vermogen	40,00 W
Nominale spanning	220...240 V
Netfrequentie	0/50/60 Hz
Nominale stroom	190,000 mA
Inschakelstroom	27 A
Inschakelstroomtijd T_{h50}	205 μ s
Max. armaturen op stroomonderbreke B16 A	23
Max. aantal armaturen per leidingbeveiligingsschakelaar C10	23
Max. aantal armaturen per leidingbeveiligingsschakelaar C16	36
Arbeidsfactor λ	> 0,90
Totale harmonische vervorming	< 20 %
Veiligheidsklasse	II
Bedrijfsmodus	External LED driver

Fotometrische gegevens

Lichtstroom	4100 lm
Lichtstroom efficiëntie	102 lm/W
Kleurtemperatuur	2700...6500 K
Lichtkleur	Tunable White
Kleurweergave-index Ra	> 90
Standaardafwijking van kleurproeven	3 sdc _m
Flikkervrij	Ja
Flikkerwaarde Pst LM	≤ 1
Stroboscoopeffect waarde SVM	≤ 0.4
Fotobiologische veiligheidsgroep EN62778	RG0
Stralingshoek	90 °
UGR longitudinal	< 19

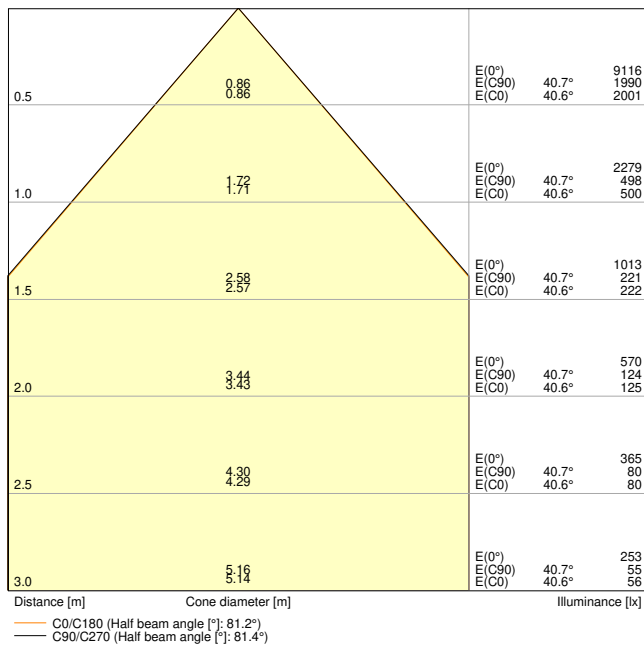

BIOLUX HCL PL 1200 S 40W TW DALI

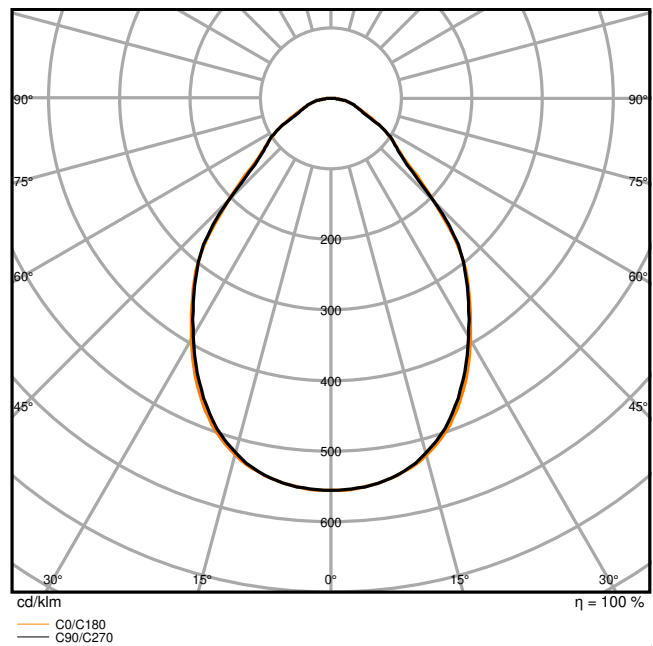

BIOLUX HCL PL 1200 S 40W TW DALI

AFMETINGEN & GEWICHT

Lengte	1195,00 mm
Breedte	295,00 mm
Hoogte	11,00 mm
Product gewicht	3300,00 g

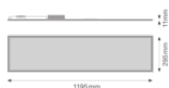

BIOLUX HCL PL 1200 S 40W TW DALI

MATERIALEN & KLEUREN

Kleur van het product	Wit
Kleur behuizing	Wit
Body materiaal	Aluminium
Materiaal afdekking	Polymethylmethacrylate (PMMA)

Materiaal van lichtuitstralend oppervlak	PMMA
Glow Wire Test volgens IEC 60695-2-12	650 °C
Kwikgehalte	0.0 mg

TOEPASSING & MONTAGE

Omgevingstemperatuur bereik	-20...+40 °C
Opslagtemperatuur	-20...+80 °C
Type aansluiting	Schroefloze terminal, 5-polig (L, N, PE, DA+, DA-)
Type bescherming	IP20/IP20
Beschermklasse IK (Schok bestendi [PIM])	IK02
Dimbaar	Ja
Type of dimming [GMS]	DALI2
Dimbereik	1...100 %
Montagetype	Recessed
Montagelocatie	Plafond / Muur
Toepassingsomgeving	Indoor
Inbouwlengte	1190 mm
Inbouwbreedte	290 mm
Inbouwdiepte	50,0 mm
Instelbaar	Nee
Vervangbare LED module	Niet vervangbaar
Met lichtbron	Ja

Levensduur

Levensduur L70/B50 @ 25 °C	70000 h ¹⁾
Levensduur L80/B10 @ 25 °C	40000 h ¹⁾
Levensduur L90/B10 @ 25 °C	25000 h
Aantal schakelcycli	50000

¹⁾ t[h]: L70 / B50 @ 25 °C (Ta), t[h]: L80 / B10 @ 25 °C (Ta), t[h]: L90 / B10 @ 25 °C (Ta)







VOORSCHAKELAPPARATUUR

Uitgangsstroom:	1100 mA
E-VSA - Uitgangsimpelstroom	< 1 %
E-VSA - Lengte	215 mm
E-VSA - Breedte	92 mm
ECG - Hoogte	25 mm

CERTIFICATEN & NORMEN

Normen	CE / CB / ENEC / UKCA / EAC
Gelimiteerde oppervlaktetemperatuur	Nee
Balschot veilig	Nee

















OPTIONELE ACCESSOIRES

Product afbeelding	Naam product	EAN
	PANEL 1200x300 RECESSED MOUNT FRAME	4058075472976
	PANEL 1200 Surface Mount Kit	4058075108820
	PANEL RECESSED MOUNT CLIPS VAL 4x	4058075409859
	PANEL Suspension Kit	4058075402928
	PANEL 1200 X 300 SF MOUNT KIT H70 VAL	4099854018497
	PANEL SECURITY KIT 4x	4058075472990

Technische uitrusting

- Accessoires voor meerdere montage opties beschikbaar
- Extern voorschakelapparaat inbegrepen
- Beveiligingsset (beveiligingsdraad en beugels) inbegrepen
- Kabelklem voor doorvoerbedrading voorgeïnstalleerd

DOWNLOADS

Documenten en certificaten		Naam document
	User Instruction	UI BIOLUX HCL PL 1200 DALI
	Addon Technical Information	LISO Insert BIOLUX HCL PL 1200 DALI
	Legal information	Legal insert BIOLUX HCL DALI
	Declarations of conformity	BIOLUX HCL PL
	Declarations Of Conformity UKCA	BIOLUX HCL PL
	Certificates	BIOLUX HCL PL
Fotometrische- en lichtontwerpbestanden		Naam document
	IES file (IES)	BIOLUX HCL PL 1200 S 40W TW DALI
	LDT file (Eulumdat)	BIOLUX HCL PL 1200 S 40W TW DALI
	ULD file (DIALux)	BIOLUX HCL PL 1200 S 40W TW DALI
	ROLF file (RELUX)	BIOLUX HCL PL DALI GEN2 1200 S 40W TW
	UGR file (UGR table)	BIOLUX HCL PL 1200 S 40W TW DALI
	LDC typ cone	BIOLUX HCL PL 1200 S 40W TW DALI
	LDC typ polar	BIOLUX HCL PL 1200 S 40W TW DALI
	Spectral power distribution	BIOLUX HCL PL S 40W TW DALI
CAD/BIM-bestanden		Naam document
	BIM_Revit_3D	Biolux Tunable White Panel G2
	CAD_STEP_3D	HCL PL 1200

LOGISTIEKE GEGEVENS

Productcode	Verpakkingseenheid (stuks per verpakking)	Afmetingen (lengte x breedte x hoogte)	Brutogewicht	Volume
4099854140228	Vouwdoos 1	1,308 mm x 51 mm x 374 mm	3896.00 g	24.95 dm ³
4099854140235	Verzenddoos 2	1,328 mm x 123 mm x 397 mm	8742.00 g	64.85 dm ³

De genoemde productcodes beschrijven de kleinste hoeveelheid die besteld kan worden. Eén verzendeenheid kan bestaan uit één of meer afzonderlijke producten. Bij het plaatsen van een order enkele of veelvoud van de verpakkingseenheid invoeren.

AANVULLENDE CATALOGUSINFORMATIE

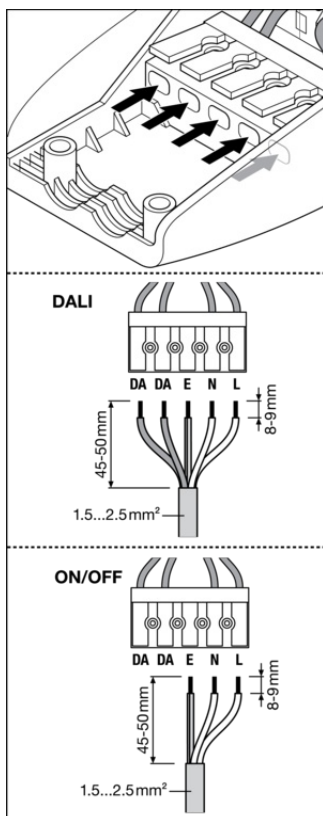

≤ 16 A	B10	B16	B25	B32	C10	C16	DALI	t _c
BIOLUX HCL PL 1200 S 40W TW DALI	14x	23x	35x	46x	23x	36x	OSRAM QT-DALI-150 230-240V 14x/MC/TW	< 75°C

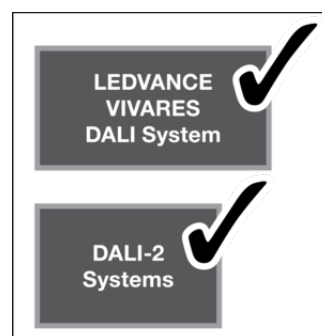

ACCESSORIES

- SURFACE MOUNT KIT
- SURFACE MOUNT KIT VALUE
- SUSPENSION KIT
- RECESSED MOUNT FRAME
- RECESSED MOUNT CLIPS

(D) (GB)

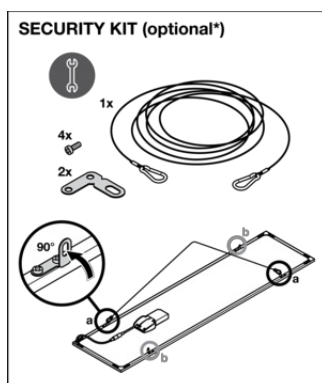

Referenties / Links

– Voor garantie zie www.benelux.ledvance.com/garantie

DISCLAIMER

Onder voorbehoud van verandering zonder kennisgeving. Fouten en drukfouten voorbehouden. Zorg ervoor dat u de meest recente versie gebruikt.