

# PRODUKTDATENBLATT

## BIOLUX HCL PL 1200 S 40W TW DALI

BIOLUX HCL PANEL DALI GEN 2 | Einlege-Leuchten, Tunable White, 115 lm/W, werkzeuglose Montage, DALI-2 IoT Technologie

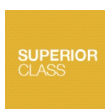

### Anwendungsgebiete

- Direkter Ersatz für Leuchten mit Leuchtstofflampen
- Breites Tunable White CRI90 Lichtfarbenspektrum für hochqualitative Human Centric Lighting Anwendungen
- Büroräume, Konferenzräume
- Empfangsbereiche, Eingangsbereiche, Korridore, Aufzüge
- Verfügbar für Rastermaß von 600 mm x 600 mm, 625 mm x 625 mm and 1200 x 300 mm

### Produktvorteile

- Geeignete Leuchte für VIVARES DALI, VIVARES DALI HCL und andere DALI-2 Lichtsteuerungen
- Ermöglicht individuelle Tunable White Lichtlösung in Kombination mit kompatiblen DALI-2 Steuergeräten
- Unterstützt LEDVANCE Human Centric Lighting in Kombination mit dem DALI PRO 2 IOT LDVV Steuergerät (4052899627079)
- Kompatibel mit VIVARES CLOUD SERVICE für Stromverbrauchsüberwachung
- Durchverdrahtung mit enthaltener Kabelklemme möglich
- Energieeinsparung dank hoher Systemlichtausbeute: bis zu 115 lm/W
- Externer DALI-2 Treiber für erweiterte Flexibilität und einfache Montage
- Flimmerarmes Licht dank speziellem elektronischen Vorschaltgerät
- Gute Entblendung (UGR < 19)
- 5 Jahre Garantie

### Produkteigenschaften

- IoT-fähige Leuchte mit DALI-2 Technologie
- Farbtemperatur über Tunable White einstellbar: 2.700...6.500 K



- Sehr hoher Farbwiedergabeindex Ra: > 90
- Hochwertiger Rahmen aus stranggepresstem Aluminium
- Version verfügbar mit vormontiertem Wago-Steckverbinder (Typ: WAGO 771-9985/206-301) für PANEL 625 CSW
- Geeignet für den Einsatz an Zentralbatteriesystemen gemäß EN60598-2-22

## TECHNISCHE DATEN

### Elektrische Daten

Nennleistung	40,00 W
Nennspannung	220...240 V
Netzfrequenz	0/50/60 Hz
Nennstrom	190,000 mA
Einschaltstrom	27 A
Einschaltstromdauer $T_{h50}$	205 $\mu$ s
Max. Anzahl der Leuchten Leitungsschutzschalter B16	23
Max. Anz. Leucht. an Sicherungsaut. C10 A	23
Max. Anzahl der Leuchten Leitungsschutzschalter C16	36
Netzleistungsfaktor $\lambda$	> 0,90
Oberschwingungsgehalt	< 20 %
Schutzklasse	II
Betriebsart	Externer LED-Treiber

### Photometrische Daten

Lichtstrom	4100 lm
Lichtausbeute	102 lm/W
Farbtemperatur	2700...6500 K
Lichtfarbe (Bezeichnung)	Tunable White
Farbwiedergabeindex Ra	> 90
Standardabweichung des Farbabweichs	3 sdc <sub>m</sub>
Flimmerarm	Ja
Flimmer-Messgröße (Pst LM)	≤ 1
Messgröße für Stroboskop-Effekte (SVM)	≤ 0.4
Photobiologische Risikogruppe gemäß EN62778	RG0
Ausstrahlungswinkel	90 °
UGR	< 19

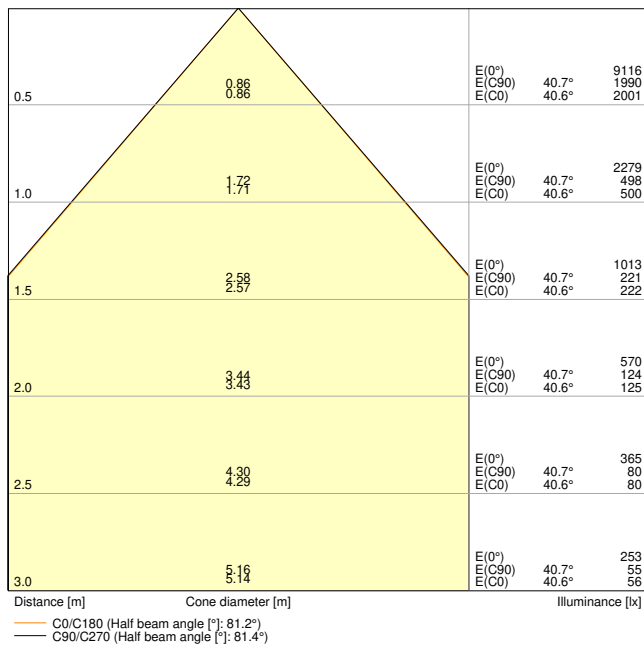

BIOLUX HCL PL 1200 S 40W TW DALI

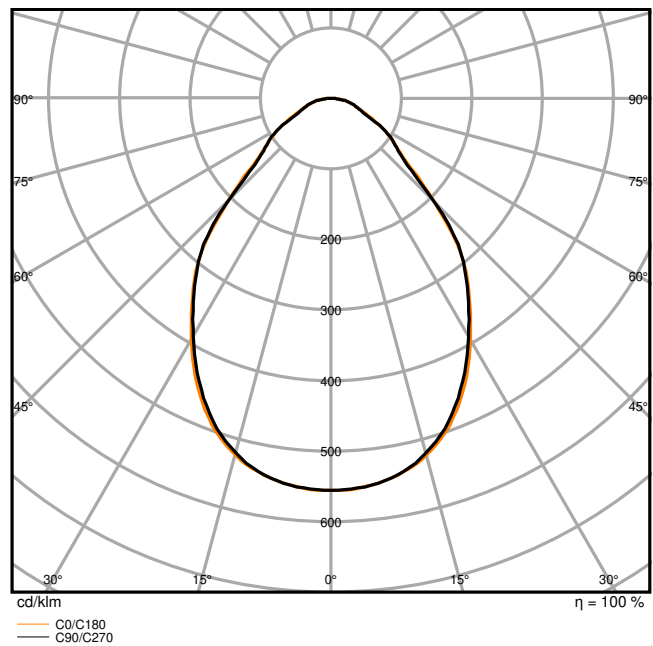

BIOLUX HCL PL 1200 S 40W TW DALI

Maße & Gewicht

Länge	1195,00 mm
Breite	295,00 mm
Höhe	11,00 mm
Produktgewicht	3300,00 g

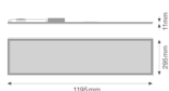

BIOLUX HCL PL 1200 S 40W TW DALI

Materialien & Farben

Produktfarbe	Weiß
Gehäusefarbe	Weiß
Gehäusematerial	Aluminium
Material Abdeckung	Polymethylmethacrylat (PMMA)

Material der lichtemittierenden Fläche	PMMA
Glühdrahtprüfung nach IEC 60695-2-12	650 °C
Quecksilbergehalt der Lampe	0.0 mg

### Anwendung & Installation

Umgebungstemperaturbereich	-20...+40 °C
Lagertemperaturbereich	-20...+80 °C
Anschlussart	Schraubenlose-Anschlussklemme, 5-Pole (L, N, PE, DA+, DA-)
Schutzart	IP20/IP20
Schutzklasse IK (Stoßfestigkeitsgrad)	IK02
Dimmbar	Ja
Art der Dimmung	DALI2
Dimmbereich	1...100 %
Montageart	Einbau
Montageort	Decke / Wand
Anwendungsumgebung	Innenanwendungen
Einbaulänge	1190 mm
Einbaubreite	290 mm
Einbautiefe	50,0 mm
Justierbar	Nein
LED-Modul austauschbar	Nicht austauschbar
Mit Leuchtmittel	Ja

### Lebensdauer

Lebensdauer L70/B50 bei 25 °C	70000 h <sup>1)</sup>
Lebensdauer L80/B10 bei 25 °C	40000 h <sup>1)</sup>
Lebensdauer L90/B10 bei 25 °C	25000 h
Anzahl der Schaltzyklen	50000

<sup>1)</sup> t[h]: L70 / B50 @ 25 °C (Ta), t[h]: L80 / B10 @ 25 °C (Ta), t[h]: L90 / B10 @ 25 °C (Ta)







### Vorschaltgerät

Ausgangsstrom	1100 mA
EVG - Ausgangs-Rippelstrom	< 1 %
EVG - Länge	215 mm
EVG - Breite	92 mm
EVG - Höhe	25 mm

Zertifikate & Standards

Normen	CE / CB / ENEC / UKCA / EAC
Leuchte mit begrenzter Oberflächentemperatur "D-Zeichen"	Nein
Ballwurfsicher	Nein







Optionales Zubehör









Produktbild	Produktname	EAN
	PANEL 1200x300 RECESSED MOUNT FRAME	4058075472976
	PANEL 1200 Surface Mount Kit	4058075108820
	PANEL RECESSED MOUNT CLIPS VAL 4x	4058075409859
	PANEL Suspension Kit	4058075402928
	PANEL 1200 X 300 SF MOUNT KIT H70 VAL	4099854018497
	PANEL SECURITY KIT 4x	4058075472990



TECHNISCHE AUSSTATTUNG

- Zubehör für verschiedene Einbaumöglichkeiten erhältlich
- Externes Vorschaltgerät enthalten
- Security kit (Sicherheitsseil und -klemmen) enthalten
- Vormontierte Kabelklemme zur Durchverdrahtung

DOWNLOADS

Dokumente und Zertifikate		Name des Dokuments
	User Instruction	UI BIOLUX HCL PL 1200 DALI
	Addon Technical Information	LISO Insert BIOLUX HCL PL 1200 DALI
	Rechtliche Hinweise	Legal insert BIOLUX HCL DALI
	Konformitätserklärung	BIOLUX HCL PL
	Declarations Of Conformity UKCA	BIOLUX HCL PL
	Certificates	BIOLUX HCL PL

Fotometrische und lichttechnische Planungsdateien		Name des Dokuments
	IES file (IES)	BIOLUX HCL PL 1200 S 40W TW DALI
	LDT file (Eulumdat)	BIOLUX HCL PL 1200 S 40W TW DALI
	ULD file (DIALux)	BIOLUX HCL PL 1200 S 40W TW DALI
	ROLF file (RELUX)	BIOLUX HCL PL DALI GEN2 1200 S 40W TW
	UGR file (UGR table)	BIOLUX HCL PL 1200 S 40W TW DALI
	LDC typ cone	BIOLUX HCL PL 1200 S 40W TW DALI
	LDC typ polar	BIOLUX HCL PL 1200 S 40W TW DALI
	Spectral power distribution	BIOLUX HCL PL S 40W TW DALI

CAD/BIM Dateien		Name des Dokuments
	BIM_Revit_3D	Biolux Tunable White Panel G2
	CAD_STEP_3D	HCL PL 1200

Ausschreibungstexte	Name des Dokuments
 Ausschreibungstexte	BIOLUX HCL PANEL DALI GEN 2 1200 S 40W TW DALI-DE

**VERPACKUNGSINFORMATIONEN**

EAN	Verpackungseinheit (Stück pro Einheit)	Abmessungen (Länge x Breite x Höhe)	Bruttogewicht	Volumen
4099854140228	Faltschachtel 1	1,308 mm x 51 mm x 374 mm	3896.00 g	24.95 dm <sup>3</sup>
4099854140235	Versandschachtel 2	1,328 mm x 123 mm x 397 mm	8742.00 g	64.85 dm <sup>3</sup>

Die genannten Produktnummern beschreiben die kleinste bestellbare Mengeneinheit. Eine Versandeinheit kann mehrere Einzelprodukte beinhalten. Als Bestellmenge verwenden Sie bitte das Ein- oder Mehrfache einer Versandeinheit.

**WEITERE KATALOGINFORMATIONEN**

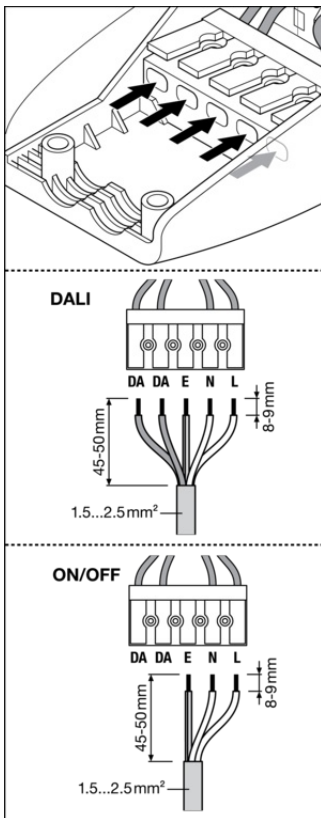

≤ 16 A	B10	B16	B25	B32	C10	C16	DALI	t <sub>c</sub>
BIOLUX HCL PL 1200 S 40W TW DALI	14x	23x	35x	46x	23x	35x	CSRAM 075 DALI 100 225 DALI 144 NFC TW	-75°C

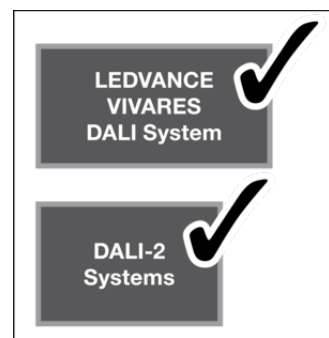



**ACCESSORIES**

- SURFACE MOUNT KIT
- SURFACE MOUNT KIT VALUE
- SUSPENSION KIT
- RECESSED MOUNT FRAME
- RECESSED MOUNT CLIPS

(D) (GB)

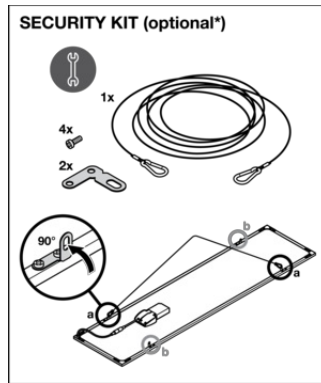
### Referenzen / Verweise

– Zur Garantie siehe [www.ledvance.de/garantie](http://www.ledvance.de/garantie)

### Haftungsausschluss

Änderungen und Irrtümer vorbehalten. Vergewissern Sie sich, dass Sie immer den neuesten Stand verwenden.