

# FICHE PRODUIT

## BIOLUX HCL PL 1200 S 40W TW DALI

BIOLUX HCL PANEL DALI GEN 2 | Luminaires encastrés à panneaux, Tunable White, 115 lm/W, installation sans outil, technologie DALI-2 IoT



### Zones d'application

- Remplacement direct des luminaires avec lampes fluorescentes
- Large spectre température de couleur (Tunable White - Blanc dynamique), avec IRC90, pour des applications d'éclairage centré sur l'humain de haute qualité
- Bureaux, salles de conférence
- Zones d'accueil, couloirs, ascenseurs
- Disponible pour des plafonds à fers porteurs de dimensions 600 mm x 600 mm, 625 mm x 625 mm et 1200 x 300 mm

### Avantages du produit

- Luminaire adapté pour VIVARES DALI, VIVARES DALI HCL et autres systèmes de gestion DALI-2
- Permet une solution d'éclairage blanc dynamique (Tunable White) individuelle en combinaison avec des commandes d'éclairage DALI-2 compatibles
- Prend en charge l'éclairage centré sur l'humain LEDVANCE avec le contrôleur DALI PRO 2 IOT LDV (4052899627079)
- Compatible avec VIVARES CLOUD SERVICE pour le suivi de la consommation énergétique
- Câblage traversant possible avec serre-câble inclus
- Économies d'énergie grâce à l'efficacité élevée du système : jusqu'à 115 lm/W
- Alimentation DALI-2 externe pour une flexibilité étendue et une installation facile
- Faible scintillement grâce à un ballast électronique spécial
- Réduction de l'éblouissement appropriée (UGR < 19)
- Garantie de 5 ans

### Caractéristiques du produit

- Luminaire IoT-ready avec technologie DALI-2



- Température de couleur réglable via blanc dynamique : 2 700...6 500 K
- Indice de rendu des couleurs très élevé Ra : > 90
- Cadre en aluminium extrudé de haute qualité
- Version disponible avec connecteur Wago prémonté (N° d'article : WAGO 771-9985/206-301) pour Panel 625 CSW
- Convient aux installations d'urgence de batterie centrale selon. selon EN 60598-2-22

## DONNÉES TECHNIQUES

## DONNÉES ÉLECTRIQUES

Puissance nominale	40,00 W
Tension nominale	220...240 V
Fréquence du réseau	0/50/60 Hz
Intensité nominale	190,000 mA
Courant d'appel	27 A
Durée courant appel T sub h50 / sub	205 µs
Nombre maximal de luminaires par disjoncteur miniature B16	23
Max. de luminaires par disjoncteur C10 A	23
nombre max. de luminaires par disjoncteur C16	36
Facteur de puissance $\lambda$	> 0,90
Distorsion harmonique totale	< 20 %
Classe de protection	II
Mode d'opération	External LED driver

## Données photométriques

Flux lumineux	4100 lm
Efficacité lumineuse	102 lm/W
Temp. de couleur	2700...6500 K
Teinte de couleur (désignation)	Lumière blanche dynamique
Ra Indice de rendu des couleurs	> 90
Ecart-type de correspondance de couleur	3 sdcM
Faible scintillement	Oui
Indice du papillotement (PstLM)	≤1
Indice de l'effet stroboscopique (SVM)	≤ 0.4
Groupe de sécurité photobiologique EN62778	RG0
Angle de rayonnement	90 °
UGR longitudinal	< 19

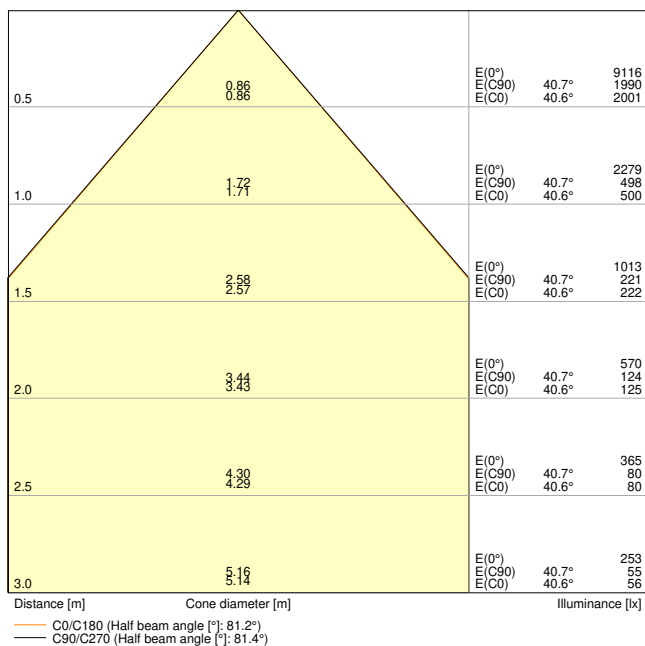

BIOLUX HCL PL 1200 S 40W TW DALI

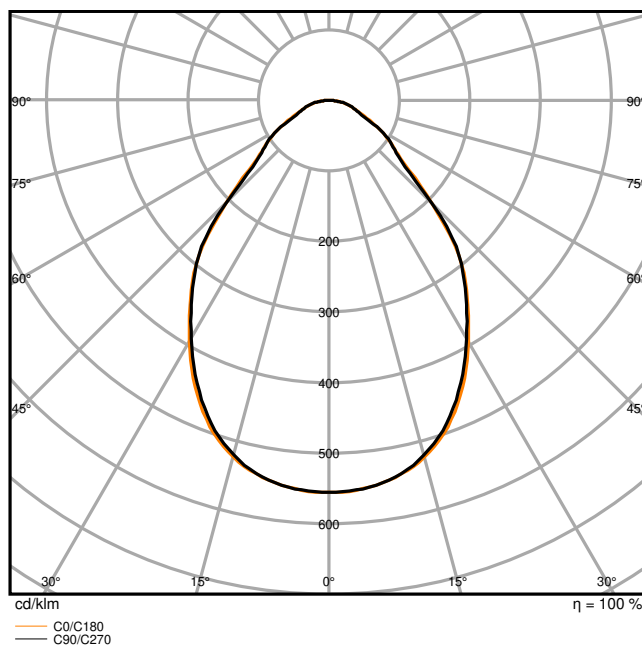

BIOLUX HCL PL 1200 S 40W TW DALI

DIMENSIONS ET POIDS

Longueur	1195,00 mm
Largeur	295,00 mm
Hauteur	11,00 mm
Poids du produit	3300,00 g

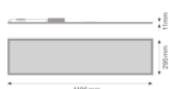

BIOLUX HCL PL 1200 S 40W TW DALI

Matériau & couleurs

Couleur du produit	Blanc
Couleur du teinte	Blanc
Matériau de corps	Aluminium
Matériau de fermeture	Polyméthylméthacrylate (PMMA)

Matière de la surface émettrice.	PMMA
Test au fil incand. selon CEI 60695-2-12	650 °C
Teneur en mercure	0.0 mg

## APPLICATION & MONTAGE

Plage de température ambiante	-20...+40 °C
Plage de température de stockage	-20...+80 °C
Type de connexion	Bornier sans vis, 5 pôles (L, N, PE, DA+, DA-)
Type de protection	IP20/IP20
Indice de protec. IK (résist. aux [PIM])	IK02
Gradable	Oui
Type of dimming [GMS]	DALI2
Plage de gradation	1...100 %
Montage	Recessed
Emplacement montage	Plafond / Mur
Application	Indoor
Longueur d'encastrement	1190 mm
Largeur de montage	290 mm
Profondeur d'encastrement	50,0 mm
Orientable	Non
Module LED remplaçable	Non remplaçable
Avec source de lumière	Oui

## Durée de vie

Durée de vie L70/B50 @ 25 °C	70000 h <sup>1)</sup>
Durée de vie L80/B10 @ 25 °C	40000 h <sup>1)</sup>
Durée de vie L90/B10 @ 25 °C	25000 h
Nombre de cycles de commutation	50000

<sup>1)</sup> t[h]: L70 / B50 @ 25 °C (Ta), t[h]: L80 / B10 @ 25 °C (Ta), t[h]: L90 / B10 @ 25 °C (Ta)







## Alimentation

Courant de sortie	1100 mA
Alimentation électronique - Courant d'ondulation de sortie	< 1 %
Alimentation électronique - Longueur	215 mm
Alimentation électronique - Largeur	92 mm
Hauteur - alimentation électronique	25 mm

## CERTIFICATS ET NORMES

Normes	CE / CB / ENEC / UKCA / EAC
Température de surface limitée	Non
Résistance aux chocs de balle	Non

















## ACCESSOIRES EN OPTION

Image du produit	Nom du produit	EAN
	PANEL 1200x300 RECESSED MOUNT FRAME	4058075472976
	PANEL 1200 Surface Mount Kit	4058075108820
	PANEL RECESSED MOUNT CLIPS VAL 4x	4058075409859
	PANEL Suspension Kit	4058075402928
	PANEL 1200 X 300 SF MOUNT KIT H70 VAL	4099854018497
	PANEL SECURITY KIT 4x	4058075472990

## ÉQUIPEMENT / ACCESSOIRES

- Accessoires pour plusieurs options de montage disponibles
- Ballast externe inclus
- Kit de sécurité (filin de sécurité et supports) inclus
- Serre-câble pour câblage traversant préinstallé

## TÉLÉCHARGEMENTS

Documents et certificats		Nom du document
	User Instruction	UI BIOLUX HCL PL 1200 DALI
	Addon Technical Information	LISO Insert BIOLUX HCL PL 1200 DALI
	Legal information	Legal insert BIOLUX HCL DALI
	Declarations of conformity	BIOLUX HCL PL
	Declarations Of Conformity UKCA	BIOLUX HCL PL
	Certificates	BIOLUX HCL PL
Photométrie et fichiers pour études d'éclairage		Nom du document
	IES file (IES)	BIOLUX HCL PL 1200 S 40W TW DALI
	LDT file (Eulumdat)	BIOLUX HCL PL 1200 S 40W TW DALI
	ULD file (DIALux)	BIOLUX HCL PL 1200 S 40W TW DALI
	ROLF file (RELUX)	BIOLUX HCL PL DALI GEN2 1200 S 40W TW
	UGR file (UGR table)	BIOLUX HCL PL 1200 S 40W TW DALI
	LDC typ cone	BIOLUX HCL PL 1200 S 40W TW DALI
	LDC typ polar	BIOLUX HCL PL 1200 S 40W TW DALI
	Spectral power distribution	BIOLUX HCL PL S 40W TW DALI
Fichiers CAD/BIM		Nom du document
	BIM_Revit_3D	Biolux Tunable White Panel G2
	CAD_STEP_3D	HCL PL 1200

Textes pour appels d'offres	Nom du document
 Offres	BIOLUX HCL PANEL DALI GEN 2 1200 S 40W TW-FR

### DONNÉES LOGISTIQUES

Code produit	Unité d'emballage (Pièces/Unité)	Dimensions (longueur x largeur x hauteur)	Poids approximatif	Volume
4099854140228	Etui carton fermé 1	1,308 mm x 51 mm x 374 mm	3896.00 g	24.95 dm <sup>3</sup>
4099854140235	Carton de regroupement 2	1,328 mm x 123 mm x 397 mm	8742.00 g	64.85 dm <sup>3</sup>

Le code produit mentionné décrit la petite quantité d'unité qui peut être commandée. Une unité peut contenir un ou plusieurs produits. Lorsque vous passez la commande, merci de bien vouloir entrer une unité ou un multiple d'une unité.

### DÉTAILS COMPLÉMENTAIRES

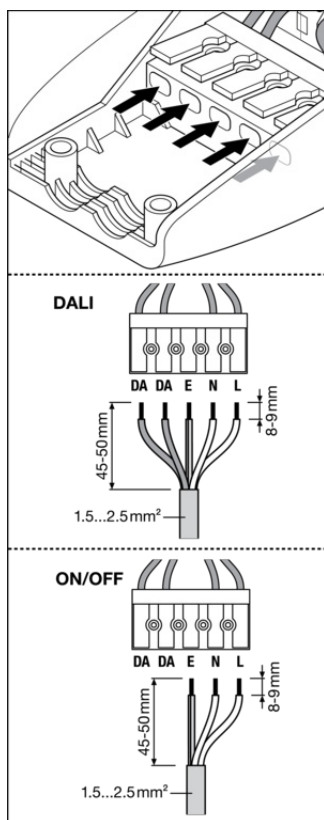

≤ 16 A	B10	B16	B25	B32	C10	C16	DALI	t <sub>c</sub>
BIOLUX HCL PL 1200 S 40W TW DALI	14x	23x	35x	46x	23x	35x	CSRAM 075 DALI 100 225 DALI 100 144 NFC TW	-75°C

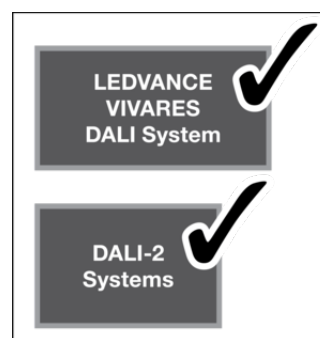



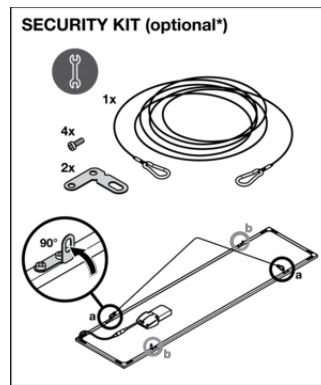

---

### Références / Liens

– Plus d'informations sur la garantie sous [www.ledvance.fr/garantie](http://www.ledvance.fr/garantie)

---

### AVERTISSEMENT

Sous réserve de modifications. Sauf erreur ou omission. Veuillez à toujours utiliser la version la plus récente.