



PRODUCTINFORMATIEBLAD

SL FLEX SM RV25ST P 36W 730 WAL

STREETLIGHT FLEX SMALL RV25ST | Lichtverdeling voor algemene wegverlichting



PERFOR-
MANCE
CLASS

Toepassingsgebieden

- Voor buitengebruik (IP66)
- M-, C- en P-klasse wegen conform EN 13201
- Parking
- Publieke zones
- Industrie

Productvoordelen

- Duurzaam ontwerp en kwalitatief hoogwaardige componenteselectie voor langdurige prestatie
- Snelle en eenvoudige bedrading, dankzij de gereedschaploze opening van de behuizing en drukknopterminal
- Grote uniformiteit van het licht
- 3 lichtkleuren beschikbaar, perfect geschikt om zeer uiteenlopende omgevingen te verlichten
- Geen lichtuitstraling in de bovenste helft van het armatuur (ULOR 0%) bij een kanteling van 0°
- Automatische netspanningontkoppeling wanneer de behuizing wordt geopend
- 5 jaar garantie

Productkenmerken

- Lichtverdeling geoptimaliseerd voor straten met een breedte die vergelijkbaar is met de hoogte van de mast
- Zeer lange levensduur (L90/B10): tot wel 100.000 uur (bij 25 °C)
- Adapter voor 48-60 mm masten inbegrepen
- Extra reductie voor 42 mm en adapter voor 76 mm masten afzonderlijk verkrijgbaar
- Verstelbaar aansluitstuk voor zowel zijdelingse- als topmontage
- +/- 15° kantelhoekverstelling zonder de behuizing te openen



- Hoog lichtrendement: tot 144 lm/W
- Bedrijfstemperatuur: -40...50 °C
- Hoge overspanningsbeveiliging: tot 10kV (L/N-GND)
- Beschermingsklasse: II

TECHNISCHE GEGEVENS

ELEKTRISCHE GEGEVENS

| | |
|---|-----------------------|
| Nominale vermogen | 36,00 W |
| Nominale spanning | 220...240 V |
| Netfrequentie | 50...60 Hz |
| Nominale stroom | 160 mA |
| Inschakelstroom | 26 A |
| Inschakelstroomtijd T_{h50} | 180 μ s |
| Max. armaturen op stroomonderbreke B16 A | 16 |
| Max. aantal armaturen per leidingbeveiligingsschakelaar C10 | 25 |
| Max. aantal armaturen per leidingbeveiligingsschakelaar C16 | 32 |
| Arbeidsfactor λ | > 0,90 |
| Totale harmonische vervorming | < 10 % |
| Veiligheidsklasse | II |
| Bedrijfsmodus | Integrated LED driver |

Fotometrische gegevens

| | |
|--|----------------------|
| Lichtstroom | 4950 lm |
| Lichtstroom efficiëntie | 138 lm/W |
| Kleurtemperatuur | 3000 K |
| Lichtkleur | Warm White |
| Kleurweergave-index Ra | 70 |
| Standaardafwijking van kleurproeven | < 5 sdc _m |
| Flikkervrij | Ja |
| Fotobiologische veiligheidsgroep EN62778 | RG1 |
| Fotobiologische veiligheidsgroep EN62471 | RG1 |
| Stralingshoek | 25 ° x 145 ° |

AFMETINGEN & GEWICHT

| | |
|-----------------|-----------|
| Lengte | 445,00 mm |
| Breedte | 250,00 mm |
| Hoogte | 90,00 mm |
| Product gewicht | 4500,00 g |

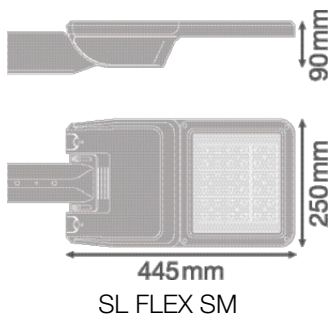

MATERIALEN & KLEUREN

| | |
|--|----------------|
| Kleur van het product | Wit aluminium |
| Kleur behuizing | Wit aluminium |
| Body materiaal | Aluminium |
| Materiaal afdekking | Getemperd glas |
| Materiaal van lichtuitstralend oppervlak | Glas |
| Glow Wire Test volgens IEC 60695-2-12 | 650 °C |
| Kwikgehalte | 0.0 mg |

TOEPASSING & MONTAGE

| | |
|---|----------------------|
| Omgevingstemperatuur bereik | -40...+50 °C |
| Opslagtemperatuur | -30...+80 °C |
| Type aansluiting | Schroefloze terminal |
| Type bescherming | IP66 |
| Beschermklasse IK (Schok bestendi [PIM]) | IK08 |
| Dimbaar | Nee |
| Montagetype | Mastmontage |
| Montagelocatie | Mast |
| Toepassingsomgeving | Buiten |
| Instelbaar | Ja |
| Vervangbare LED module | Niet vervangbaar |
| Met lichtbron | Ja |

Levensduur

| | |
|----------------------------|------------------------|
| Levensduur L70/B50 @ 25 °C | 100000 h ¹⁾ |
| Levensduur L80/B10 @ 25 °C | 100000 h ¹⁾ |

| | |
|----------------------------|----------|
| Levensduur L90/B10 @ 25 °C | 100000 h |
| Aantal schakelcycli | 100000 |

1) t[h]: L70 / B50 @ 25 °C (Ta), t[h]: L80 / B10 @ 25 °C (Ta), t[h]: L90 / B10 @ 25 °C (Ta)



VOORSCHAKELAPPARATUUR

| | |
|------------------------------|--------|
| Uitgangsstroom: | 700 mA |
| E-VSA - Uitgangsrimpelstroom | ≤ 10 % |

CERTIFICATEN & NORMEN

| | |
|-------------------------------------|-----------------------|
| Normen | CE / ENEC / EAC / EPD |
| Gelimiteerde oppervlaktetemperatuur | Nee |
| Balschot veilig | Nee |
| EPD | LEDV-00023-V01.01-EN |



OPTIONELE ACCESSOIRES



| Product afbeelding | Naam product | EAN |
|---|----------------------------------|---------------|
|  | SL FLEX SPIGOT 76MM WAL | 4058075552531 |
|  | SL FLEX REDUCTION 60 TO 42MM WAL | 4058075552579 |





Technische uitrusting



– Aansluitstuk voor 42 en 76 mm opschuifmasten afzonderlijk verkrijgbaar

DOWNLOADS

| | Documenten en certificaten | Naam document |
|--|-----------------------------|--------------------------|
|  | User Instruction | SL FLEX WAL |
|  | Addon Technical Information | LSI SL FLEX LA P |
|  | Legal information | Legal insert SL FLEX WAL |

| Documenten en certificaten | | Naam document |
|--|---------------------------------|---|
|  | Declarations of conformity | SL FLEX MD |
|  | Declarations Of Conformity UKCA | SL FLEX WAL |
|  | Certificates | CEE Eligibility Attestation RES-EC-104 FR |

| Fotometrische- en lichtontwerpbestanden | | Naam document |
|--|---------------------|---------------------------------|
|  | IES file (IES) | SL FLEX SM P 36W 730 RV25ST WAL |
|  | LDT file (Eulumdat) | SL FLEX SM P 36W 730 RV25ST WAL |
|  | ULD file (DIALux) | SL FLEX SM P 36W 730 |
|  | ROLF file (RELUX) | SL FLEX SM P 36W 730 |

| CAD/BIM-bestanden | | Naam document |
|--|--------------|---------------|
|  | BIM_Revit_3D | SL FLEX SM |
|  | CAD_STEP_3D | SL_FLEX_SM |

| Aanbestedingsteksten | | Naam document |
|--|-------------------|--|
|  | Tender documenten | STREETLIGHT FLEX SMALL RV25ST P 36W 730 WAL-NL |

LOGISTIEKE GEGEVENS

| Productcode | Verpakkingseenheid (stuks per verpakking) | Afmetingen (lengte x breedte x hoogte) | Brutogewicht | Volume |
|---------------|---|--|--------------|-----------------------|
| 4058075552302 | Verzenddoos 1 | 502 mm x 330 mm x 235 mm | 5335.00 g | 38.93 dm ³ |

De genoemde productcodes beschrijven de kleinste hoeveelheid die besteld kan worden. Eén verzendeenheid kan bestaan uit één of meer afzonderlijke producten. Bij het plaatsen van een order enkele of veelvoud van de verpakkingseenheid invoeren.

AANVULLENDE CATALOGUSINFORMATIE

Referenties / Links

– Voor garantie zie www.benelux.ledvance.com/garantie

DISCLAIMER

Onder voorbehoud van verandering zonder kennisgeving. Fouten en drukfouten voorbehouden. Zorg ervoor dat u de meest recente versie gebruikt.