

# PRODUKTDATENBLATT

## SL FLEX SM RV25ST P 36W 730 WAL

STREETLIGHT FLEX SMALL RV25ST | Lichtverteilung für allgemeine Straßenbeleuchtung



PERFOR-  
MANCE  
CLASS

### Anwendungsgebiete

- Außenanwendung (IP66)
- Straßen der Klassen M, C und P gem. EN 13201
- Parkplätze
- Öffentlicher Raum
- Industrie

### Produktvorteile

- Robustes Design und höchste Komponentenqualität für eine langanhaltende Produktleistung
- Schneller und einfacher Netzanschluss, dank werkzeugloser Gehäuseöffnung und Push-Button-Anschlussklemme
- Hohe Lichthomogenität
- 3 Lichtfarben, für eine optimale Beleuchtung unterschiedlichster Umgebungen
- Kein Lichtaustritt im oberen Halbraum (ULOR 0%) bei 0° Aufneigung
- Automatische Netzunterbrechung beim Öffnen des Gehäuses
- 5 Jahre Garantie

### Produkteigenschaften

- Lichtverteilung für Straßen mit ähnlicher Straßenbreite wie Lichtpunkthöhe
- Sehr lange Lebensdauer (L90/B10): bis zu 100.000 h (bei 25°C)
- Mastadapter für 48-60 mm Zopfmaß im Lieferumfang enthalten
- Zusätzliche Reduzierung für 42 mm sowie Adapter für 76 mm Masten separat erhältlich
- Einstellbarer Mastadapter, geeignet für Mastansatz- und Mastaufsatzmontage
- +/- 15° Neigungsverstellung, bei geschlossenem Gehäuse



- Hohe Lichtausbeute: bis zu 144 lm/W
- Umgebungstemperaturbereich bei Betrieb: -40...50 °C
- Hoher Überspannungsschutz von bis zu 10 kV (L/N-GND)
- Schutzklasse: II

## TECHNISCHE DATEN

### Elektrische Daten

Nennleistung	36,00 W
Nennspannung	220...240 V
Netzfrequenz	50...60 Hz
Nennstrom	160 mA
Einschaltstrom	26 A
Einschaltstromdauer $T_{h50}$	180 $\mu$ s
Max. Anzahl der Leuchten Leitungsschutzschalter B16	16
Max. Anz. Leucht. an Sicherungsaut. C10 A	25
Max. Anzahl der Leuchten Leitungsschutzschalter C16	32
Netzleistungsfaktor $\lambda$	> 0,90
Oberschwingungsgehalt	< 10 %
Schutzklasse	II
Betriebsart	Integrierter LED-Treiber

### Photometrische Daten

Lichtstrom	4950 lm
Lichtausbeute	138 lm/W
Farbtemperatur	3000 K
Lichtfarbe (Bezeichnung)	Warm weiß
Farbwiedergabeindex Ra	70
Standardabweichung des Farbabgleichs	< 5 sdc <sub>m</sub>
Flimmerarm	Ja
Photobiologische Risikogruppe gemäß EN62778	RG1
Photobiologische Risikogruppe gemäß EN62471	RG1
Ausstrahlungswinkel	25 ° x 145 °

### Maße & Gewicht

Länge	445,00 mm
Breite	250,00 mm
Höhe	90,00 mm
Produktgewicht	4500,00 g

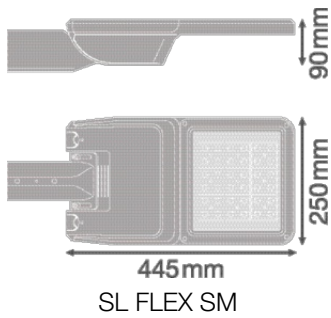

### Materialien & Farben

Produktfarbe	Weißaluminium
Gehäusefarbe	Weißaluminium
Gehäusematerial	Aluminium
Material Abdeckung	Gehärtetes Glas
Material der lichtemittierenden Fläche	Glas
Glühdrahtprüfung nach IEC 60695-2-12	650 °C
Quecksilbergehalt der Lampe	0.0 mg

### Anwendung & Installation

Umgebungstemperaturbereich	-40...+50 °C
Lagertemperaturbereich	-30...+80 °C
Anschlussart	Schraubenlose Anschlussklemme
Schutzart	IP66
Schutzklasse IK (Stoßfestigkeitsgrad)	IK08
Dimmbar	Nein
Montageart	Aufsatz
Montageort	Mast
Anwendungsumgebung	Außenanwendungen
Justierbar	Ja
LED-Modul austauschbar	Nicht austauschbar
Mit Leuchtmittel	Ja

### Lebensdauer

Lebensdauer L70/B50 bei 25 °C	100000 h <sup>1)</sup>
Lebensdauer L80/B10 bei 25 °C	100000 h <sup>1)</sup>

Lebensdauer L90/B10 bei 25 °C	100000 h
Anzahl der Schaltzyklen	100000

1) t[h]: L70 / B50 @ 25 °C (Ta), t[h]: L80 / B10 @ 25 °C (Ta), t[h]: L90 / B10 @ 25 °C (Ta)



### Vorschaltgerät

Ausgangsstrom	700 mA
EVG - Ausgangs-Ripplestrom	≤ 10 %

### Zertifikate & Standards

Normen	CE / ENEC / EAC / EPD
Leuchte mit begrenzter Oberflächentemperatur "D-Zeichen"	Nein
Ballwurfsicher	Nein
EPD	LEDV-00023-V01.01-EN



### Optionales Zubehör



Produktbild	Produktname	EAN
	SL FLEX SPIGOT 76MM WAL	4058075552531
	SL FLEX REDUCTION 60 TO 42MM WAL	4058075552579





### TECHNISCHE AUSSTATTUNG



– Mastadapter für 42 und 76 mm Zopfmaß separat erhältlich

### DOWNLOADS

Dokumente und Zertifikate	Name des Dokuments
 User Instruction	SL FLEX WAL
 Addon Technical Information	LSI SL FLEX LA P
 Rechtliche Hinweise	Legal insert SL FLEX WAL

Dokumente und Zertifikate		Name des Dokuments
	Konformitätserklärung	SL FLEX MD
	Declarations Of Conformity UKCA	SL FLEX WAL
	Certificates	CEE Eligibility Attestation RES-EC-104 FR

Fotometrische und lichttechnische Planungsdateien		Name des Dokuments
	IES file (IES)	SL FLEX SM P 36W 730 RV25ST WAL
	LDT file (Eulumdat)	SL FLEX SM P 36W 730 RV25ST WAL
	ULD file (DIALux)	SL FLEX SM P 36W 730
	ROLF file (RELUX)	SL FLEX SM P 36W 730

CAD/BIM Dateien		Name des Dokuments
	BIM_Revit_3D	SL FLEX SM
	CAD_STEP_3D	SL_FLEX_SM

Ausschreibungstexte		Name des Dokuments
	Ausschreibungstexte	STREETLIGHT FLEX SMALL RV25ST P 36W 730 WAL-DE

**VERPACKUNGSINFORMATIONEN**

EAN	Verpackungseinheit (Stück pro Einheit)	Abmessungen (Länge x Breite x Höhe)	Bruttogewicht	Volumen
4058075552302	Versandschachtel 1	502 mm x 330 mm x 235 mm	5335.00 g	38.93 dm <sup>3</sup>

Die genannten Produktnummern beschreiben die kleinste bestellbare Mengeneinheit. Eine Versandeinheit kann mehrere Einzelprodukte beinhalten. Als Bestellmenge verwenden Sie bitte das Ein- oder Mehrfache einer Versandeinheit.

**WEITERE KATALOGINFORMATIONEN**

---

## Referenzen / Verweise

– Zur Garantie siehe [www.ledvance.de/garantie](http://www.ledvance.de/garantie)

---

## Haftungsausschluss

Änderungen und Irrtümer vorbehalten. Vergewissern Sie sich, dass Sie immer den neuesten Stand verwenden.