

PRODUKTDATENBLATT

SL FLEX SM RV25ST P 13W 740 WAL

STREETLIGHT FLEX SMALL RV25ST | Lichtverteilung für allgemeine Straßenbeleuchtung



PERFOR-
MANCE
CLASS

Anwendungsgebiete

- Außenanwendung (IP66)
- Straßen der Klassen M, C und P gem. EN 13201
- Parkplätze
- Öffentlicher Raum
- Industrie

Produktvorteile

- Robustes Design und höchste Komponentenqualität für eine langanhaltende Produktleistung
- Schneller und einfacher Netzanschluss, dank werkzeugloser Gehäuseöffnung und Push-Button-Anschlussklemme
- Hohe Lichthomogenität
- 3 Lichtfarben, für eine optimale Beleuchtung unterschiedlichster Umgebungen
- Kein Lichtaustritt im oberen Halbraum (ULOR 0%) bei 0° Aufneigung
- Automatische Netzunterbrechung beim Öffnen des Gehäuses
- 5 Jahre Garantie

Produkteigenschaften

- Lichtverteilung für Straßen mit ähnlicher Straßenbreite wie Lichtpunkthöhe
- Sehr lange Lebensdauer (L90/B10): bis zu 100.000 h (bei 25°C)
- Mastadapter für 48-60 mm Zopfmaß im Lieferumfang enthalten
- Zusätzliche Reduzierung für 42 mm sowie Adapter für 76 mm Masten separat erhältlich
- Einstellbarer Mastadapter, geeignet für Mastansatz- und Mastaufsatzmontage
- +/- 15° Neigungsverstellung, bei geschlossenem Gehäuse



- Hohe Lichtausbeute: bis zu 144 lm/W
- Umgebungstemperaturbereich bei Betrieb: -40...50 °C
- Hoher Überspannungsschutz von bis zu 10 kV (L/N-GND)
- Schutzklasse: II

TECHNISCHE DATEN**Elektrische Daten**

| | |
|---|--------------------------|
| Nennleistung | 13,00 W |
| Nennspannung | 220...240 V |
| Netzfrequenz | 50...60 Hz |
| Nennstrom | 60 mA |
| Einschaltstrom | 25 A |
| Einschaltstromdauer T_{h50} | 150 μ s |
| Max. Anzahl der Leuchten Leitungsschutzschalter B16 | 36 |
| Max. Anz. Leucht. an Sicherungsaut. C10 A | 40 |
| Max. Anzahl der Leuchten Leitungsschutzschalter C16 | 70 |
| Netzleistungsfaktor λ | > 0,90 |
| Oberschwingungsgehalt | < 10 % |
| Schutzklasse | II |
| Betriebsart | Integrierter LED-Treiber |

Photometrische Daten

| | |
|---|----------------------|
| Lichtstrom | 1780 lm |
| Lichtausbeute | 137 lm/W |
| Farbtemperatur | 4000 K |
| Lichtfarbe (Bezeichnung) | Kalt weiß |
| Farbwiedergabeindex Ra | 70 |
| Standardabweichung des Farbabweichs | < 5 sdc _m |
| Flimmerarm | Ja |
| Photobiologische Risikogruppe gemäß EN62778 | RG1 |
| Photobiologische Risikogruppe gemäß EN62471 | RG1 |
| Ausstrahlungswinkel | 25 ° x 145 ° |

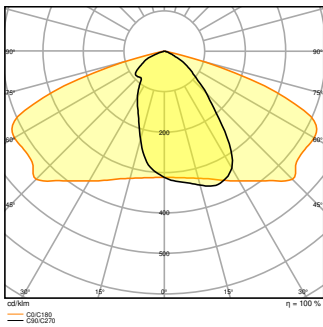

SL FLEX SM P 13W 740 RV25ST
WAL

Maße & Gewicht

| | |
|----------------|-----------|
| Länge | 445,00 mm |
| Breite | 250,00 mm |
| Höhe | 90,00 mm |
| Produktgewicht | 4400,00 g |

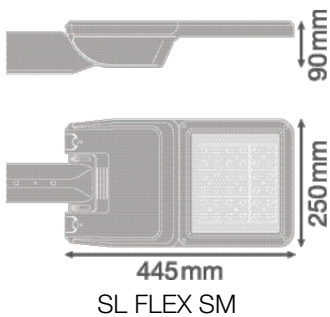

SL FLEX SM

Materialien & Farben

| | |
|--|-----------------|
| Produktfarbe | Weißaluminium |
| Gehäusefarbe | Weißaluminium |
| Gehäusematerial | Aluminium |
| Material Abdeckung | Gehärtetes Glas |
| Material der lichtemittierenden Fläche | Glas |
| Glühdrahtprüfung nach IEC 60695-2-12 | 650 °C |

Anwendung & Installation

| | |
|---------------------------------------|-------------------------------|
| Umgebungstemperaturbereich | -40...+50 °C |
| Lagertemperaturbereich | -30...+80 °C |
| Anschlussart | Schraubenlose Anschlussklemme |
| Schutzart | IP66 |
| Schutzklasse IK (Stoßfestigkeitsgrad) | IK08 |
| Dimmbar | Nein |
| Montageart | Aufsatz |
| Montageort | Mast |
| Anwendungsumgebung | Außenanwendungen |
| Justierbar | Ja |
| LED-Modul austauschbar | Nicht austauschbar |
| Mit Leuchtmittel | Ja |

Lebensdauer

| | |
|-------------------------------|------------------------|
| Lebensdauer L70/B50 bei 25 °C | 100000 h ¹⁾ |
| Lebensdauer L80/B10 bei 25 °C | 100000 h ¹⁾ |
| Lebensdauer L90/B10 bei 25 °C | 100000 h |
| Anzahl der Schaltzyklen | 100000 |

¹⁾ t[h]: L70 / B50 @ 25 °C (Ta), t[h]: L80 / B10 @ 25 °C (Ta), t[h]: L90 / B10 @ 25 °C (Ta)

Vorschaltgerät

| | |
|----------------------------|--------|
| Ausgangsstrom | 480 mA |
| EVG - Ausgangs-Rippelstrom | ≤ 10 % |

Zertifikate & Standards

| | |
|--|-----------------------|
| Normen | CE / ENEC / EAC / EPD |
| Leuchte mit begrenzter Oberflächentemperatur "D-Zeichen" | Nein |
| Ballwurfsicher | Nein |
| EPD | LEDV-00023-V01.01-EN |

Optionales Zubehör











| Produktbild | Produktname | EAN |
|---|-------------------------|---------------|
|  | SL FLEX SPIGOT 76MM WAL | 4058075552531 |

| Produktbild | Produktname | EAN |
|---|----------------------------------|---------------|
|  | SL FLEX REDUCTION 60 TO 42MM WAL | 4058075552579 |

TECHNISCHE AUSSTATTUNG

– Mastadapter für 42 und 76 mm Zopfmaß separat erhältlich

DOWNLOADS

| Dokumente und Zertifikate | | Name des Dokuments |
|--|---------------------------------|---------------------------------|
|  | User Instruction | SL FLEX WAL |
|  | Addon Technical Information | LSI SL FLEX LA P |
|  | Rechtliche Hinweise | Legal insert SL FLEX WAL |
|  | Konformitätserklärung | SL FLEX MD |
|  | Declarations Of Conformity UKCA | SL FLEX WAL |
| Fotometrische und lichttechnische Planungsdateien | | Name des Dokuments |
|  | IES file (IES) | SL FLEX SM P 13W 740 RV25ST WAL |
|  | LDT file (Eulumdat) | SL FLEX SM P 13W 740 RV25ST WAL |
|  | ULD file (DIALux) | SL FLEX SM P 13W 740 |
|  | ROLF file (RELUX) | SL FLEX SM P 13W 740 |
|  | LDC typ polar | SL FLEX SM P 13W 740 RV25ST WAL |
| CAD/BIM Dateien | | Name des Dokuments |
|  | BIM_Revit_3D | SL FLEX SM |

| CAD/BIM Dateien | Name des Dokuments |
|--|--------------------|
|  CAD_STEP_3D | SL_FLEX_SM |

| Ausschreibungstexte | Name des Dokuments |
|--|--|
|  Ausschreibungstexte | STREETLIGHT FLEX SMALL RV25ST P 13W 740 WAL-DE |

VERPACKUNGSGINFORMATIONEN

| EAN | Verpackungseinheit (Stück pro Einheit) | Abmessungen (Länge x Breite x Höhe) | Bruttogewicht | Volumen |
|---------------|--|-------------------------------------|---------------|-----------------------|
| 4058075552258 | Versandschachtel 1 | 502 mm x 330 mm x 235 mm | 5235.00 g | 38.93 dm ³ |

Die genannten Produktnummern beschreiben die kleinste bestellbare Mengeneinheit. Eine Versandeinheit kann mehrere Einzelprodukte beinhalten. Als Bestellmenge verwenden Sie bitte das Ein- oder Mehrfache einer Versandeinheit.

WEITERE KATALOGINFORMATIONEN

Referenzen / Verweise

– Zur Garantie siehe www.ledvance.de/garantie

Haftungsausschluss

Änderungen und Irrtümer vorbehalten. Vergewissern Sie sich, dass Sie immer den neuesten Stand verwenden.