

# FICHE PRODUIT

## SL FLEX SM RV25ST P 13W 740 WAL

STREETLIGHT FLEX SMALL RV25ST | Luminaires pour l'éclairage public



PERFOR-  
MANCE  
CLASS

### Zones d'application

- Usage extérieur (IP66)
- Classe M, C et P selon norme EN 13201
- Parking
- Espaces publics
- Industrie

### Avantages du produit

- Conception durable et sélection de composants de la plus haute qualité pour des performances durables
- Câblage rapide et facile grâce à l'ouverture du boîtier sans outil et au bornier à bouton-poussoir
- Grande uniformité de couleur
- 3 températures de couleur disponibles, parfaitement adaptées pour éclairer des environnements très diversifiés
- Aucun flux lumineux au dessus de la ligne d'horizon (ULR 0%) lorsqu'il est monté à 0° d'inclinaison
- Coupure du courant automatique à l'ouverture du boîtier
- Garantie de 5 ans

### Caractéristiques du produit

- Distribution lumineuse optimisée pour les rues de largeur similaire à la hauteur du mât
- Très longue durée de vie (L90/B10): jusqu'à 100 000 h (à 25 °C)
- Embout pour mâts de 48 à 60 mm inclus
- Réducteur 42 mm et adaptateur pour mâts de 76 mm disponibles séparément
- Embout réglable pour un montage latérale et top
- Réglage de l'angle d'inclinaison de +/- 15° sans ouverture du boîtier



- Efficacité lumineuse élevée : jusqu'à 144 lm/W
- Température de fonctionnement : -40...50 °C
- Protection contre les surtensions: jusqu'à 10 kV (L/N-PE)
- Classe de protection: II

## DONNÉES TECHNIQUES

## DONNÉES ÉLECTRIQUES

Puissance nominale	13,00 W
Tension nominale	220...240 V
Fréquence du réseau	50...60 Hz
Intensité nominale	60 mA
Courant d'appel	25 A
Durée courant appel T sub h50 / sub	150 µs
Nombre maximal de luminaires par disjoncteur miniature B16	36
Max. de luminaires par disjoncteur C10 A	40
nombre max. de luminaires par disjoncteur C16	70
Facteur de puissance $\lambda$	> 0,90
Distorsion harmonique totale	< 10 %
Classe de protection	II
Mode d'opération	Integrated LED driver

## Données photométriques

Flux lumineux	1780 lm
Efficacité lumineuse	137 lm/W
Temp. de couleur	4000 K
Teinte de couleur (désignation)	Blanc froid
Ra Indice de rendu des couleurs	70
Ecart-type de correspondance de couleur	< 5 sdc <sub>m</sub>
Faible scintillement	Oui
Groupe de sécurité photobiologique EN62778	RG1
Groupe de sécurité photobiologique EN62471	RG1
Angle de rayonnement	25 ° x 145 °

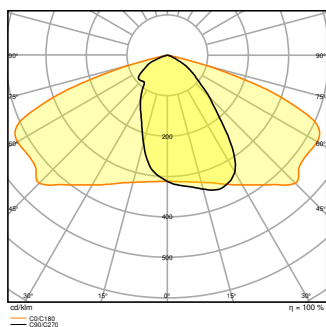

SL FLEX SM P 13W 740 RV25ST  
WAL

## DIMENSIONS ET POIDS

Longueur	445,00 mm
Largeur	250,00 mm
Hauteur	90,00 mm
Poids du produit	4400,00 g

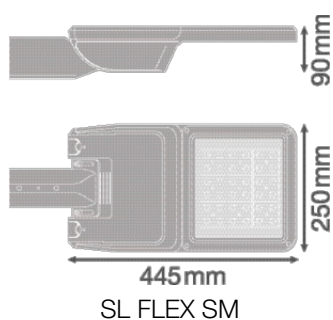

SL FLEX SM

## Matériau & couleurs

Couleur du produit	Aluminium blanc
Couleur du teinte	Aluminium blanc
Matériau de corps	Aluminium
Matériau de fermeture	Verre trempé
Matière de la surface émettrice.	Verre
Test au fil incand. selon CEI 60695-2-12	650 °C

## APPLICATION & MONTAGE

Plage de température ambiante	-40...+50 °C
Plage de température de stockage	-30...+80 °C
Type de connexion	Bornier sans vis
Type de protection	IP66
Indice de protec. IK (résist. aux [PIM])	IK08
Gradable	Non
Montage	Lanterne sur mât
Emplacement montage	Poteau
Application	Extérieur
Orientable	Oui
Module LED remplaçable	Non remplaçable
Avec source de lumière	Oui

### Durée de vie

Durée de vie L70/B50 @ 25 °C	100000 h <sup>1)</sup>
Durée de vie L80/B10 @ 25 °C	100000 h <sup>1)</sup>
Durée de vie L90/B10 @ 25 °C	100000 h
Nombre de cycles de commutation	100000

<sup>1)</sup> t[h]: L70 / B50 @ 25 °C (Ta), t[h]: L80 / B10 @ 25 °C (Ta), t[h]: L90 / B10 @ 25 °C (Ta)

### Alimentation

Courant de sortie	480 mA
Alimentation électronique - Courant d'ondulation de sortie	≤ 10 %

### CERTIFICATS ET NORMES

Normes	CE / ENEC / EAC / EPD
Température de surface limitée	Non
Résistance aux chocs de balle	Non
EPD	LEDV-00023-V01.01-EN

### ACCESSOIRES EN OPTION













Image du produit	Nom du produit	EAN
	SL FLEX SPIGOT 76MM WAL	4058075552531

Image du produit	Nom du produit	EAN
	SL FLEX REDUCTION 60 TO 42MM WAL	4058075552579

## ÉQUIPEMENT / ACCESSOIRES

– Embout pour mât de diamètre 76 mm et réducteur pour mât de diamètre 42 mm disponibles séparément

## TÉLÉCHARGEMENTS

Documents et certificats		Nom du document
	User Instruction	SL FLEX WAL
	Addon Technical Information	LSI SL FLEX LA P
	Legal information	Legal insert SL FLEX WAL
	Declarations of conformity	SL FLEX MD
	Declarations Of Conformity UKCA	SL FLEX WAL
Photométrie et fichiers pour études d'éclairage		Nom du document
	IES file (IES)	SL FLEX SM P 13W 740 RV25ST WAL
	LDT file (Eulumdat)	SL FLEX SM P 13W 740 RV25ST WAL
	ULD file (DIALux)	SL FLEX SM P 13W 740
	ROLF file (RELUX)	SL FLEX SM P 13W 740
	LDC typ polar	SL FLEX SM P 13W 740 RV25ST WAL
Fichiers CAD/BIM		Nom du document
	BIM_Revit_3D	SL FLEX SM

Fichiers CAD/BIM	Nom du document
 CAD_STEP_3D	SL_FLEX_SM

Textes pour appels d'offres	Nom du document
 Offres	STREETLIGHT FLEX SMALL RV25ST P 13W 740 WAL-FR

## DONNÉES LOGISTIQUES

Code produit	Unité d'emballage (Pièces/Unité)	Dimensions (longueur x largeur x hauteur)	Poids approximatif	Volume
4058075552258	Carton de regroupement 1	502 mm x 330 mm x 235 mm	5235.00 g	38.93 dm <sup>3</sup>

Le code produit mentionné décrit la petite quantité d'unité qui peut être commandée. Une unité peut contenir un ou plusieurs produits. Lorsque vous passez la commande, merci de bien vouloir entrer une unité ou un multiple d'une unité.

## DÉTAILS COMPLÉMENTAIRES

### Références / Liens

– Plus d'informations sur la garantie sous [www.ledvance.fr/garantie](http://www.ledvance.fr/garantie)

### AVERTISSEMENT

Sous réserve de modifications. Sauf erreur ou omission. Veuillez à toujours utiliser la version la plus récente.