

# PRODUKTDATENBLATT

## FL COMP SEN V 10W 840 SYM 100 BK

FLOODLIGHT COMPACT SENSOR 10W | Sensor-Fluter mit bis zu 1000 lm Lichtstrom



### Anwendungsgebiete

- Ersatz für Fluter mit Halogenlampen
- Außenanwendung (IP65)
- Öffentlicher Raum
- Anstrahlung von Fassaden
- Gärten, Balkone und andere Außenbereiche
- Baustellen

### Produktvorteile

- Robustes und dennoch leichtes und kompaktes Design
- Bedarfsoptimierte Beleuchtung dank flexiblem, programmierbarem Sensor
- Einfache Einstellung der Sensorreichweite, Tageslichterkennung und Leuchtdauer
- Dauerbetrieb möglich, Aktivierung mittels speziellem Einschaltschema
- Sichere und sehr gleichmäßige Ausleuchtung, dank opalem, gehärtetem Glasdiffusor
- Kein Lichtaustritt im oberen Halbraum (ULOR 0%) bei 0° Aufneigung
- Energieersparnis von bis zu 90 % verglichen mit Halogenlampen-Flutern
- 3 Jahre Garantie

### Produkteigenschaften

- Flexibler Bewegungs- und Tageslichtsensor
- Sensor 350° schwenkbar und 180° neigbar
- Reflektorbasierte, symmetrische Lichtverteilung mit 100° x 100° Abstrahlwinkel
- Montagebügel mit 30° Winkel und großem Rotationsbereich
- Vorinstalliertes, flexibles Kabel (H05RN-F) mit 1 m Länge, 3 x 1.0 mm<sup>2</sup> gekrimpt



## TECHNISCHE DATEN

### Elektrische Daten

Nennleistung	10,00 W
Nennspannung	220...240 V
Netzfrequenz	50...60 Hz
Nennstrom	55 mA
Einschaltstrom	6,3 A
Einschaltstromdauer $T_{h50}$	2,3 $\mu$ s
Max. Anzahl der Leuchten Leitungsschutzschalter B16	159
Max. Anz. Leucht. an Sicherungsaut. C10 A	116
Max. Anzahl der Leuchten Leitungsschutzschalter C16	185
Netzleistungsfaktor $\lambda$	> 0,80
Oberschwingungsgehalt	< 20 %
Schutzklasse	I
Betriebsart	Integrierter LED-Treiber

### Photometrische Daten

Lichtstrom	1000 lm
Lichtausbeute	100 lm/W
Farbtemperatur	4000 K
Lichtfarbe (Bezeichnung)	Kalt weiß
Farbwiedergabeindex Ra	$\geq$ 80
Standardabweichung des Farbabgleichs	< 5 sdc <sub>m</sub>
Lichtstärke	-
Flimmerarm	Ja
Flimmer-Messgröße (Pst LM)	-
Messgröße für Stroboskop-Effekte (SVM)	-
Photobiologische Risikogruppe gemäß EN62778	RG1
Photobiologische Risikogruppe gemäß EN62471	RG1
Ausstrahlungswinkel	100 ° x 100 °

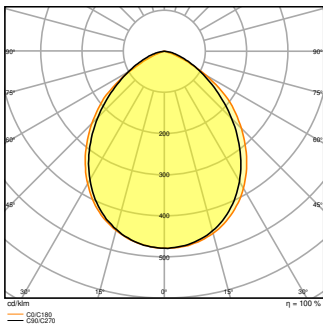

FL COMP V 10W 840 SYM 100 WT

**Maße & Gewicht**

Länge	153,00 mm
Breite	109,00 mm
Höhe	53,00 mm
Produktgewicht	330,00 g
Kabellänge	1000 mm

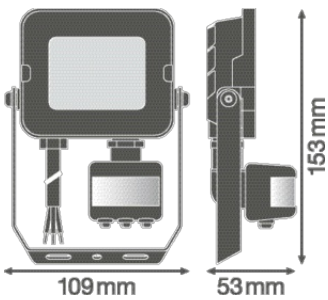

FL COMP SEN V 10W SYM 100 BK

**Materialien & Farben**

Produktfarbe	Schwarz
Gehäusefarbe	Schwarz
Gehäusematerial	Aluminium
Material Abdeckung	Gehärtetes Glas
Material der lichtemittierenden Fläche	Glas
Glühdrahtprüfung nach IEC 60695-2-12	650 °C

Quecksilbergehalt der Lampe	0.0 mg
-----------------------------	--------

### Anwendung & Installation

Umgebungstemperaturbereich	-30...+45 °C
Lagertemperaturbereich	-40...+70 °C
Anschlussart	Kabel, 3-polig
Schutzart	IP65
Schutzklasse IK (Stoßfestigkeitsgrad)	IK06
Dimmbar	Nein
Montageart	Anbau
Montageort	Wand / Mast / Boden
Anwendungsumgebung	Außenanwendungen
Justierbar	Ja
LED-Modul austauschbar	Nicht austauschbar
Mit Leuchtmittel	Ja

### Lebensdauer

Lebensdauer L70/B50 bei 25 °C	50000 h <sup>1)</sup>
Lebensdauer L80/B10 bei 25 °C	35000 h <sup>1)</sup>
Lebensdauer L90/B10 bei 25 °C	25000 h
Anzahl der Schaltzyklen	100000

<sup>1)</sup> t[h]: L70 / B50 @ 25 °C (Ta), t[h]: L80 / B10 @ 25 °C (Ta), t[h]: L90 / B10 @ 25 °C (Ta)

### Sensor





Art des Sensors	Bewegung / Licht
Sensortechnik	Passiv-Infrarot/Fotozellen
Erfassungswinkel des Sensors	40 °...160 °
Sensor-gesteuerte Schaltzeit	10 s...12 min
Erfassungsbereich des Bewegungssensors	2...12 m
Erfassungsschwelle des Tageslichtsensors	10...2000 lx
Schutzart des Sensors	IP65
Sensor Schutzklasse IK (Stoßfestigkeitsgrad)	IK05





### Zertifikate & Standards

Normen	CE / CB / EAC
Leuchte mit begrenzter Oberflächentemperatur "D-Zeichen"	Nein

Ballwurfsicher	Nein
----------------	------

DOWNLOADS

Dokumente und Zertifikate		Name des Dokuments
	User Instruction	FL COMP SEN V SYM
	Addon Technical Information	LSI FL COMP SEN V
	Rechtliche Hinweise	Legal Insert FL COMP/SENSOR
	Konformitätserklärung	FL COMP
	Declarations Of Conformity UKCA	FL COMP SEN V SYM 100 BK

Fotometrische und lichttechnische Planungsdateien		Name des Dokuments
	IES file (IES)	FL COMP SEN V 10W 840 SYM 100 BK
	LDT file (Eulumdat)	FL COMP SEN V 10W 840 SYM 100 BK
	ULD file (DIALux)	FL COMP SEN V 10W 840
	ROLF file (RELUX)	FL COMP SEN V 10W 840 SYM 100 BK
	LDC typ polar	FL COMP V 10W 840 SYM 100 WT

CAD/BIM Dateien		Name des Dokuments
	CAD_STEP_3D	FL COMP 10W SEN

Ausschreibungstexte		Name des Dokuments
	Ausschreibungstexte	FLOODLIGHT COMPACT SENSOR 10W 840 SYM 100 BK-DE

VERPACKUNGSINFORMATIONEN

EAN	Verpackungseinheit (Stück pro Einheit)	Abmessungen (Länge x Breite x Höhe)	Bruttogewicht	Volumen
-----	--	-------------------------------------	---------------	---------

EAN	Verpackungseinheit (Stück pro Einheit)	Abmessungen (Länge x Breite x Höhe)	Bruttogewicht	Volumen
4058075575240	Faltschachtel 1	114 mm x 78 mm x 161 mm	373.00 g	1.43 dm <sup>3</sup>
4058075575257	Versandschachtel 8	330 mm x 244 mm x 190 mm	3282.00 g	15.30 dm <sup>3</sup>

Die genannten Produktnummern beschreiben die kleinste bestellbare Mengeneinheit. Eine Versandeinheit kann mehrere Einzelprodukte beinhalten. Als Bestellmenge verwenden Sie bitte das Ein- oder Mehrfache einer Versandeinheit.

---

## WEITERE KATALOGINFORMATIONEN

---

### Referenzen / Verweise

– Zur Garantie siehe [www.ledvance.de/garantie](http://www.ledvance.de/garantie)

---

### Haftungsausschluss

Änderungen und Irrtümer vorbehalten. Vergewissern Sie sich, dass Sie immer den neuesten Stand verwenden.