

PRODUCTINFORMATIEBLAD

FL COMP SEN V 10W 830 SYM 100 BK

FLOODLIGHT COMPACT SENSOR 10W | Sensor Floodlight met een lichtopbrengst tot 1000 lm



Toepassingsgebieden

- Vervanging voor schijnwerpers met halogeenlampen
- Buitengebruik (IP65)
- Publieke zones
- Gevels van gebouwen
- Tuinen, balkons en andere buitengebieden
- Bouwplaatsen

Productvoordelen

- Robuust ontwerp, maar toch licht en compact
- Vraaggeoptimaliseerde verlichting dankzij flexibele en programmeerbare sensor
- Eenvoudige aanpassing van sensorbereik, daglichtdetectie en insteltijd
- Altijd-aan schakeling, geactiveerd door een speciale netschakeling
- Veilige en zeer gelijkmatige verlichting, door matte en geharde glazen diffusor
- Geen lichtuitstraling in de bovenste helft van het armatuur (ULOR 0%) bij een kanteling van 0°
- Energiebesparingen van maximaal 90% vergeleken met halogeenlampschijnwerpers
- 3 jaar garantie

Productkenmerken

- Flexibele bewegings- en daglichtsensor
- Sensor met 350° rotatie en 180° kanteling
- Reflectorgebaseerde, symmetrische lichtverdeling met een uitstralingshoek van 100° x 100°
- Montagebeugel met 30° hoek en breed rotatiebereik
- Voorgeïnstalleerde, flexibele kabel van 1 m (H05RN-F), gewikkeld 3 x 1,0 mm² enkele draden



TECHNISCHE GEGEVENS

ELEKTRISCHE GEGEVENS

Nominale vermogen	10,00 W
Nominale spanning	220...240 V
Netfrequentie	50...60 Hz
Nominale stroom	55 mA
Inschakelstroom	6,3 A
Inschakelstroomtijd T_{h50}	2.3 μ s
Max. armaturen op stroomonderbreke B16 A	159
Max. aantal armaturen per leidingbeveiligingsschakelaar C10	116
Max. aantal armaturen per leidingbeveiligingsschakelaar C16	185
Arbeidsfactor λ	> 0,80
Totale harmonische vervorming	< 20 %
Veiligheidsklasse	I
Bedrijfsmodus	Integrated LED driver

Fotometrische gegevens

Lichtstroom	900 lm
Lichtstroom efficiëntie	90 lm/W
Kleurtemperatuur	3000 K
Lichtkleur	Warm White
Kleurweergave-index Ra	\geq 80
Standaardafwijking van kleurproeven	< 5 sdc _m
Lichtsterkte	-
Flikkervrij	Ja
Flikkerwaarde Pst LM	-
Stroboscoopeffect waarde SVM	-
Fotobiologische veiligheidsgroep EN62778	RG1
Fotobiologische veiligheidsgroep EN62471	RG1
Stralingshoek	100 ° x 100 °

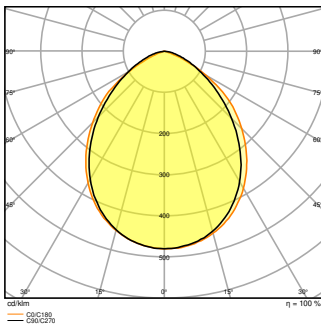

FL COMP V 10W 830 SYM 100 WT

AFMETINGEN & GEWICHT

Lengte	153,00 mm
Breedte	109,00 mm
Hoogte	53,00 mm
Product gewicht	330,00 g
Kabellengte	1000 mm

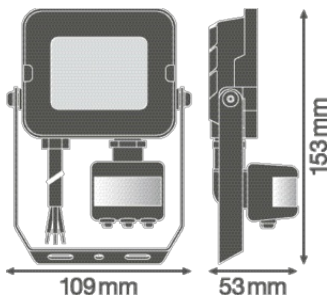

FL COMP SEN V 10W SYM 100 BK

MATERIALEN & KLEUREN

Kleur van het product	Zwart
Kleur behuizing	Zwart
Body materiaal	Aluminum
Materiaal afdekking	Getemperd glas
Materiaal van lichtuitstralend oppervlak	Glas
Glow Wire Test volgens IEC 60695-2-12	650 °C

Kwikgehalte	0.0 mg
-------------	--------

TOEPASSING & MONTAGE

Omgevingstemperatuur bereik	-30...+45 °C
Opslagtemperatuur	-40...+70 °C
Type aansluiting	Kabel, 3-polig
Type bescherming	IP65
Beschermklasse IK (Schok bestendi [PIM])	IK06
Dimbaar	Nee
Montagetype	Surface
Montagelocatie	Muur / Mast / Verdieping
Toepassingsomgeving	Buiten
Instelbaar	Ja
Vervangbare LED module	Niet vervangbaar
Met lichtbron	Ja

Levensduur

Levensduur L70/B50 @ 25 °C	50000 h ¹⁾
Levensduur L80/B10 @ 25 °C	35000 h ¹⁾
Levensduur L90/B10 @ 25 °C	25000 h
Aantal schakelcycli	100000

¹⁾ t[h]: L70 / B50 @ 25 °C (Ta), t[h]: L80 / B10 @ 25 °C (Ta), t[h]: L90 / B10 @ 25 °C (Ta)

SENSOR

Type sensor	Beweging / Licht
Sensortechnologie	Passief infrarood/fotocel
Detectiehoek sensor	40 °...160 °
Sensorgestuurde schakeltijd	10 s...12 min
Detectiebereik van bewegingssensor	2...12 m
Detectiedrempel van daglichtsensor	10...2000 lx
IP-waarde sensor	IP65
Sensor IK-classificatie	IK05













CERTIFICATEN & NORMEN

Normen	CE / CB / EAC
Gelimiteerde oppervlaktetemperatuur	Nee

Balschot veilig

Nee

DOWNLOADS

Documenten en certificaten		Naam document
	User Instruction	FL COMP SEN V SYM
	Addon Technical Information	LSI FL COMP SEN V
	Legal information	FL COMP V_LI
	Legal information	Legal Insert FL COMP/SENSOR
	Declarations of conformity	FL COMP
	Declarations Of Conformity UKCA	FL COMP SEN V SYM 100 BK
Fotometrische- en lichtontwerpbestanden		Naam document
	IES file (IES)	FL COMP SEN V 10W 830 SYM 100 BK
	LDT file (Eulumdat)	FL COMP SEN V 10W 830 SYM 100 BK
	ULD file (DIALux)	FL COMP SEN V 10W 830 SYM
	ROLF file (RELUX)	FL COMP SEN V 10W 830 SYM
	LDC typ polar	FL COMP V 10W 830 SYM 100 WT
CAD/BIM-bestanden		Naam document
	CAD_STEP_3D	FL COMP 10W SEN
Aanbestedingsteksten		Naam document
	Tender documenten	FLOODLIGHT COMPACT SENSOR 10W 830 SYM 100 BK-NL

LOGISTIEKE GEGEVENS

Productcode	Verpakkingseenheid (stuks per verpakking)	Afmetingen (lengte x breedte x hoogte)	Brutogewicht	Volume
4058075575226	Vouwdoos 1	114 mm x 78 mm x 161 mm	373.00 g	1.43 dm ³
4058075575233	Verzenddoos 8	330 mm x 244 mm x 190 mm	3282.00 g	15.30 dm ³

De genoemde productcodes beschrijven de kleinste hoeveelheid die besteld kan worden. Eén verzendeenheid kan bestaan uit één of meer afzonderlijke producten. Bij het plaatsen van een order enkele of veelvouden van de verpakkingseenheid invoeren.

AANVULLENDE CATALOGUSINFORMATIE

Referenties / Links

– Voor garantie zie www.benelux.ledvance.com/garantie

DISCLAIMER

Onder voorbehoud van verandering zonder kennisgeving. Fouten en drukfouten voorbehouden. Zorg ervoor dat u de meest recente versie gebruikt.