



PRODUCTINFORMATIEBLAD

FL PFM DA ASYM 45X140 150W 4000K BK

FLOODLIGHT PERFORMANCE DALI ASYM 45x140 | Op DALI 2.0 gebaseerde schijnwerper met zeer brede lichtbundel, asymmetrische lichtverdeling voor gebiedsverlichting



Toepassingsgebieden

- Directe vervanging van armaturen met HID lampen
- Voor buitengebruik (IP66)
- Parking
- Publieke zones
- Industrie
- Sportfaciliteiten
- Parkeerplaatsen, industriële wegen
- D-bord volgens EN 60598-2-24 voor een brandgevaarlijke commerciële omgeving, bijv. door ophoping van stof

Productvoordelen

- Energiebesparingen van maximaal 90% vergeleken met halogeenlampschijnwerpers
- Energiebesparing tot 45% vergeleken met armaturen met conventionele ontladingslampen
- Helder, robuust en duurzaam
- Homogene luminantieverdeling en gereduceerde verblinding
- Geen lichtuitstraling in de bovenste helft van het armatuur (ULOR 0%) bij een kanteling van 0°
- Sleutelgat voor installatiegemak
- 5 jaar garantie

Productkenmerken

- DALI 2.0-interface voor integratie van lichtmanagementsystemen
- Hoog lichtrendement: tot 140 lm/W
- Asymmetrische lichtverdeling voor gebiedsverlichting
- Hoekmontage (45°) en tot 180° kantelen mogelijk
- Hoge overspanningsbeveiliging: tot 10 kV (L/N-PE), 6 kV (L-N)



- Geïntegreerde ontluchter voor het voorkomen van condensatie in het armatuur
- Aansluiting via 2 m kabel, bedrading vereist
- IP-code: IP66
- Slagvastheid: IK08
- Omgevingstemperatuur in werking: -30...+ 50 °C

TECHNISCHE GEGEVENS

ELEKTRISCHE GEGEVENS

Nominale vermogen	150,00 W
Nominale spanning	220...240 V
Netfrequentie	50...60 Hz
Nominale stroom	735,000 mA
Inschakelstroom	125 A
Inschakelstroomtijd T_{h50}	200 μ s
Max. armaturen op stroomonderbreke B16 A	5
Max. aantal armaturen per leidingbeveiligingsschakelaar C10	5
Max. aantal armaturen per leidingbeveiligingsschakelaar C16	8
Arbeidsfactor λ	> 0,90
Totale harmonische vervorming	< 10 %
Veiligheidsklasse	I
Bedrijfsmodus	Integrated LED driver

Fotometrische gegevens

Lichtstroom	19800 lm
Lichtstroom efficiëntie	132 lm/W
Kleurtemperatuur	4000 K
Lichtkleur	Koel wit
Kleurweergave-index Ra	> 80
Standaardafwijking van kleurproeven	≤ 5 sdc _m
Flikkervrij	Ja
Fotobiologische veiligheidsgroep EN62778	RG1
Fotobiologische veiligheidsgroep EN62471	RG1
Stralingshoek	45 ° x 140 °

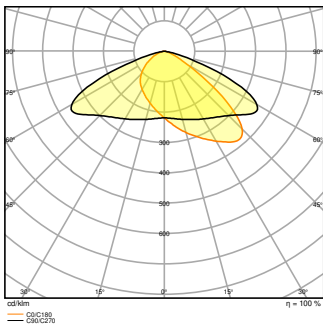

FL PFM DA 150W 4000K ASYM
45X140 BK

AFMETINGEN & GEWICHT

Lengte	451,00 mm
Breedte	330,00 mm
Hoogte	77,00 mm
Product gewicht	5050,00 g
Kabellengte	2000 mm

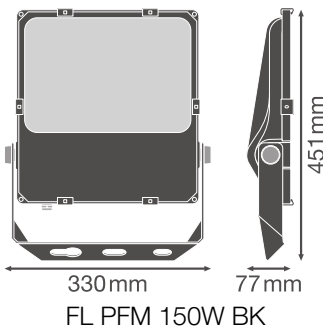

FL PFM 150W BK

MATERIALEN & KLEUREN

Kleur van het product	Zwart
Kleur behuizing	Zwart
Body materiaal	Aluminium
Materiaal afdekking	Glas
Materiaal van lichtuitstralend oppervlak	Glas
Glow Wire Test volgens IEC 60695-2-12	650 °C

Kwikgehalte	0.0 mg
-------------	--------

TOEPASSING & MONTAGE

Omgevingstemperatuur bereik	-30...+50 °C
Opslagtemperatuur	-40...+70 °C
Type aansluiting	Kabel, 5-polig
Type bescherming	IP66
Beschermklasse IK (Schok bestendi [PIM]	IK08
Dimbaar	Ja
Type of dimming [GMS]	DALI
Montagetype	Surface
Montagelocatie	Muur / Mast / Verdieping / Plafond
Toepassingsomgeving	Buiten
Instelbaar	Ja
Vervangbare LED module	Niet vervangbaar
Met lichtbron	Ja

Levensduur

Levensduur L70/B50 @ 25 °C	100000 h ¹⁾
Levensduur L80/B10 @ 25 °C	70000 h ¹⁾
Levensduur L90/B10 @ 25 °C	30000 h
Aantal schakelcycli	100000

¹⁾ t[h]: L70 / B50 @ 25 °C (Ta), t[h]: L80 / B10 @ 25 °C (Ta), t[h]: L90 / B10 @ 25 °C (Ta)

VOORSCHAKELAPPARATUUR







E-VSA - Uitgangsrimpelstroom	< 10 %
------------------------------	--------





CERTIFICATEN & NORMEN



Normen	CE / CB / ENEC / TÜV SÜD / UKCA / EAC
Gelimiteerde oppervlaktetemperatuur	Ja
Balschot veilig	Nee

DOWNLOADS

Documenten en certificaten	Naam document
 User Instruction	FLOODLIGHT PERFORMANCE DALI

Documenten en certificaten	Naam document
 Addon Technical Information	LSI Floodlight PFM DALI
 Legal information	Legal Insert FL PFM DA
 Declarations of conformity	CE Declaration of Conformity FLOODLIGHT PFM DA BK
 Declarations Of Conformity UKCA	UKCA Declaration of Conformity FLOODLIGHT PFM DA BK
 Declarations Of Conformity UKCA	FL PFM DA BK
 Certificates	FL PFM DA

Fotometrische- en lichtontwerpbestanden	Naam document
 IES file (IES)	FL PFM DA 150W 4000K ASYM 45X140 BK
 LDT file (Eulumdat)	FL PFM DA 150W 4000K ASYM 45X140 BK
 ULD file (DIALux)	FL PFM DA 150W 4000K ASYM
 ROLF file (RELUX)	FL PFM DA 150W 4000K ASYM
 LDC typ polar	FL PFM DA 150W 4000K ASYM 45X140 BK

CAD/BIM-bestanden	Naam document
 BIM_Revit_3D	FL PFM
 CAD_STEP_3D	FL PFM 150W

Aanbestedingsteksten	Naam document
 Tender documenten	FLOODLIGHT PERFORMANCE DALI ASYM 45x140 150W 4000K BK-NL

LOGISTIEKE GEGEVENS

Productcode	Verpakkingseenheid (stuks per verpakking)	Afmetingen (lengte x breedte x hoogte)	Brutogewicht	Volume
-------------	---	--	--------------	--------

Productcode	Verpakkingseenheid (stuks per verpakking)	Afmetingen (lengte x breedte x hoogte)	Brutogewicht	Volume
4058075760677	Verzenddoos 1	516 mm x 130 mm x 368 mm	4970.00 g	24.69 dm ³

De genoemde productcodes beschrijven de kleinste hoeveelheid die besteld kan worden. Eén verzendenheid kan bestaan uit één of meer afzonderlijke producten. Bij het plaatsen van een order enkele of veelvoud van de verpakkingseenheid invoeren.

AANVULLENDE CATALOGUSINFORMATIE

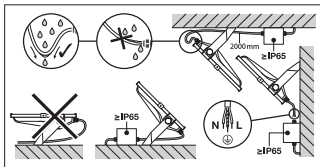
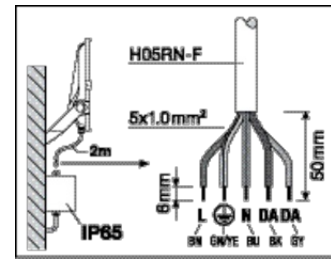
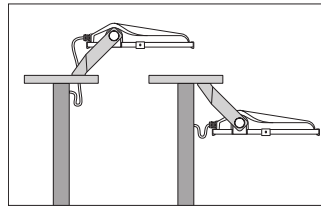
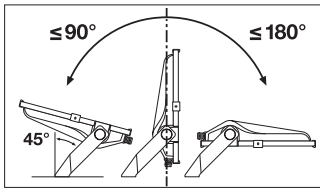

Referenties / Links

– Voor garantie zie www.benelux.ledvance.com/garantie

DISCLAIMER

Onder voorbehoud van verandering zonder kennisgeving. Fouten en drukfouten voorbehouden. Zorg ervoor dat u de meest recente versie gebruikt.