

# PRODUKTDATENBLATT

## FL PFM ASYM 45x140 150 W 3000 K BK

FLOODLIGHT PERFORMANCE ASYM 45x140 | Scheinwerfer mit sehr breitstrahlender, asymmetrischer Lichtverteilung für die Flächenbeleuchtung



### Anwendungsgebiete

- Direkter Ersatz für Leuchten, die HID-Lampen verwenden
- Außenanwendung (IP66)
- Parkplätze
- Öffentlicher Raum
- Industrie
- Sportstätten
- Parkplätze, Industriestraßen
- D-Zeichen gemäß EN 60598-2-24 für feuergefährdete Betriebsstätten, z. B. durch Ansammlung von Staub

### Produktvorteile

- Energieersparnis von bis zu 90 % verglichen mit Halogenlampen-Flutern
- Bis zu 45 % Energieersparnis verglichen mit Leuchten, die herkömmliche Entladungslampen nutzen
- Lichtstark, robust und langlebig
- Gleichmäßige Leuchtdichteverteilung und reduzierte Blendung
- Kein Lichtaustritt im oberen Halbraum (ULOR 0%) bei 0° Aufneigung
- Schlüsselloch für besonders einfache Montage
- 5 Jahre Garantie

### Produkteigenschaften

- Hohe Lichtausbeute: bis zu 140 lm/W
- Asymmetrische Lichtverteilung für die Flächenbeleuchtung
- Angeschragter (45°) Montagebügel mit Rotationsbereich von bis zu 180°
- Schutzart: IP66
- Stoßfestigkeit: IK08



- Umgebungstemperaturbereich bei Betrieb: -30...+50 °C
- Hoher Überspannungsschutz von bis zu 10 kV (L/N-PE), 6 kV (L-N)
- Integrierte Klimamembrane zur Verhinderung von Kondensatbildung im Inneren der Leuchte
- Anschluss über Kabel (2 m), Verdrahtung erforderlich

## TECHNISCHE DATEN

### Elektrische Daten

|   |                          |
|---|--------------------------|
| Nennleistung  | 150,00 W                 |
| Nennspannung  | 220...240 V              |
| Netzfrequenz  | 50...60 Hz               |
| Nennstrom   | 735 mA                   |
| Einschaltstrom                                      | 110 A                    |
| Einschaltstromdauer $T_{h50}$                       | 200 $\mu$ s              |
| Max. Anzahl der Leuchten Leitungsschutzschalter B16 | 3                        |
| Max. Anz. Leucht. an Sicherungsaut. C10 A           | 2                        |
| Max. Anzahl der Leuchten Leitungsschutzschalter C16 | 4                        |
| Netzleistungsfaktor $\lambda$                       | > 0,90                   |
| Oberschwingungsgehalt                               | < 20 %                   |
| Schutzklasse  | I                        |
| Betriebsart   | Integrierter LED-Treiber |

### Photometrische Daten

|   |                           |
|---|---------------------------|
| Lichtstrom                                  | 18300 lm                  |
| Lichtausbeute                               | 120 lm/W                  |
| Farbtemperatur                              | 3000 K                    |
| Lichtfarbe (Bezeichnung)                    | Warm weiß                 |
| Farbwiedergabeindex Ra                      | > 80                      |
| Standardabweichung des Farbabgleichs        | $\leq 5$ sdc <sub>m</sub> |
| Lichtstärke                                 | -                         |
| Flimmerarm                                  | Ja                        |
| Flimmer-Messgröße (Pst LM)                  | -                         |
| Messgröße für Stroboskop-Effekte (SVM)      | -                         |
| Photobiologische Risikogruppe gemäß EN62778 | RG1                       |
| Ausstrahlungswinkel                         | 45 ° x 140 °              |

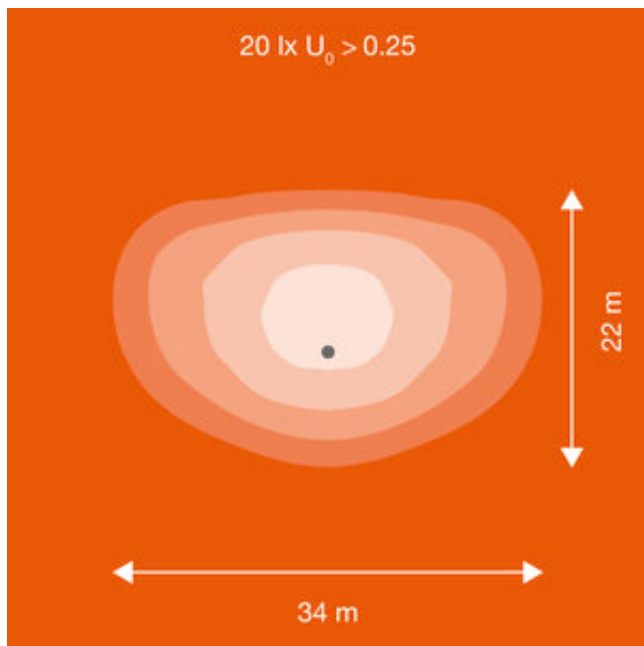

Floodlight Performance 150W ASYM 45x140 simplified isolux diagram

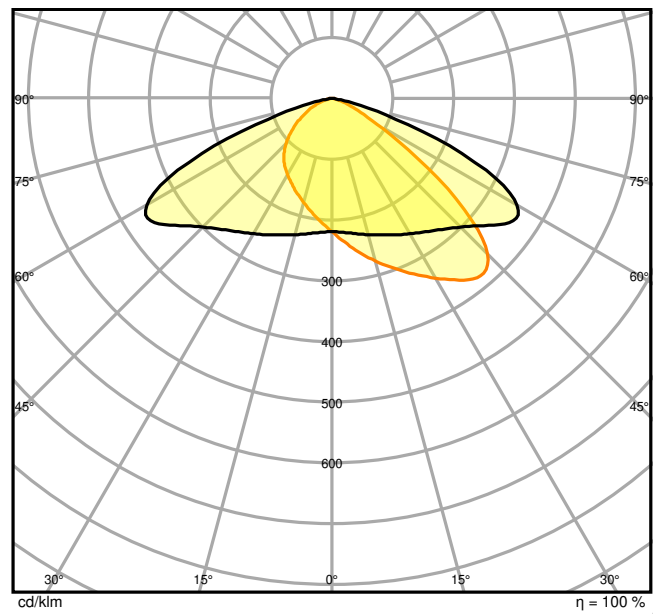

FL PFM 150W 3000K ASYM 45x140 BK

Maße & Gewicht

|                |           |
|----------------|-----------|
| Länge          | 451,00 mm |
| Breite         | 330,00 mm |
| Höhe           | 77,00 mm  |
| Produktgewicht | 4500,00 g |
| Kabellänge     | 2000 mm   |

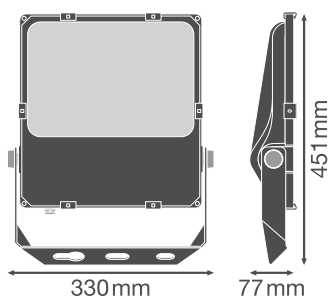

FL PFM 150W BK

Materialien & Farben

|  |           |
|--|-----------|
| Produktfarbe                           | Schwarz   |
| Gehäusefarbe                           | Schwarz   |
| Gehäusematerial                        | Aluminium |
| Material Abdeckung                     | Glas      |
| Material der lichtemittierenden Fläche | Glas      |
| Glühdrahtprüfung nach IEC 60695-2-12   | 650 °C    |
| Quecksilbergehalt der Lampe            | 0.0 mg    |

### Anwendung & Installation

|                                       |                             |
|---------------------------------------|-----------------------------|
| Umgebungstemperaturbereich            | -30...+50 °C                |
| Lagertemperaturbereich                | -40...+70 °C                |
| Anschlussart                          | Kabel, 3-polig              |
| Schutzart                             | IP66                        |
| Schutzklasse IK (Stoßfestigkeitsgrad) | IK08                        |
| Dimmbar                               | Nein                        |
| Montageart                            | Anbau                       |
| Montageort                            | Wand / Mast / Boden / Decke |
| Anwendungsumgebung                    | Außenanwendungen            |
| Justierbar                            | Ja                          |
| LED-Modul austauschbar                | Nicht austauschbar          |
| Mit Leuchtmittel                      | Ja                          |

### Lebensdauer

|                               |                        |
|-------------------------------|------------------------|
| Lebensdauer L70/B50 bei 25 °C | 100000 h <sup>1)</sup> |
| Lebensdauer L80/B10 bei 25 °C | 70000 h <sup>1)</sup>  |
| Lebensdauer L90/B10 bei 25 °C | 30000 h                |
| Anzahl der Schaltzyklen       | 100000                 |

<sup>1)</sup> t[h]: L70 / B50 @ 25 °C (Ta), t[h]: L80 / B10 @ 25 °C (Ta), t[h]: L90 / B10 @ 25 °C (Ta)

### Vorschaltgerät







|                            |         |
|----------------------------|---------|
| Ausgangsstrom              | 2900 mA |
| EVG - Ausgangs-Rippelstrom | < 10 %  |







### Zertifikate & Standards



|  |                                |
|--|--------------------------------|
| Normen   | CE / CB / ENEC / TÜV SÜD / EAC |
| Leuchte mit begrenzter Oberflächentemperatur "D-Zeichen" | Ja                             |

|                |      |
|----------------|------|
| Ballwurfsicher | Nein |
|----------------|------|

DOWNLOADS

| Dokumente und Zertifikate  |                                 | Name des Dokuments                        |
|--|---------------------------------|---|
|  | User Instruction                | FLOODLIGHT PERFORMANCE                    |
|  | Addon Technical Information     | LSI FL PFM SYM AND ASYM                   |
|  | Rechtliche Hinweise             | Legal Insert FL PFM                       |
|  | Konformitätserklärung           | EU Declaration of Conformity FL PFM       |
|  | Declarations Of Conformity UKCA | FL PFM BK                                 |
|  | Certificates                    | CEE Eligibility Attestation RES-EC-104 FR |

| Fotometrische und lichttechnische Planungsdateien                                  |                     | Name des Dokuments  |
|--|---------------------|---|
|  | IES file (IES)      | FL PFM 150W 3000K ASYM 45x140 BK                                  |
|  | LDT file (Eulumdat) | FL PFM 150W 3000K ASYM 45x140 BK                                  |
|  | ULD file (DIALux)   | FL PFM 150W-3000K ASYM 45X140 BK                                  |
|  | ROLF file (RELUX)   | FL PFM 150W-3000K ASYM  |
|  | LDC typ polar       | Floodlight Performance 150W ASYM 45x140 simplified isolux diagram |
|  | LDC typ polar       | FL PFM 150W 3000K ASYM 45x140 BK                                  |

| CAD/BIM Dateien  |              | Name des Dokuments |
|--|--------------|--------------------|
|  | BIM_Revit_3D | FL PFM             |
|  | CAD_STEP_3D  | FL PFM 150W        |

| Ausschreibungstexte   | Name des Dokuments                                    |
|---|---|
|  Ausschreibungstexte | FLOODLIGHT PERFORMANCE ASYM 45x140 150 W 3000 K BK-DE |

**VERPACKUNGSINFORMATIONEN**

| EAN           | Verpackungseinheit (Stück pro Einheit) | Abmessungen (Länge x Breite x Höhe) | Bruttogewicht | Volumen               |
|---------------|--|-------------------------------------|---------------|-----------------------|
| 4058075353695 | Versandschachtel<br>1                  | 516 mm x 130 mm x 368 mm            | 4970.00 g     | 24.69 dm <sup>3</sup> |

Die genannten Produktnummern beschreiben die kleinste bestellbare Mengeneinheit. Eine Versandeinheit kann mehrere Einzelprodukte beinhalten. Als Bestellmenge verwenden Sie bitte das Ein- oder Mehrfache einer Versandeinheit.

**WEITERE KATALOGINFORMATIONEN**

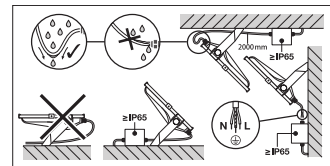
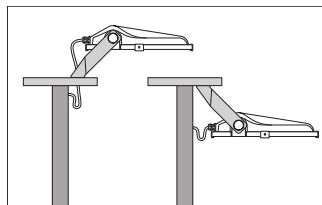
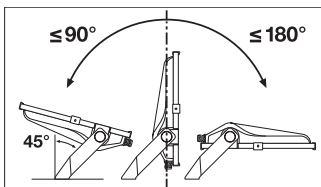

**Referenzen / Verweise**

– Zur Garantie siehe [www.ledvance.de/garantie](http://www.ledvance.de/garantie)

**Haftungsausschluss**

Änderungen und Irrtümer vorbehalten. Vergewissern Sie sich, dass Sie immer den neuesten Stand verwenden.