



# PRODUKTDATENBLATT

## FL PFM 10 W 4000 K SYM 100 S WT

FLOODLIGHT SENSOR 10 W | Fluter mit flexiblem Bewegungs- und Tageslichtsensor, bis zu 1200 lm Lichtstrom



### Anwendungsgebiete

- Ersatz für Fluter mit Halogenlampen
- Außenanwendung (IP65)
- Öffentlicher Raum
- Anstrahlung von Fassaden
- Baustellen
- Gärten, Balkone und andere Außenbereiche

### Produktvorteile

- Lichtstark, robust und langlebig
- Bedarfsoptimierte Beleuchtung dank flexiblem, programmierbarem Sensor
- Einfache Einstellung der Sensorreichweite, Tageslichtserkennung und Leuchtdauer
- Dauerbetrieb möglich, Aktivierung mittels speziellem Einschaltschema
- Sichere und sehr gleichmäßige Ausleuchtung, dank opalem, gehärtetem Glasdiffusor
- Kein Lichtaustritt im oberen Halbraum (ULOR 0%) bei 0° Aufneigung
- Energieersparnis von bis zu 90 % verglichen mit Halogenlampen-Flutern
- 5 Jahre Garantie

### Produkteigenschaften

- Flexibler Bewegungs- und Tageslichtsensor
- Sensor 350° schwenkbar und 180° neigbar
- Reflektorbasierte, symmetrische Lichtverteilung mit 100° x 100° Abstrahlwinkel
- Integriertes Vorschaltgerät mit großem Eingangsspannungsbereich, geeignet für 100 - 277 V AC
- Überspannungsschutz: bis zu 4 kV (L/N-PE), 2 kV (L-N)



- Montagebügel mit 30° Winkel und großem Rotationsbereich
- Vorinstalliertes, flexibles Kabel (H05RN-F) mit 1 m Länge, 3 x 1.0 mm<sup>2</sup> gekrimpt

## TECHNISCHE DATEN

### Elektrische Daten

Nennleistung	10,00 W
Nennspannung	100...277 V
Netzfrequenz	50...60 Hz
Nennstrom	48 mA
Einschaltstrom	7,2 A
Einschaltstromdauer $T_{h50}$	21 $\mu$ s
Max. Anzahl der Leuchten Leitungsschutzschalter B16	185
Max. Anz. Leucht. an Sicherungsaut. C10 A	135
Max. Anzahl der Leuchten Leitungsschutzschalter C16	216
Netzleistungsfaktor $\lambda$	> 0,90
Oberschwingungsgehalt	< 20 %
Schutzklasse	I
Betriebsart	Integrierter LED-Treiber

### Photometrische Daten

Lichtstrom	1200 lm
Lichtausbeute	120 lm/W
Farbtemperatur	4000 K
Lichtfarbe (Bezeichnung)	Kalt weiß
Farbwiedergabeindex Ra	$\geq$ 80
Standardabweichung des Farbabgleichs	$\leq$ 5 sdc <sub>m</sub>
Lichtstärke	-
Flimmer-Messgröße (Pst LM)	-
Messgröße für Stroboskop-Effekte (SVM)	-
Photobiologische Risikogruppe gemäß EN62778	RG1
Photobiologische Risikogruppe gemäß EN62471	RG1
Ausstrahlungswinkel	100 ° x 100 °

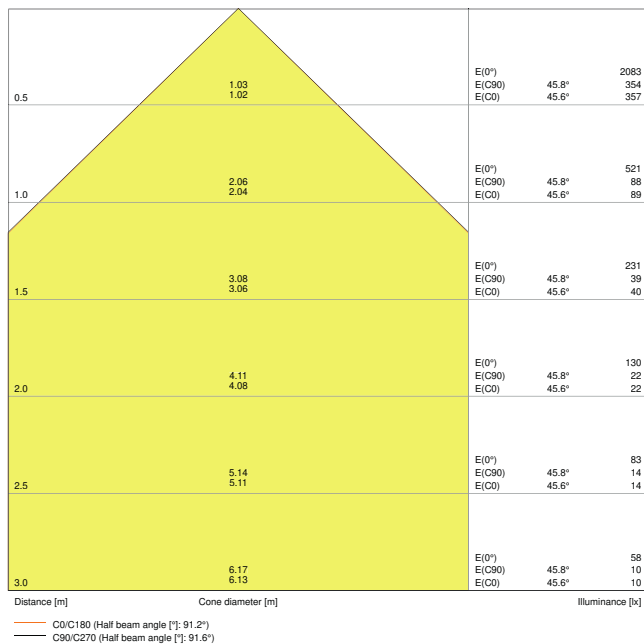

FL PFM 10W4000K SYM 100 S WT

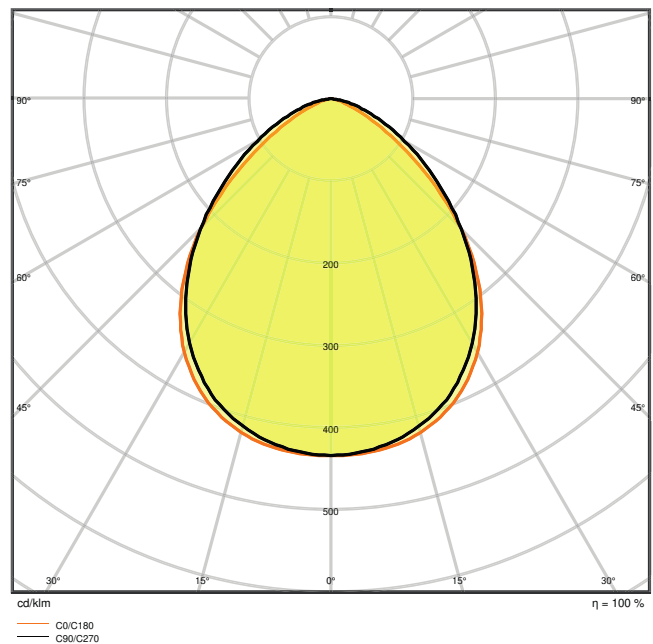

FL PFM 10W4000K SYM 100 S WT

Maße & Gewicht

Länge	159,00 mm
Breite	131,00 mm
Höhe	53,00 mm
Produktgewicht	440,00 g
Kabellänge	1000 mm

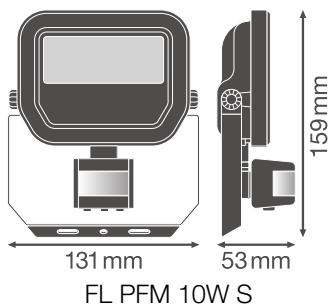

Materialien & Farben

Produktfarbe	Weiß
--------------	------

Gehäusefarbe	Weiß
Gehäusematerial	Aluminium
Material der lichtemittierenden Fläche	Glas
Glühdrahtprüfung nach IEC 60695-2-12	650 °C
Quecksilbergehalt der Lampe	0.0 mg

### Anwendung & Installation

Umgebungstemperaturbereich	-30...+50 °C
Lagertemperaturbereich	-40...+70 °C
Anschlussart	Kabel, 3-polig
Schutzart	IP65
Schutzklasse IK (Stoßfestigkeitsgrad)	IK07
Dimmbar	Nein
Montageart	Anbau
Montageort	Wand / Decke
Anwendungsumgebung	Außenanwendungen
Justierbar	Ja
LED-Modul austauschbar	Nicht austauschbar
Mit Leuchtmittel	Ja

### Lebensdauer

Lebensdauer L70/B50 bei 25 °C	70000 h <sup>1)</sup>
Lebensdauer L80/B10 bei 25 °C	55000 h <sup>1)</sup>
Lebensdauer L90/B10 bei 25 °C	35000 h
Anzahl der Schaltzyklen	100000

<sup>1)</sup> t[h]: L70 / B50 @ 25 °C (Ta), t[h]: L80 / B10 @ 25 °C (Ta), t[h]: L90 / B10 @ 25 °C (Ta)

### Vorschaltgerät

Ausgangsstrom	220 mA
EVG - Ausgangs-Ripplestrom	< 50 %

### Sensor





Art des Sensors	Bewegung / Licht
Sensortechnik	Passiv-Infrarot/Fotozellen
Erfassungswinkel des Sensors	40 °...160 °
Sensor-gesteuerte Schaltzeit	10 s...12 min







Erfassungsbereich des Bewegungssensors	2...12 m
Erfassungsschwelle des Tageslichtsensors	10...2000 lx
Schutzart des Sensors	IP65



Zertifikate & Standards

Normen	CE / CB / ENEC / EAC / RoHS / EPD
Leuchte mit begrenzter Oberflächentemperatur "D-Zeichen"	Nein
Ballwurfsicher	Nein
EPD	LEDV-00009-V01.01-EN

DOWNLOADS

Dokumente und Zertifikate		Name des Dokuments
	User Instruction	FLOODLIGHT SENSOR
	Addon Technical Information	LSI FL PFM SYM
	Rechtliche Hinweise	FL PFM SYM
	Konformitätserklärung	FL PFM SENSOR
	Certificates	CEE Eligibility Attestation BAR-EQ-110 FR

Fotometrische und lichttechnische Planungsdateien		Name des Dokuments
	IES file (IES)	FL PFM 10W4000K SYM 100 S WT
	LDT file (Eulumdat)	FL PFM 10W4000K SYM 100 S WT
	ULD file (DIALux)	FL PFM 10W-4000K SYM 100 S WT
	ROLF file (RELUX)	FL PFM 10W-4000K
	UGR file (UGR table)	FL PFM 10W4000K SYM 100 S WT
	LDC typ cone	FL PFM 10W4000K SYM 100 S WT
	LDC typ polar	FL PFM 10W4000K SYM 100 S WT

CAD/BIM Dateien	Name des Dokuments
 BIM_Revit_3D	Floodlight Sensor G3
 CAD_STEP_3D	FL G3 SEN 10W







Ausschreibungstexte	Name des Dokuments
 Ausschreibungstexte	FLOODLIGHT SENSOR 10 W 4000 K SYM 100 S WT-DE

**VERPACKUNGSINFORMATIONEN**

EAN	Verpackungseinheit (Stück pro Einheit)	Abmessungen (Länge x Breite x Höhe)	Bruttogewicht	Volumen
4058075460898	Faltschachtel 1	65 mm x 137 mm x 167 mm	498.00 g	1.49 dm <sup>3</sup>
4058075460904	Versandschachtel 12	403 mm x 283 mm x 184 mm	6509.00 g	20.99 dm <sup>3</sup>

Die genannten Produktnummern beschreiben die kleinste bestellbare Mengeneinheit. Eine Versandeinheit kann mehrere Einzelprodukte beinhalten. Als Bestellmenge verwenden Sie bitte das Ein- oder Mehrfache einer Versandeinheit.

**WEITERE KATALOGINFORMATIONEN**

	SENS 	LUX 	TIME 
	~2 m	< 10 lx	~10 sec ± 3 sec
	~6 m	< 100 lx	~5 min ± 2 min
	~12 m	< 2000 lx	~12 min ± 3 min

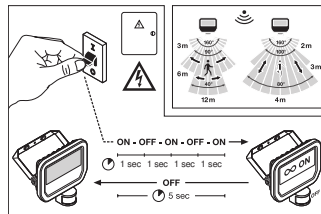

	A	B	C	IP	IK
10W	58	38	5,5	2x M5	0,015m <sup>2</sup>
20W	79	58	6,5	2x M8	0,015m <sup>2</sup>
50W	108	78	8,5	2x M8	0,032m <sup>2</sup>

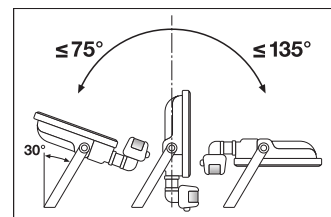
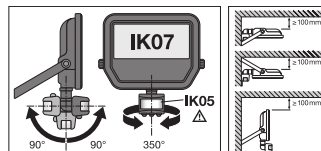
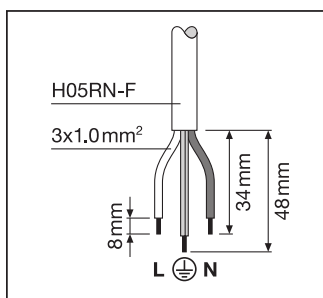

**Referenzen / Verweise**

– Zur Garantie siehe [www.ledvance.de/garantie](http://www.ledvance.de/garantie)

## Haftungsausschluss

Änderungen und Irrtümer vorbehalten. Vergewissern Sie sich, dass Sie immer den neuesten Stand verwenden.