



PRODUCTINFORMATIEBLAD

FL PFM 125 W 3000 K SYM 100 BK

FLOODLIGHT 125 W | Veelzijdige Floodlight met een lichtopbrengst tot 15000 lm



Toepassingsgebieden

- Vervanging voor schijnwerpers met halogeenlampen
- Buitengebruik (IP65)
- Industrie
- Publieke zones
- Bouwplaatsen
- Gevels van gebouwen

Productvoordelen

- Helder, robuust en duurzaam
- Veilige en zeer gelijkmatige verlichting, door matte en geharde glazen diffusor
- Geen lichtuitstraling in de bovenste helft van het armatuur (ULOR 0%) bij een kanteling van 0°
- Energiebesparingen van maximaal 90% vergeleken met halogeenlampschijnwerpers
- 5 jaar garantie

Productkenmerken

- Reflectorgebaseerde, symmetrische lichtverdeling met een uitstralingshoek van 100° x 100°
- Geïntegreerde brede spanningsdriver, geschikt voor 100 - 277 V_{AC}
- Overspanningsbeveiliging: tot 6 kV (L/N-PE), 4 kV (L-N)
- Montagebeugel met 30° hoek en breed rotatiebereik
- Ademend membraan om de luchtuitwisseling te optimaliseren, zonder afbreuk te doen aan de IP-bescherming
- Voorgeïnstalleerde, flexibele kabel van 1 m (H05RN-F), gewikkeld 3 x 1,0 mm² enkele draden



TECHNISCHE GEGEVENS

ELEKTRISCHE GEGEVENS

Nominale vermogen	125,00 W
Nominale spanning	100...277 V
Netfrequentie	50...60 Hz
Nominale stroom	630 mA
Inschakelstroom	60 A
Inschakelstroomtijd T_{h50}	1000 μ s
Max. armaturen op stroomonderbreke B16 A	4
Max. aantal armaturen per leidingbeveiligingsschakelaar C10	7
Max. aantal armaturen per leidingbeveiligingsschakelaar C16	11
Arbeidsfactor λ	> 0,90
Totale harmonische vervorming	< 20 %
Veiligheidsklasse	I
Bedrijfsmodus	Integrated LED driver

Fotometrische gegevens

Lichtstroom	13750 lm
Lichtstroom efficiëntie	110 lm/W
Kleurtemperatuur	3000 K
Lichtkleur	Warm White
Kleurweergave-index Ra	≥ 80
Standaardafwijking van kleurproeven	≤ 5 sdc _m
Lichtsterkte	-
Flikkervrij	Ja
Flikkerwaarde Pst LM	-
Stroboscoopeffect waarde SVM	-
Fotobiologische veiligheidsgroep EN62778	RG1
Fotobiologische veiligheidsgroep EN62471	RG1
Stralingshoek	100 ° x 100 °

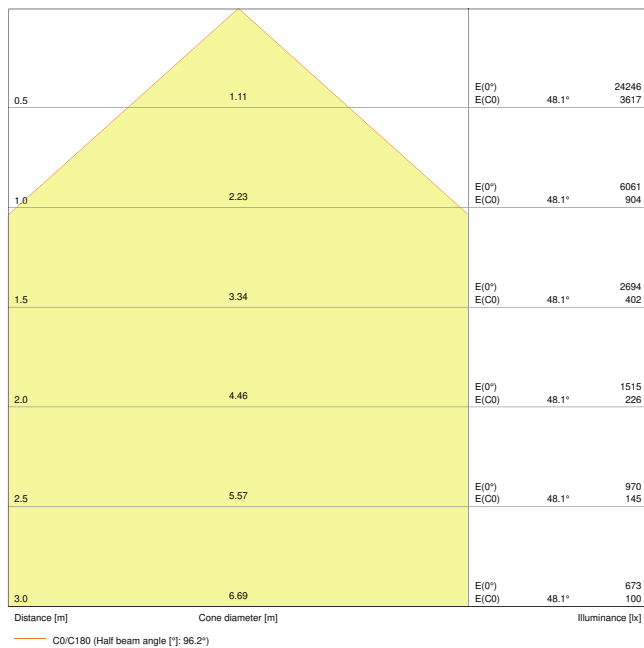

FL PFM 125W3000K SYM 100 BK

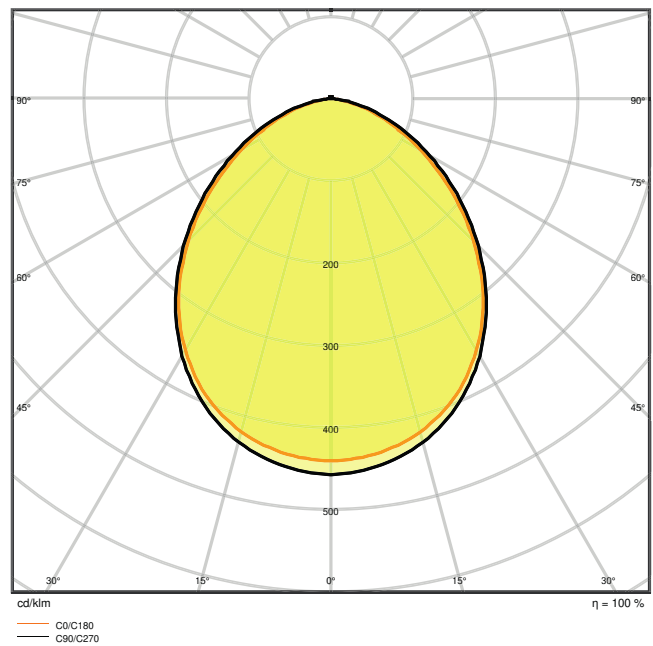

FL PFM 125W3000K SYM 100 BK

AFMETINGEN & GEWICHT

Lengte	381,00 mm
Breedte	290,00 mm
Hoogte	59,00 mm
Product gewicht	3800,00 g
Kabellengte	1000 mm

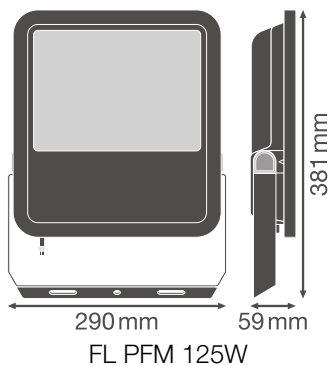

MATERIALEN & KLEUREN

Kleur van het product	Zwart
Kleur behuizing	Zwart
Body materiaal	Aluminium
Materiaal van lichtuitstralend oppervlak	Glas
Glow Wire Test volgens IEC 60695-2-12	650 °C
Kwikgehalte	0.0 mg

TOEPASSING & MONTAGE

Omgevingstemperatuur bereik	-30...+50 °C
Opslagtemperatuur	-40...+70 °C
Type aansluiting	Kabel, 3-polig
Type bescherming	IP65
Beschermklasse IK (Schok bestendi [PIM])	IK08
Dimbaar	Nee
Montagetype	Surface
Montagelocatie	Muur / Mast / Verdieping / Plafond
Toepassingsomgeving	Buiten
Instelbaar	Ja
Vervangbare LED module	Niet vervangbaar
Met lichtbron	Ja

Levensduur

Levensduur L70/B50 @ 25 °C	70000 h ¹⁾
Levensduur L80/B10 @ 25 °C	55000 h ¹⁾
Levensduur L90/B10 @ 25 °C	35000 h
Aantal schakelcycli	100000

¹⁾ t[h]: L70 / B50 @ 25 °C (Ta), t[h]: L80 / B10 @ 25 °C (Ta), t[h]: L90 / B10 @ 25 °C (Ta)

VOORSCHAKELAPPARATUUR

Uitgangsstroom:	740 mA
E-VSA - Uitgangsrimpelstroom	< 35 %

CERTIFICATEN & NORMEN

Normen	CE / CB / ENEC / EAC / RoHS / EPD
Gelimiteerde oppervlaktetemperatuur	Nee
Balschot veilig	Nee















EPD

LEDV-00017-V01.01-EN

Veiligheidsadvies

– Max. windbelastingsoppervlak 0,083 m²

DOWNLOADS

Documenten en certificaten		Naam document
	User Instruction	UI FL PFM 65W - 200 W
	Addon Technical Information	LSI FL PFM SYM
	Addon Technical Information	LSI FL PFM SYM
	Legal information	Legal Insert FL PFM
	Declarations of conformity	FLOODLIGHT PFM
	Declarations Of Conformity UKCA	FL PFM SYM
Fotometrische- en lichtontwerpbestanden		Naam document
	IES file (IES)	FL PFM 125W3000K SYM 100 BK
	LDT file (Eulumdat)	FL PFM 125W3000K SYM 100 BK
	ULD file (DIALux)	FL PFM 125W-3000K SYM 100 BK
	ROLF file (RELUX)	FL PFM 125W-3000K SYM
	UGR file (UGR table)	FL PFM 125W3000K SYM 100 BK
	LDC typ cone	FL PFM 125W3000K SYM 100 BK
	LDC typ polar	FL PFM 125W3000K SYM 100 BK
CAD/BIM-bestanden		Naam document
	BIM_Revit_3D	Floodlight G3

CAD/BIM-bestanden		Naam document
	CAD_STEP_3D	FL G3 125W

Aanbestedingsteksten		Naam document
	Tender documenten	FLOODLIGHT 125 W 3000 K SYM 100 BK-NL

LOGISTIEKE GEGEVENS

Productcode	Verpakkingseenheid (stuks per verpakking)	Afmetingen (lengte x breedte x hoogte)	Brutogewicht	Volume
4058075423695	Verzenddoos 1	343 mm x 92 mm x 443 mm	4305.00 g	13.98 dm ³

De genoemde productcodes beschrijven de kleinste hoeveelheid die besteld kan worden. Eén verzendenheid kan bestaan uit één of meer afzonderlijke producten. Bij het plaatsen van een order enkele of veelvouden van de verpakkingseenheid invoeren.

AANVULLENDE CATALOGUSINFORMATIE

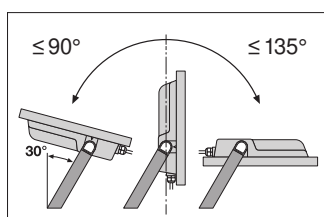

	A	B	C	⚙️	📏
65 W	150	108	8.5	2x M8	0,046 m ³
80 W	150	108	10.5	2x M10	0,061 m ³
125 W	170	118	10.5	2x M10	0,083 m ³
165 W	170	118	12.5	2x M12	0,102 m ³
200 W	170	118	12.5	2x M12	0,124 m ³

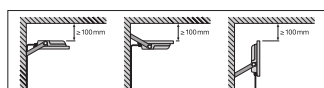
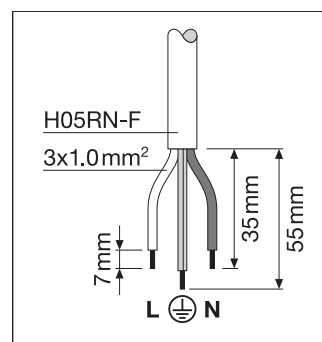

Referenties / Links

– Voor garantie zie www.benelux.ledvance.com/garantie

DISCLAIMER

Onder voorbehoud van verandering zonder kennisgeving. Fouten en drukfouten voorbehouden. Zorg ervoor dat u de meest recente versie gebruikt.