

PRODUCTINFORMATIEBLAD

DL SURFACE IP65 DN 250 P 45W 840 60D WT

DOWNLIGHT SURFACE IP65 | Opbouwdownlights met IP65-classificatie



PERFOR-
MANCE
CLASS

Toepassingsgebieden

- Directe vervanging voor armaturen met fluorescentielampen
- Geschikt voor installaties voor binnen- en buitengebruik
- Gangen, trappen, ontvangsthallen
- Doorgangen, onderdoorgangen
- Publieke zones

Productvoordelen

- Geschikt voor gebruik in stoffige en vochtige ruimtes dankzij de hoge IP-classificatie
- Geschikt voor gebruik in openbare ruimtes dankzij de hoge IK-waarde
- 5 jaar garantie
- Energiebesparing van maximaal 50% (vergeleken met armaturen die fluorescentielampen gebruiken)

Productkenmerken

- Slagvastheid: IK06
- Steekklemmen voor gereedschapvrije aansluiting
- Doorvoerbedrading mogelijk
- IP-klasse: IP65
- Lichtstroom: tot 4.950 lm
- Hoog lichtrendement: tot 110 lm/W
- Levensduur (L70/B50): 100.000 uur (bij 25 °C)



– Omgevingstemperatuur tijdens bedrijf: -30...+40 °C

TECHNISCHE GEGEVENS

ELEKTRISCHE GEGEVENS

Nominale vermogen	45,00 W
Nominale spanning	220...240 V
Netfrequentie	50...60 Hz
Nominale stroom	220,000 mA
Inschakelstroom	31 A
Inschakelstroomtijd T_{h50}	420 μ s
Max. armaturen op stroomonderbreke B16 A	9
Max. aantal armaturen per leidingbeveiligingsschakelaar C10	6
Max. aantal armaturen per leidingbeveiligingsschakelaar C16	9
Arbeidsfactor λ	> 0,90
Totale harmonische vervorming	< 20 %
Veiligheidsklasse	I
Bedrijfsmodus	Geïntegreerde driver

Fotometrische gegevens

Lichtstroom	4950 lm
Lichtstroom efficiëntie	110 lm/W
Kleurtemperatuur	4000 K
Lichtkleur	Koel wit
Kleurweergave-index Ra	> 80
Standaardafwijking van kleurproeven	≤ 6 sdc _m
Flikkervrij	Ja
Fotobiologische veiligheidsgroep EN62778	RG0
Fotobiologische veiligheidsgroep EN62471	RG1
Stralingshoek	60 °
UGR longitudinal	< 19

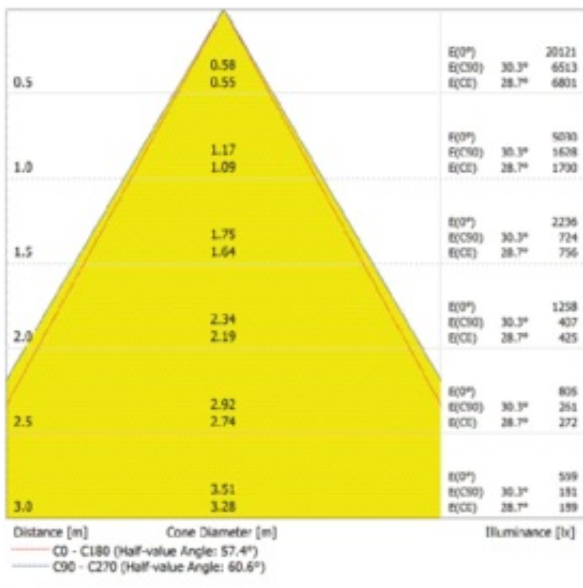

DL SURFACE DN250P 45W 60D IP65

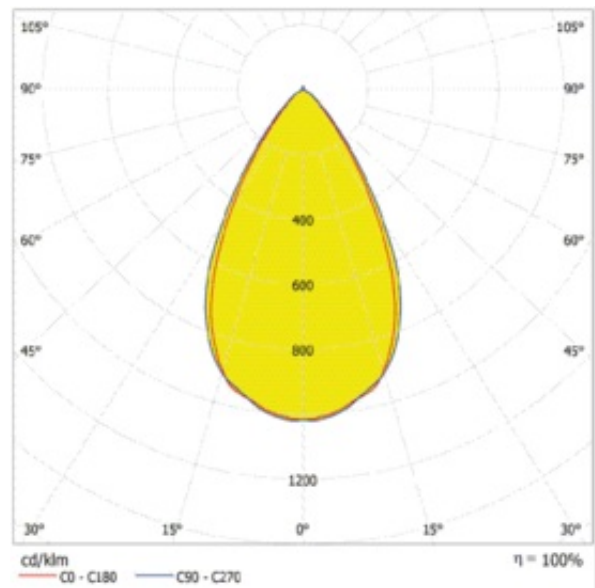

DL SURFACE 60D IP65

AFMETINGEN & GEWICHT

Diameter	250,00 mm
Hoogte	125,00 mm
Product gewicht	2800,00 g

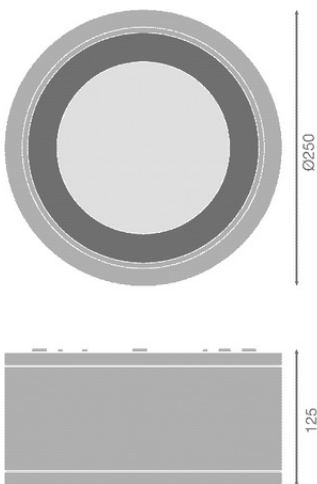

DL SURFACE DN250P 45W IP65
WT

MATERIALEN & KLEUREN

Kleur van het product	Wit
Kleur behuizing	Wit
Body materiaal	Aluminum Polycarbonate (PC)
Materiaal afdekking	Polycarbonate (PC)
Materiaal van lichtuitstralend oppervlak	Glas
Glow Wire Test volgens IEC 60695-2-12	650 °C
Kwikgehalte	0.0 mg

TOEPASSING & MONTAGE

Omgevingstemperatuur bereik	-20...+40 °C
Opslagtemperatuur	-30...+80 °C
Type aansluiting	Terminal, 3-polig (L, N, PE)
Type bescherming	IP65/IP65
Beschermklasse IK (Schok bestendi [PIM])	IK06
Dimbaar	Nee
Montagetype	Surface
Montagelocatie	Plafond
Toepassingsomgeving	Buiten
Instelbaar	Nee
Vervangbare LED module	Niet vervangbaar
Met lichtbron	Ja

Levensduur

Levensduur L70/B50 @ 25 °C	100000 h ¹⁾
Levensduur L80/B10 @ 25 °C	70000 h ¹⁾
Levensduur L90/B10 @ 25 °C	60000 h
Aantal schakelcycli	50000

¹⁾ t[h]: L70 / B50 @ 25 °C (Ta), t[h]: L80 / B10 @ 25 °C (Ta), t[h]: L90 / B10 @ 25 °C (Ta)

VOORSCHAKELAPPARATUUR







Uitgangsstroom:	1100 mA
E-VSA - Uitgangsimpelstroom	< 15 %





CERTIFICATEN & NORMEN

Normen	CE / CB / EAC / ENEC
--------	----------------------

Gelimiteerde oppervlaktetemperatuur	Nee
Balschot veilig	Nee

DOWNLOADS

Documenten en certificaten	Naam document
 User Instruction	DL SURFACE IP65
 Addon Technical Information	LSI DL SURFACE IP65
 Legal information	Legal Insert DL SURFACE
 Declarations of conformity	CE Declaration of Conformity DL SURFACE IP65
 Declarations Of Conformity UKCA	UKCA Declaration of Conformity DL SURFACE IP65
 Certificates	DL SF IP65

Fotometrische- en lichtontwerpbestanden	Naam document
 IES file (IES)	DL SURFACE DN250P 45W 840 60D IP65 WT
 LDT file (Eulumdat)	DL SURFACE DN250P 45W 840 60D IP65 WT
 UGR file (UGR table)	DL SURFACE DN250P 45W 60D IP65
 LDC typ cone	DL SURFACE DN250P 45W 60D IP65
 LDC typ polar	DL SURFACE 60D IP65

Aanbestedingsteksten	Naam document
 Tender documenten	DOWNLIGHT SURFACE IP65 DN 250 P 45W 840 60D WT-nl

LOGISTIEKE GEGEVENS

Productcode	Verpakkingseenheid (stuks per verpakking)	Afmetingen (lengte x breedte x hoogte)	Brutogewicht	Volume
-------------	---	--	--------------	--------

Productcode	Verpakkingseenheid (stuks per verpakking)	Afmetingen (lengte x breedte x hoogte)	Brutogewicht	Volume
4058075769335	Vouwdoos 1	297 mm x 297 mm x 172 mm	2900.00 g	15.17 dm ³
4058075769342	Verzenddoos 4	616 mm x 316 mm x 366 mm	12600.00 g	71.24 dm ³

De genoemde productcodes beschrijven de kleinste hoeveelheid die besteld kan worden. Eén verzendeenheid kan bestaan uit één of meer afzonderlijke producten. Bij het plaatsen van een order enkele of veelvoud van de verpakkingseenheid invoeren.

AANVULLENDE CATALOGUSINFORMATIE

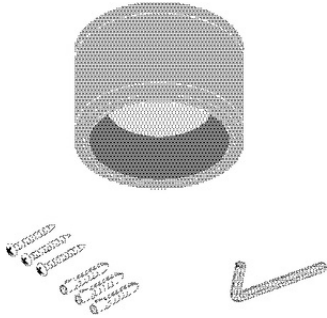

Referenties / Links

– Voor garantie zie www.benelux.ledvance.com/garantie

DISCLAIMER

Onder voorbehoud van verandering zonder kennisgeving. Fouten en drukfouten voorbehouden. Zorg ervoor dat u de meest recente versie gebruikt.