

PRODUCTINFORMATIEBLAD

SF CIRC 500 V 42W 840 IP44 DALI

SURFACE CIRCULAR 500 DALI | IP44 wand- en plafondarmatuur met DALI-2 technologie

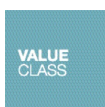

Toepassingsgebieden

- Gangen
- Trappenhuizen
- Badkamers
- Foyers

Productvoordelen

- Binnenverlichtingsarmatuur met hoge lichtopbrengst
- Geïntegreerde DALI-2 driver voor uitgebreide functionaliteiten
- Energiebesparing tot 55 % vergeleken met armaturen op basis van CFL technologie
- Eenvoudige en snelle installatie
- Zeer homogeen licht
- 5 jaar garantie

Productkenmerken

- Soort bescherming: IP44 (plafondmontage), IP20 (wandmontage)
- Geschikt voor centrale noodverlichtingsinstallaties vlg. volgens EN 60598-2-22
- Push DIM functie voor dimmen en schakelen direct op een drukknop
- Verlengde levensduur (L70/B10): tot 50.000 uur (bij 25°C)
- Schokbestendigheid: IK03
- Metalen behuizing, PMMA afdekking
- Omgevingstemperatuur bij gebruik: -20...+40 °C



– Alleen voor gebruik binnenshuis, niet geschikt voor gebruik buitenshuis

TECHNISCHE GEGEVENS

ELEKTRISCHE GEGEVENS

Nominale vermogen	42,00 W
Nominale spanning	220...240 V
Netfrequentie	0/50/60 Hz
Nominale stroom	180,000 mA
Inschakelstroom	10.90 A
Inschakelstroomtijd T_{h50}	330 μ s
Max. armaturen op stroomonderbreke B16 A	25
Max. aantal armaturen per leidingbeveiligingsschakelaar C10	26
Max. aantal armaturen per leidingbeveiligingsschakelaar C16	43
Arbeidsfactor λ	> 0,90
Totale harmonische vervorming	< 10 %
Veiligheidsklasse	I
Bedrijfsmodus	Integrated LED driver

Fotometrische gegevens

Lichtstroom	3500 lm
Lichtstroom efficiëntie	83 lm/W
Kleurtemperatuur	4000 K
Lichtkleur	Koel wit
Kleurweergave-index Ra	> 80
Standaardafwijking van kleurproeven	< 5 sdc _m
Flikkervrij	Ja
Flikkerwaarde Pst LM	< 1
Stroboscoopeffect waarde SVM	< 0.4
Fotobiologische veiligheidsgroep EN62778	RG0
Stralingshoek	120 °

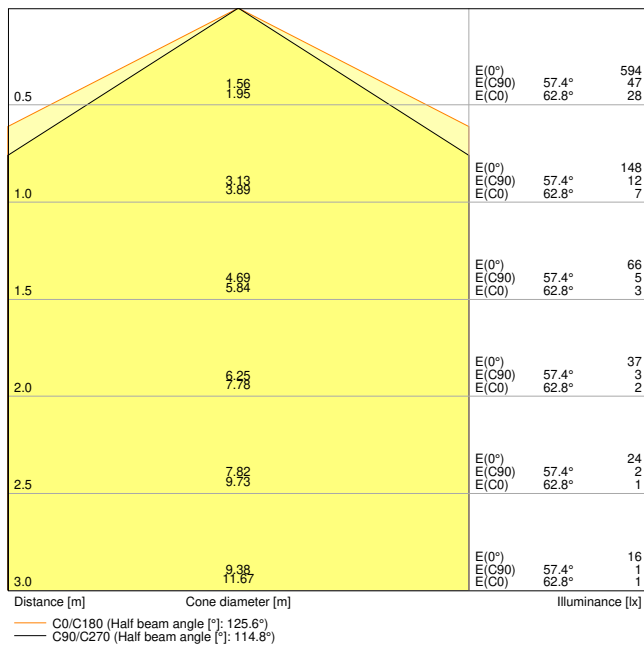

SF CIRC 500 V 42W 840 IP44 PS 3500LM DALI

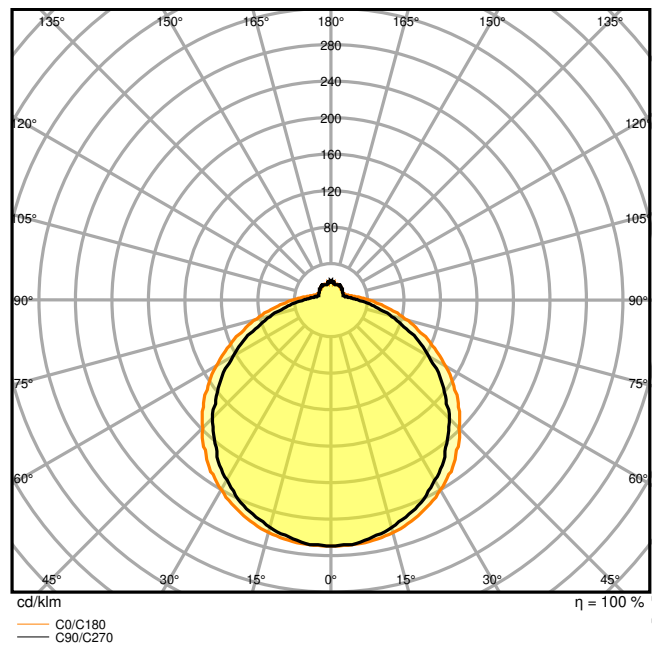

SF CIRC 500 V 42W 840 IP44 PS 3500LM DALI

AFMETINGEN & GEWICHT

Diameter	500,00 mm
Hoogte	105,00 mm
Product gewicht	1260,00 g

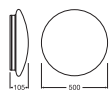

SF CIRC 500 V 42W IP44 PS and
SF CIRC 500 SEN V 42W IP44 PS

MATERIALEN & KLEUREN

Kleur van het product	Wit
Kleur behuizing	Wit
Body materiaal	Steel
Materiaal afdekking	Polymethylmethacrylate (PMMA)
Materiaal van lichtuitstralend oppervlak	Acrylglas (PMMA)

Glow Wire Test volgens IEC 60695-2-12	650 °C
Kwikgehalte	0.0 mg

TOEPASSING & MONTAGE

Omgevingstemperatuur bereik	-20...+45 °C
Opslagtemperatuur	-20...+80 °C
Type aansluiting	Terminal, 5-pins
Type bescherming	IP44
Beschermklasse IK (Schok bestendi [PIM])	IK03
Dimbaar	Ja
Type of dimming [GMS]	DALI2
Montagetype	Surface
Montagelocatie	Plafond / Muur
Toepassingsomgeving	Indoor
Vervangbare LED module	Niet vervangbaar
Met lichtbron	Ja

Levensduur

Levensduur L70/B50 @ 25 °C	50000 h ¹⁾
Levensduur L80/B10 @ 25 °C	45000 h ¹⁾
Levensduur L90/B10 @ 25 °C	40000 h
Aantal schakelcycli	100000

¹⁾ t[h]: L70 / B50 @ 25 °C (Ta), t[h]: L80 / B10 @ 25 °C (Ta), t[h]: L90 / B10 @ 25 °C (Ta)

VOORSCHAKELAPPARATUUR

Uitgangsstroom:	1000 mA
E-VSA - Uitgangsrimpelstroom	< 30 %

NOODVERLICHTING

Wattage in noodbedrijf	6 W
Lichtstroom in noodwerking	550 lm















CERTIFICATEN & NORMEN

Normen	CE / CB / TUV / UKCA / EAC
Gelimiteerde oppervlaktetemperatuur	Nee
Balschot veilig	Nee

Technische uitrusting

– Vervangende kap optioneel verkrijgbaar

DOWNLOADS

Documenten en certificaten		Naam document
	User Instruction	SF CIRC 500
	Addon Technical Information	LISO Insert SF CIRCULAR 500
	Legal information	Legal Insert SF CIRCULAR 500
	Declarations of conformity	SF CIRCULAR
	Declarations Of Conformity UKCA	SF CIRCULAR
Fotometrische- en lichtontwerpbestanden		Naam document
	IES file (IES)	SF CIRC 500 V 42W 840 IP44 PS 3500LM DALI
	LDT file (Eulumdat)	SF CIRC 500 V 42W 840 IP44 PS 3500LM DALI
	ULD file (DIALux)	SF CIRC 500V 42W 840 IP44 DALI
	ROLF file (RELUX)	SF CIRC V 500 DALI 42W 830 IP44
	UGR file (UGR table)	SF CIRC 500 V 42W 840 IP44 PS 3500LM DALI
	LDC typ cone	SF CIRC 500 V 42W 840 IP44 PS 3500LM DALI
	LDC typ polar	SF CIRC 500 V 42W 840 IP44 PS 3500LM DALI
CAD/BIM-bestanden		Naam document
	BIM_Revit_3D	SURFACE CIRCULAR
	CAD_STEP_3D	SF CIRC 500

LOGISTIEKE GEGEVENS

Productcode	Verpakkingseenheid (stuks per verpakking)	Afmetingen (lengte x breedte x hoogte)	Brutogewicht	Volume
4099854077913	Vouwdoos 1	112 mm x 527 mm x 534 mm	1732.00 g	31.52 dm ³
4099854077920	Verzenddoos 5	582 mm x 547 mm x 564 mm	10699.00 g	179.55 dm ³

De genoemde productcodes beschrijven de kleinste hoeveelheid die besteld kan worden. Eén verzendeenheid kan bestaan uit één of meer afzonderlijke producten. Bij het plaatsen van een order enkele of veelvouden van de verpakkingseenheid invoeren.

AANVULLENDE CATALOGUSINFORMATIE

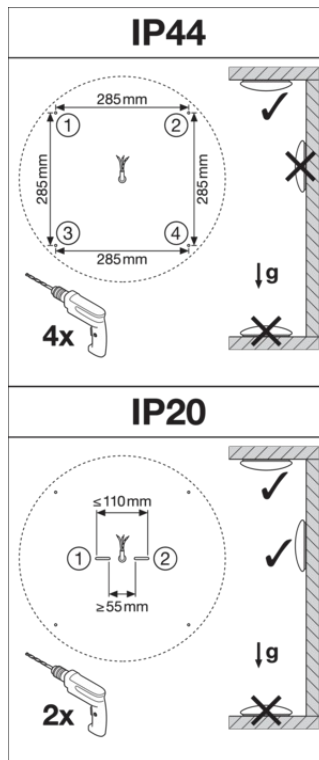
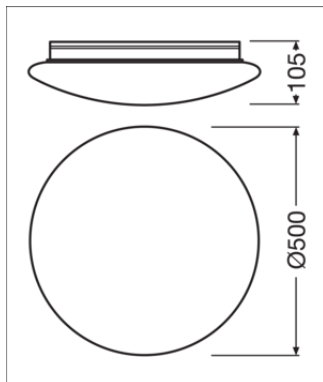

Referenties / Links

– Voor garantie zie www.benelux.ledvance.com/garantie

DISCLAIMER

Onder voorbehoud van verandering zonder kennisgeving. Fouten en drukfouten voorbehouden. Zorg ervoor dat u de meest recente versie gebruikt.