

# FICHE PRODUIT

## SF SQUARE 330 V 24W 830 IP44

SURFACE SQUARE 330 | Hublot pour mur et plafond IP44



### Zones d'application

- Couloirs
- Escaliers
- Salles de bain
- Foyers

### Avantages du produit

- Luminaire d'intérieur à haute efficacité lumineuse
- Économies d'énergie pouvant atteindre 55 % par rapport aux luminaires avec lampes fluocompactes
- Installation facile et rapide
- Lumière très homogène
- Garantie de 3 ans

### Caractéristiques du produit

- Indice de protection : IP44 (montage au plafond), IP20 (montage mural)
- Résistance aux chocs : IK03
- Corps en aluminium, vasque PMMA
- Température ambiante en fonctionnement : -20 ... +40 °C
- Utilisation en intérieur uniquement, ne convient pas à une utilisation en extérieur



## DONNÉES TECHNIQUES

## DONNÉES ÉLECTRIQUES

Puissance nominale	24,00 W
Tension nominale	220...240 V
Fréquence du réseau	50...60 Hz
Intensité nominale	115,000 mA
Courant d'appel	7,2 A
Durée courant appel T sub h50 / sub	5.9 µs
Nombre maximal de luminaires par disjoncteur miniature B16	104
Max. de luminaires par disjoncteur C10 A	66
nombre max. de luminaires par disjoncteur C16	106
Facteur de puissance $\lambda$	> 0,70
Distorsion harmonique totale	< 60 %
Classe de protection	I
Mode d'opération	Integrated LED driver

## Données photométriques

Flux lumineux	2000 lm
Efficacité lumineuse	83 lm/W
Temp. de couleur	3000 K
Teinte de couleur (désignation)	Blanc chaud
Ra Indice de rendu des couleurs	> 80
Ecart-type de correspondance de couleur	< 6 sdc <sub>m</sub>
Faible scintillement	Oui
Indice du papillotement (PstLM)	< 1
Indice de l'effet stroboscopique (SVM)	< 0.4
Groupe de sécurité photobiologique EN62778	RG0
Angle de rayonnement	120 °

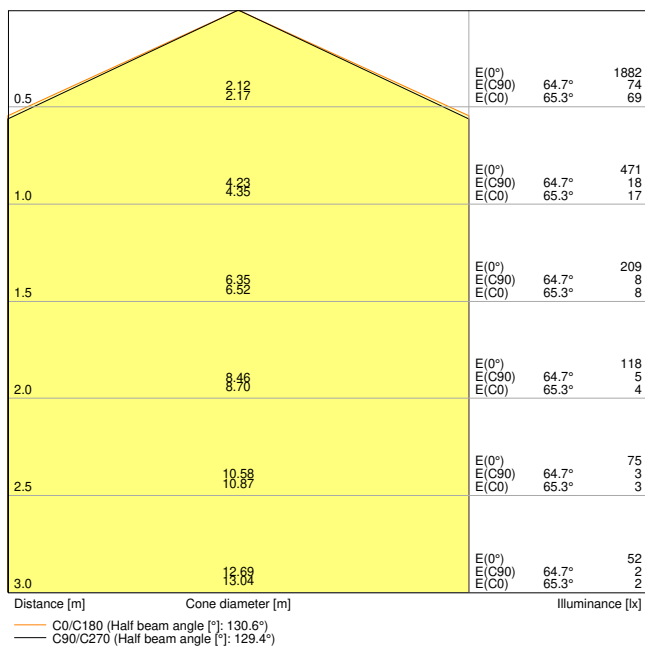

SF SQUARE 330 V 24W 3000K IP44

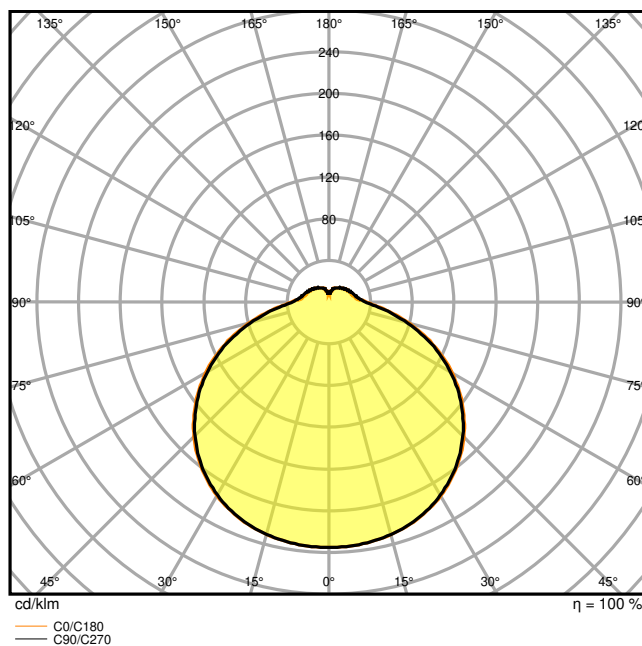

SF SQUARE 330 V 24W 3000K IP44

### DIMENSIONS ET POIDS

Longueur	330,00 mm
Largeur	330,00 mm
Hauteur	75,00 mm
Poids du produit	655,00 g

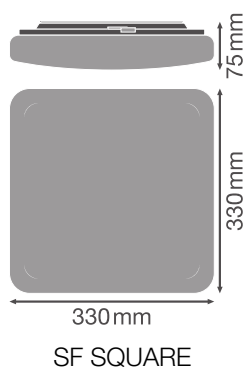

### Matériau & couleurs

Couleur du produit	Blanc
Couleur du teinte	Blanc
Matériau de corps	Acier
Matériau de fermeture	Polyméthylméthacrylate (PMMA)
Matière de la surface émettrice.	PMMA
Test au fil incand. selon CEI 60695-2-12	650 °C
Teneur en mercure	0.0 mg

## APPLICATION & MONTAGE

Plage de température ambiante	-20...+40 °C
Plage de température de stockage	-20...+80 °C
Type de connexion	Bornier à 3 broches
Type de protection	IP44
Indice de protec. IK (résist. aux [PIM])	IK03
Gradable	Non
Montage	Surface
Emplacement montage	Plafond / Mur
Application	Indoor
Module LED remplaçable	Non remplaçable
Avec source de lumière	Oui

## Durée de vie

Durée de vie L70/B50 @ 25 °C	35000 h <sup>1)</sup>
Durée de vie L80/B10 @ 25 °C	33000 h <sup>1)</sup>
Durée de vie L90/B10 @ 25 °C	15000 h
Nombre de cycles de commutation	100000

<sup>1)</sup> t[h]: L70 / B50 @ 25 °C (Ta), t[h]: L80 / B10 @ 25 °C (Ta), t[h]: L90 / B10 @ 25 °C (Ta)

## Alimentation

Courant de sortie	300 mA
Alimentation électronique - Courant d'ondulation de sortie	< 5 %















## CERTIFICATS ET NORMES

Normes	CE / CB / TÜV / UKCA / EAC
Température de surface limitée	Non
Résistance aux chocs de balle	Non

## ÉQUIPEMENT / ACCESSOIRES

– Diffuseur de rechange disponible en option

## TÉLÉCHARGEMENTS

Documents et certificats		Nom du document
	User Instruction	UI SF SQUARE 330 V and SF SQUARE 330 SEN V
	Addon Technical Information	LSI SF SQUARE 330 V 24W
	Legal information	Legal insert
	Declarations of conformity	SF SQUARE 330 V 24W 830 IP44
	Declarations Of Conformity UKCA	SF SQUARE and SF CIRC
Photométrie et fichiers pour études d'éclairage		Nom du document
	IES file (IES)	SF SQUARE 330 V 24W 3000K IP44
	LDT file (Eulumdat)	SF SQUARE 330 V 24W 3000K IP44
	ULD file (DIALux)	SF SQUARE 330V 24W 830 IP44
	ROLF file (RELUX)	SF SQUARE 330 24W 830 IP44
	UGR file (UGR table)	SF SQUARE 330 V 24W 3000K IP44
	LDC typ cone	SF SQUARE 330 V 24W 3000K IP44
	LDC typ polar	SF SQUARE 330 V 24W 3000K IP44
Fichiers CAD/BIM		Nom du document
	BIM_Revit_3D	SF SQUARE
	CAD_STEP_3D	SF SQUARE 330

Textes pour appels d'offres	Nom du document
 Offres	SURFACE SQUARE 330 24W 830 IP44-FR

## DONNÉES LOGISTIQUES

Code produit	Unité d'emballage (Pièces/Unité)	Dimensions (longueur x largeur x hauteur)	Poids approximatif	Volume
4099854041952	Etui carton fermé 1	87 mm x 367 mm x 369 mm	916.00 g	11.78 dm <sup>3</sup>
4099854041969	Carton de regroupement 5	457 mm x 387 mm x 404 mm	5771.00 g	71.45 dm <sup>3</sup>

Le code produit mentionné décrit la petite quantité d'unité qui peut être commandée. Une unité peut contenir un ou plusieurs produits. Lorsque vous passez la commande, merci de bien vouloir entrer une unité ou un multiple d'une unité.

## DÉTAILS COMPLÉMENTAIRES

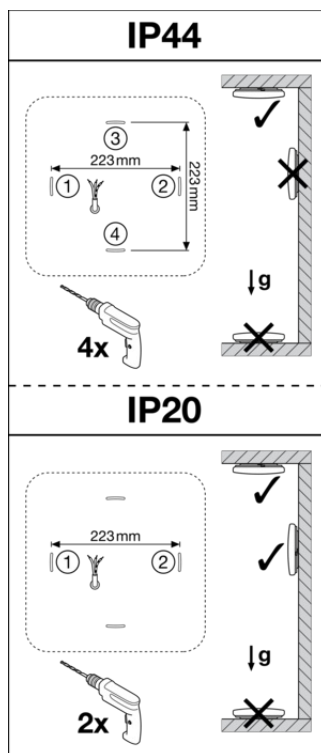
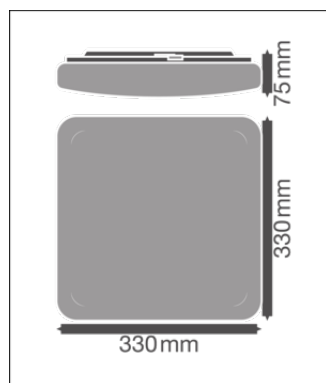

## Références / Liens

– Plus d'informations sur la garantie sous [www.ledvance.fr/garantie](http://www.ledvance.fr/garantie)

## AVERTISSEMENT

Sous réserve de modifications. Sauf erreur ou omission. Veuillez à toujours utiliser la version la plus récente.