

# PRODUKTDATENBLATT

## SF CIRC 500 V 42W 830 IP44 PS

SURFACE CIRCULAR 500 PS | Wand- und Deckenleuchte mit IP44 und Power Select (PS)

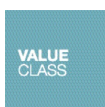

### Anwendungsgebiete

- Flure
- Treppenhäuser
- Badezimmer
- Eingangsbereiche

### Produktvorteile

- Sehr vielseitig durch eine am Treiber wählbare Wattageinstellung (Power Select - PS)
- Innenleuchte mit hoher Lichtausbeute
- Bis zu 55 % Energieersparnis verglichen mit Leuchten, die Kompaktleuchtstofflampen nutzen
- Einfache und schnelle Installation
- Sehr homogenes Licht
- 5 Jahre Garantie

### Produkteigenschaften

- Schutzart: IP44 (Deckenmontage), IP 20 (Wandmontage)
- Erweiterte Lebensdauer (L70/B10): bis zu 50.000h (bei 25°C)
- Schlagfestigkeit: IK03
- Metallgehäuse, PMMA-Abdeckung
- Umgebungstemperaturbereich bei Betrieb: -20...+40 °C
- Einsatz nur im Innenbereich, nicht für den Außenbereich geeignet



## TECHNISCHE DATEN

### Elektrische Daten

Nennleistung	42 W / 30 W / 19 W <sup>1)</sup>
Nennspannung	220...240 V
Netzfrequenz	50...60 Hz
Nennstrom	180,000 mA
Einschaltstrom	23.2 A
Einschaltstromdauer T <sub>h50</sub>	280 µs
Max. Anzahl der Leuchten Leitungsschutzschalter B16	11
Max. Anz. Leucht. an Sicherungsaut. C10 A	10
Max. Anzahl der Leuchten Leitungsschutzschalter C16	17
Netzleistungsfaktor λ	> 0,90
Oberschwingungsgehalt	< 30 %
Schutzklasse	I
Betriebsart	Integrierter LED-Treiber

<sup>1)</sup> Für mögliche Optionen siehe Lumen-/Wattagen- Übersichtsdarstellung

### Photometrische Daten

Lichtstrom	3500 lm / 2500 lm / 1500 lm <sup>1)</sup>
Lichtausbeute	83 lm/W / 78 lm/W <sup>1)</sup>
Farbtemperatur	3000 K
Lichtfarbe (Bezeichnung)	Warm weiß
Farbwiedergabeindex Ra	> 80
Standardabweichung des Farbabweichs	< 5 sdc <sub>m</sub>
Flimmerarm	Ja
Flimmer-Messgröße (Pst LM)	<1
Messgröße für Stroboskop-Effekte (SVM)	<0.4
Photobiologische Risikogruppe gemäß EN62778	RG0
Ausstrahlungswinkel	120 °

<sup>1)</sup> Für mögliche Optionen siehe Lumen-/Wattagen- Übersichtsdarstellung

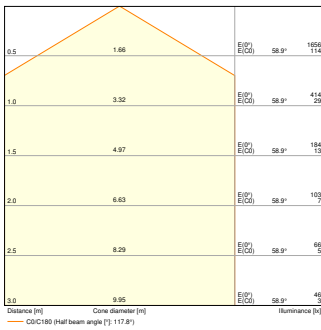

SF CIRC 500 V 42W 830 IP44 PS  
1500lm

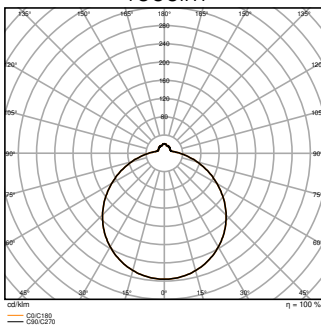

SF CIRC 500 V 42W 830 IP44 PS  
1500lm

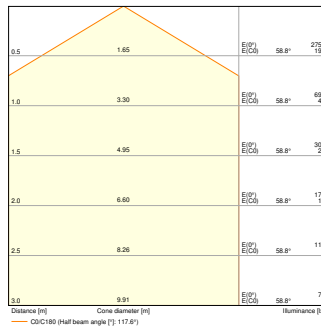

SF CIRC 500 V 42W 830 IP44 PS  
2500lm

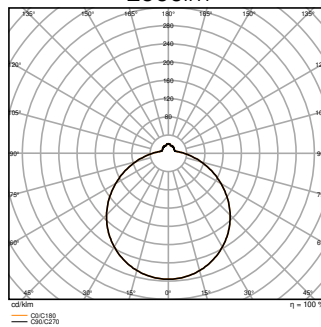

SF CIRC 500 V 42W 830 IP44 PS  
2500lm

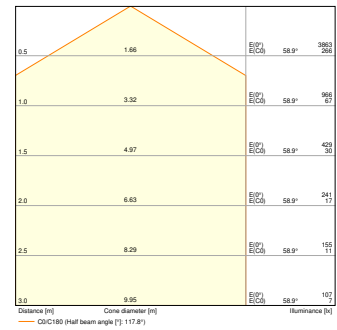

SF CIRC 500 V 42W 830 IP44 PS  
3500lm

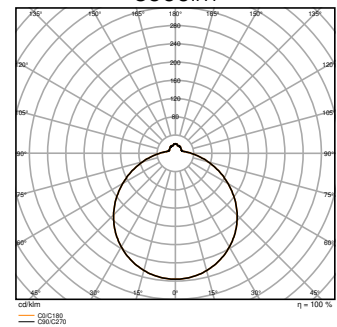

SF CIRC 500 V 42W 830 IP44 PS  
3500lm

Maße & Gewicht

Durchmesser	500,00 mm
Höhe	105,00 mm
Produktgewicht	1150,00 g

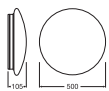

SF CIRC 500 V 42W IP44 PS and  
SF CIRC 500 SEN V 42W IP44 PS

Materialien & Farben

Produktfarbe	Weiß
Gehäusefarbe	Weiß
Gehäusematerial	Stahl

Material Abdeckung	Polymethylmethacrylat (PMMA)
Material der lichtemittierenden Fläche	PMMA
Glühdrahtprüfung nach IEC 60695-2-12	650 °C
Quecksilbergehalt der Lampe	0.0 mg

### Anwendung & Installation

Umgebungstemperaturbereich	-20...+45 °C
Lagertemperaturbereich	-20...+80 °C
Anschlussart	Klemme, 3-pin
Schutzart	IP44
Schutzklasse IK (Stoßfestigkeitsgrad)	IK03
Dimmbar	Nein
Montageart	Anbau
Montageort	Decke / Wand
Anwendungsumgebung	Innenanwendungen
LED-Modul austauschbar	Nicht austauschbar
Mit Leuchtmittel	Ja

### Lebensdauer

Lebensdauer L70/B50 bei 25 °C	50000 h <sup>1)</sup>
Lebensdauer L80/B10 bei 25 °C	45000 h <sup>1)</sup>
Lebensdauer L90/B10 bei 25 °C	40000 h
Anzahl der Schaltzyklen	100000

<sup>1)</sup> t[h]: L70 / B50 @ 25 °C (Ta), t[h]: L80 / B10 @ 25 °C (Ta), t[h]: L90 / B10 @ 25 °C (Ta)

### Vorschaltgerät

Ausgangsstrom	1000 mA
EVG - Ausgangs-Ripplestrom	< 20 %

### Zertifikate & Standards

Normen	CE / CB / TÜV / UKCA / EAC / EPD
Leuchte mit begrenzter Oberflächentemperatur "D-Zeichen"	Nein
Ballwurfsicher	Nein
EPD	LEDV-00022-V01.01-EN

### Zusätzliche Produktdaten















Anmerkung zum Produkt	Verfügbar ab März 2023
-----------------------	------------------------



Zusatzfunktion	MULTI SELECT
----------------	--------------



**TECHNISCHE AUSSTATTUNG**

– Ersatz-Abdeckung optional erhältlich

**DOWNLOADS**

Dokumente und Zertifikate		Name des Dokuments
	User Instruction	SF CIRC 500
	Addon Technical Information	LSI SF CIRC 500 42W IP44 PS
	Rechtliche Hinweise	Legal insert
	Konformitätserklärung	SF CIRC 500 V
	Declarations Of Conformity UKCA	SF CIRC 500 V
Fotometrische und lichttechnische Planungsdateien		Name des Dokuments
	IES file (IES)	SF CIRC 500 V 42W 830 IP44 PS 1500lm
	LDT file (Eulumdat)	SF CIRC 500 V 42W 830 IP44 PS 1500lm
	ULD file (DIALux)	SF CIRC 500 V
	ROLF file (RELUX)	SF CIRC 500 V
	UGR file (UGR table)	SF CIRC 500 V 42W 830 IP44 PS 1500lm
	UGR file (UGR table)	SF CIRC 500 V 42W 830 IP44 PS 2500lm
	UGR file (UGR table)	SF CIRC 500 V 42W 830 IP44 PS 3500lm
	LDC typ cone	SF CIRC 500 V 42W 830 IP44 PS 1500lm
	LDC typ cone	SF CIRC 500 V 42W 830 IP44 PS 2500lm
	LDC typ cone	SF CIRC 500 V 42W 830 IP44 PS 3500lm

Fotometrische und lichttechnische Planungsdateien		Name des Dokuments
	LDC typ polar	SF CIRC 500 V 42W 830 IP44 PS 1500lm
	LDC typ polar	SF CIRC 500 V 42W 830 IP44 PS 2500lm
	LDC typ polar	SF CIRC 500 V 42W 830 IP44 PS 3500lm

CAD/BIM Dateien		Name des Dokuments
	BIM_Revit_3D	SURFACE CIRCULAR
	CAD_STEP_3D	SF CIRC 500

Ausschreibungstexte		Name des Dokuments
	Ausschreibungstexte	SURFACE CIRCULAR 500 PS 42W 830 IP44 PS-DE

**VERPACKUNGSINFORMATIONEN**

EAN	Verpackungseinheit (Stück pro Einheit)	Abmessungen (Länge x Breite x Höhe)	Bruttogewicht	Volumen
4099854042119	Faltschachtel 1	112 mm x 527 mm x 534 mm	1622.00 g	31.52 dm <sup>3</sup>
4099854042126	Versandschachtel 5	582 mm x 547 mm x 564 mm	10149.00 g	179.55 dm <sup>3</sup>

Die genannten Produktnummern beschreiben die kleinste bestellbare Mengeneinheit. Eine Versandeinheit kann mehrere Einzelprodukte beinhalten. Als Bestellmenge verwenden Sie bitte das Ein- oder Mehrfache einer Versandeinheit.

**WEITERE KATALOGINFORMATIONEN**

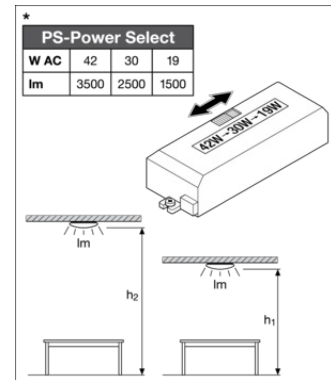
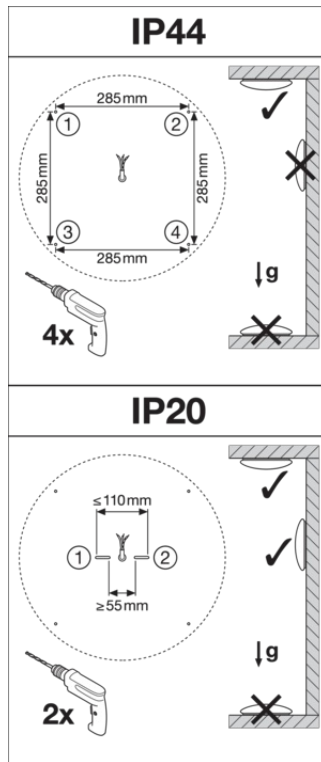
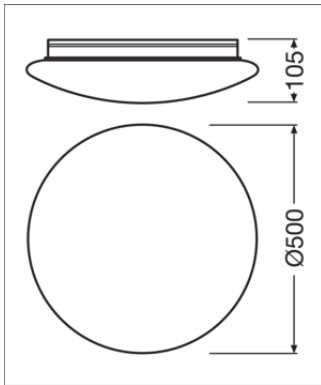

### Referenzen / Verweise

– Zur Garantie siehe [www.ledvance.de/garantie](http://www.ledvance.de/garantie)

### Haftungsausschluss

Änderungen und Irrtümer vorbehalten. Vergewissern Sie sich, dass Sie immer den neuesten Stand verwenden.