

# FICHE PRODUIT

## SF CIRC 500 V 42W 830 IP44 PS

SURFACE CIRCULAR 500 PS | Applique et plafonnier avec IP44 et sélection de puissance (PS)



### Zones d'application

- Couloirs
- Escaliers
- Salles de bain
- Foyers

### Avantages du produit

- Très polyvalent grâce aux niveaux de puissance sélectionnables (Power Select - PS) sur le pilote
- Luminaire d'intérieur à haute efficacité lumineuse
- Économies d'énergie pouvant atteindre 55 % par rapport aux luminaires avec lampes fluocompactes
- Installation facile et rapide
- Lumière très homogène
- Garantie de 5 ans

### Caractéristiques du produit

- Indice de protection : IP44 (montage au plafond), IP20 (montage mural)
- Durée de vie prolongée (L70/B10) : jusqu'à 50 000 h (à 25 °C)
- Résistance aux chocs : IK03
- Corps en aluminium, vasque PMMA
- Température ambiante en fonctionnement : -20 ... +40 °C
- Utilisation en intérieur uniquement, ne convient pas à une utilisation en extérieur



## DONNÉES TECHNIQUES

## DONNÉES ÉLECTRIQUES

Puissance nominale	42 W / 30 W / 19 W <sup>1)</sup>
Tension nominale	220...240 V
Fréquence du réseau	50...60 Hz
Intensité nominale	180,000 mA
Courant d'appel	23.2 A
Durée courant appel T sub h50 / sub	280 µs
Nombre maximal de luminaires par disjoncteur miniature B16	11
Max. de luminaires par disjoncteur C10 A	10
nombre max. de luminaires par disjoncteur C16	17
Facteur de puissance $\lambda$	> 0,90
Distorsion harmonique totale	< 30 %
Classe de protection	I
Mode d'opération	Integrated LED driver

<sup>1)</sup> Pour les options possibles, reportez-vous à l'image du tableau lumen/puissance

## Données photométriques

Flux lumineux	3500 lm / 2500 lm / 1500 lm <sup>1)</sup>
Efficacité lumineuse	83 lm/W / 78 lm/W <sup>1)</sup>
Temp. de couleur	3000 K
Teinte de couleur (désignation)	Blanc chaud
Ra Indice de rendu des couleurs	> 80
Ecart-type de correspondance de couleur	< 5 sdc <sub>m</sub>
Faible scintillement	Oui
Indice du papillotement (PstLM)	<1
Indice de l'effet stroboscopique (SVM)	<0.4
Groupe de sécurité photobiologique EN62778	RG0
Angle de rayonnement	120 °

<sup>1)</sup> Pour les options possibles, reportez-vous à l'image du tableau lumen/puissance

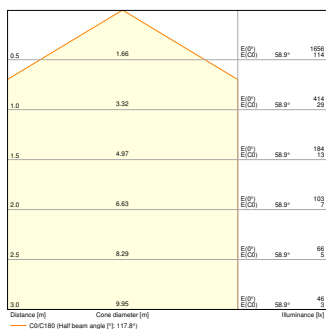

SF CIRC 500 V 42W 830 IP44 PS  
1500lm

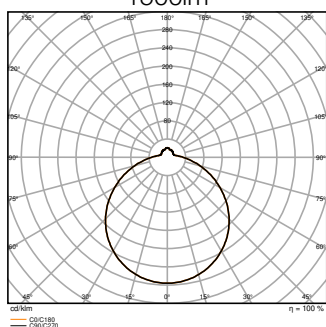

SF CIRC 500 V 42W 830 IP44 PS  
1500lm

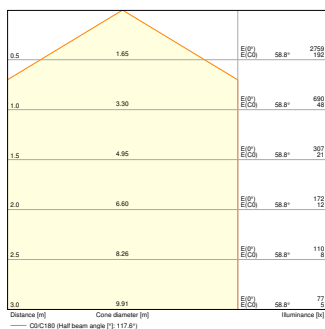

SF CIRC 500 V 42W 830 IP44 PS  
2500lm

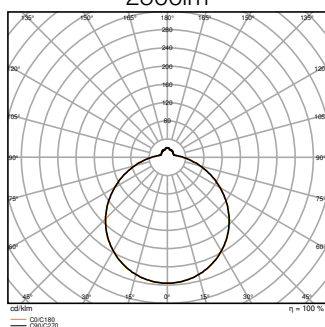

SF CIRC 500 V 42W 830 IP44 PS  
2500lm

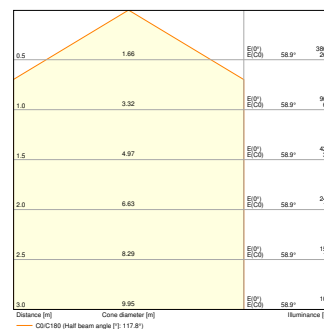

SF CIRC 500 V 42W 830 IP44 PS  
3500lm

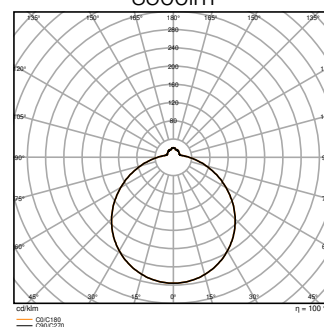

SF CIRC 500 V 42W 830 IP44 PS  
3500lm

### DIMENSIONS ET POIDS

Diamètre	500,00 mm
Hauteur	105,00 mm
Poids du produit	1150,00 g

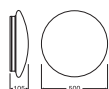

SF CIRC 500 V 42W IP44 PS and  
SF CIRC 500 SEN V 42W IP44 PS

### Matériau & couleurs

Couleur du produit	Blanc
Couleur du teinte	Blanc
Matériau de corps	Acier

Matériau de fermeture	Polyméthylméthacrylate (PMMA)
Matière de la surface émettrice.	PMMA
Test au fil incand. selon CEI 60695-2-12	650 °C
Teneur en mercure	0.0 mg

## APPLICATION & MONTAGE

Plage de température ambiante	-20...+45 °C
Plage de température de stockage	-20...+80 °C
Type de connexion	Bornier à 3 broches
Type de protection	IP44
Indice de protec. IK (résist. aux [PIM])	IK03
Gradable	Non
Montage	Surface
Emplacement montage	Plafond / Mur
Application	Indoor
Module LED remplaçable	Non remplaçable
Avec source de lumière	Oui

## Durée de vie

Durée de vie L70/B50 @ 25 °C	50000 h <sup>1)</sup>
Durée de vie L80/B10 @ 25 °C	45000 h <sup>1)</sup>
Durée de vie L90/B10 @ 25 °C	40000 h
Nombre de cycles de commutation	100000

<sup>1)</sup> t[h]: L70 / B50 @ 25 °C (Ta), t[h]: L80 / B10 @ 25 °C (Ta), t[h]: L90 / B10 @ 25 °C (Ta)

## Alimentation

Courant de sortie	1000 mA
Alimentation électronique - Courant d'ondulation de sortie	< 20 %

## CERTIFICATS ET NORMES

Normes	CE / CB / TÜV / UKCA / EAC / EPD
Température de surface limitée	Non
Résistance aux chocs de balle	Non
EPD	LEDV-00022-V01.01-EN

## DONNÉES SUPPLÉMENTAIRES SUR LE PRODUIT

Notes bas de page util. uniquem. produit	Disponible à partir de mars 2023
--	----------------------------------















Fonction ajoutée



MULTI SELECT



## ÉQUIPEMENT / ACCESSOIRES

– Diffuseur de rechange disponible en option

## TÉLÉCHARGEMENTS

Documents et certificats		Nom du document
	User Instruction	SF CIRC 500
	Addon Technical Information	LSI SF CIRC 500 42W IP44 PS
	Legal information	Legal insert
	Declarations of conformity	SF CIRC 500 V
	Declarations Of Conformity UKCA	SF CIRC 500 V
Photométrie et fichiers pour études d'éclairage		Nom du document
	IES file (IES)	SF CIRC 500 V 42W 830 IP44 PS 1500lm
	LDT file (Eulumdat)	SF CIRC 500 V 42W 830 IP44 PS 1500lm
	ULD file (DIALux)	SF CIRC 500 V
	ROLF file (RELUX)	SF CIRC 500 V
	UGR file (UGR table)	SF CIRC 500 V 42W 830 IP44 PS 1500lm
	UGR file (UGR table)	SF CIRC 500 V 42W 830 IP44 PS 2500lm
	UGR file (UGR table)	SF CIRC 500 V 42W 830 IP44 PS 3500lm
	LDC typ cone	SF CIRC 500 V 42W 830 IP44 PS 1500lm
	LDC typ cone	SF CIRC 500 V 42W 830 IP44 PS 2500lm
	LDC typ cone	SF CIRC 500 V 42W 830 IP44 PS 3500lm

Photométrie et fichiers pour études d'éclairage		Nom du document
	LDC typ polar	SF CIRC 500 V 42W 830 IP44 PS 1500lm
	LDC typ polar	SF CIRC 500 V 42W 830 IP44 PS 2500lm
	LDC typ polar	SF CIRC 500 V 42W 830 IP44 PS 3500lm

Fichiers CAD/BIM		Nom du document
	BIM_Revit_3D	SURFACE CIRCULAR
	CAD_STEP_3D	SF CIRC 500

Textes pour appels d'offres		Nom du document
	Offres	SURFACE CIRCULAR 500 PS 42W 830 IP44 PS-FR

## DONNÉES LOGISTIQUES

Code produit	Unité d'emballage (Pièces/Unité)	Dimensions (longueur x largeur x hauteur)	Poids approximatif	Volume
4099854042119	Etui carton fermé 1	112 mm x 527 mm x 534 mm	1622.00 g	31.52 dm <sup>3</sup>
4099854042126	Carton de regroupement 5	582 mm x 547 mm x 564 mm	10149.00 g	179.55 dm <sup>3</sup>

Le code produit mentionné décrit la petite quantité d'unité qui peut être commandée. Une unité peut contenir un ou plusieurs produits. Lorsque vous passez la commande, merci de bien vouloir entrer une unité ou un multiple d'une unité.

## DÉTAILS COMPLÉMENTAIRES

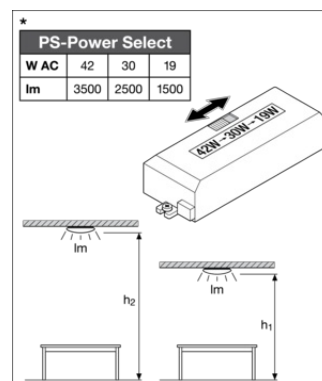
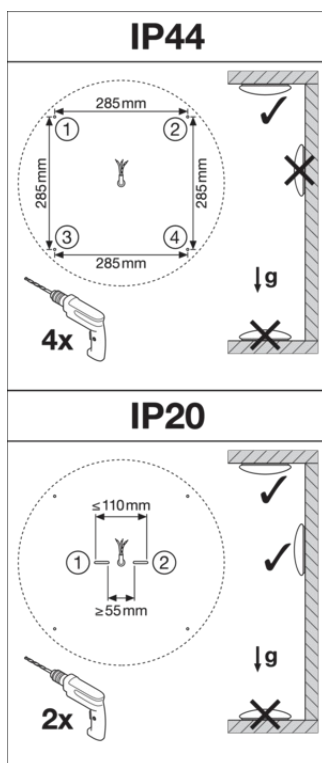
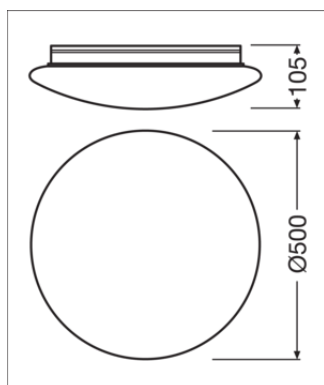

### Références / Liens

– Plus d'informations sur la garantie sous [www.ledvance.fr/garantie](http://www.ledvance.fr/garantie)

### AVERTISSEMENT

Sous réserve de modifications. Sauf erreur ou omission. Veuillez à toujours utiliser la version la plus récente.