



# PRODUCTINFORMATIEBLAD

## SF CIRC 500 V 42W 830 IP44 PS

SURFACE CIRCULAR 500 PS | Wand- en plafondarmatuur met IP44 en Power Select (PS)



VALUE  
CLASS

### Toepassingsgebieden

- Gangen
- Trappenhuizen
- Badkamers
- Foyers

### Productvoordelen

- Zeer veelzijdig dankzij selecteerbaar vermogen (Power Select - PS) op de driver
- Binnenverlichtingsarmatuur met hoge lichtopbrengst
- Energiebesparing tot 55 % vergeleken met armaturen op basis van CFL technologie
- Eenvoudige en snelle installatie
- Zeer homogeen licht
- 5 jaar garantie

### Productkenmerken

- Soort bescherming: IP44 (plafondmontage), IP20 (wandmontage)
- Verlengde levensduur (L70/B10): tot 50.000 uur (bij 25°C)
- Schokbestendigheid: IK03
- Metalen behuizing, PMMA afdekking
- Omgevingstemperatuur bij gebruik: -20...+40 °C
- Alleen voor gebruik binnenshuis, niet geschikt voor gebruik buitenshuis



## TECHNISCHE GEGEVENS

## ELEKTRISCHE GEGEVENS

Nominale vermogen	42 W / 30 W / 19 W <sup>1)</sup>
Nominale spanning	220...240 V
Netfrequentie	50...60 Hz
Nominale stroom	180,000 mA
Inschakelstroom	23.2 A
Inschakelstroomtijd T <sub>h50</sub>	280 µs
Max. armaturen op stroomonderbreke B16 A	11
Max. aantal armaturen per leidingbeveiligingsschakelaar C10	10
Max. aantal armaturen per leidingbeveiligingsschakelaar C16	17
Arbeidsfactor $\lambda$	> 0,90
Totale harmonische vervorming	< 30 %
Veiligheidsklasse	I
Bedrijfsmodus	Integrated LED driver

<sup>1)</sup> Zie de afbeelding van de lumen/vermogen tabel voor mogelijke opties

## Fotometrische gegevens

Lichtstroom	3500 lm / 2500 lm / 1500 lm <sup>1)</sup>
Lichtstroom efficiëntie	83 lm/W / 78 lm/W <sup>1)</sup>
Kleurtemperatuur	3000 K
Lichtkleur	Warm White
Kleurweergave-index Ra	> 80
Standaardafwijking van kleurproeven	< 5 sdc <sub>m</sub>
Flikkervrij	Ja
Flikkerwaarde Pst LM	<1
Stroboscoopeffect waarde SVM	<0.4
Fotobiologische veiligheidsgroep EN62778	RG0
Stralingshoek	120 °

<sup>1)</sup> Zie de afbeelding van de lumen/vermogen tabel voor mogelijke opties

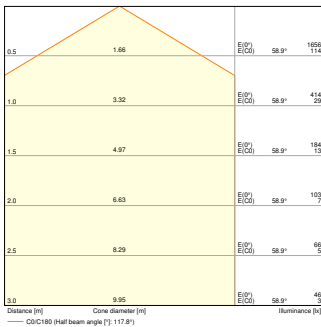

SF CIRC 500 V 42W 830 IP44 PS  
1500lm

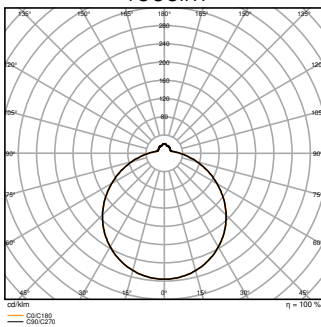

SF CIRC 500 V 42W 830 IP44 PS  
1500lm

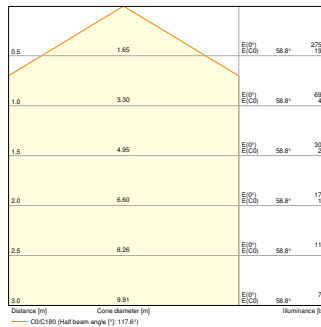

SF CIRC 500 V 42W 830 IP44 PS  
2500lm

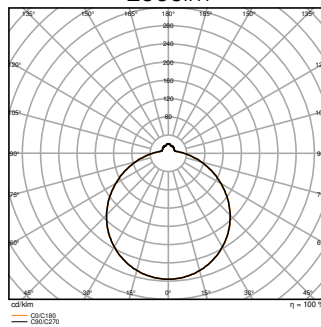

SF CIRC 500 V 42W 830 IP44 PS  
2500lm

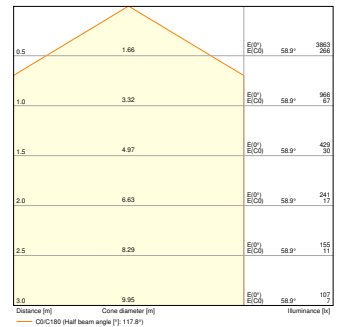

SF CIRC 500 V 42W 830 IP44 PS  
3500lm

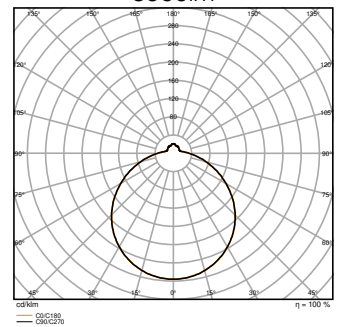

SF CIRC 500 V 42W 830 IP44 PS  
3500lm

AFMETINGEN & GEWICHT

Diameter	500,00 mm
Hoogte	105,00 mm
Product gewicht	1150,00 g

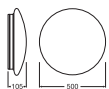

SF CIRC 500 V 42W IP44 PS and  
SF CIRC 500 SEN V 42W IP44 PS

MATERIALEN & KLEUREN

Kleur van het product	Wit
Kleur behuizing	Wit
Body materiaal	Steel

Materiaal afdekking	Polymethylmethacrylate (PMMA)
Materiaal van lichtuitstralend oppervlak	PMMA
Glow Wire Test volgens IEC 60695-2-12	650 °C
Kwikgehalte	0.0 mg

## TOEPASSING & MONTAGE

Omgevingstemperatuur bereik	-20...+45 °C
Opslagtemperatuur	-20...+80 °C
Type aansluiting	Terminal, 3-pins
Type bescherming	IP44
Beschermklasse IK ( Schok bestendi [PIM])	IK03
Dimbaar	Nee
Montagetype	Surface
Montagelocatie	Plafond / Muur
Toepassingsomgeving	Indoor
Vervangbare LED module	Niet vervangbaar
Met lichtbron	Ja

## Levensduur

Levensduur L70/B50 @ 25 °C	50000 h <sup>1)</sup>
Levensduur L80/B10 @ 25 °C	45000 h <sup>1)</sup>
Levensduur L90/B10 @ 25 °C	40000 h
Aantal schakelcycli	100000

<sup>1)</sup> t[h]: L70 / B50 @ 25 °C (Ta), t[h]: L80 / B10 @ 25 °C (Ta), t[h]: L90 / B10 @ 25 °C (Ta)

## VOORSCHAKELAPPARATUUR

Uitgangsstroom:	1000 mA
E-VSA - Uitgangsrimpelstroom	< 20 %

## CERTIFICATEN & NORMEN

Normen	CE / CB / TUV / UKCA / EAC / EPD
Gelimiteerde oppervlaktetemperatuur	Nee
Balschot veilig	Nee
EPD	LEDV-00022-V01.01-EN

## AANVULLENDE PRODUCTGEGEVENS

Product opmerking	Beschikbaar vanaf maart 2023
-------------------	------------------------------















Toegevoegde functie



MULTI SELECT



## Technische uitrusting

– Vervangende afdekkap optioneel verkrijgbaar

## DOWNLOADS

Documenten en certificaten		Naam document
	User Instruction	SF CIRC 500
	Addon Technical Information	LSI SF CIRC 500 42W IP44 PS
	Legal information	Legal insert
	Declarations of conformity	SF CIRC 500 V
	Declarations Of Conformity UKCA	SF CIRC 500 V
Fotometrische- en lichtontwerpbestanden		Naam document
	IES file (IES)	SF CIRC 500 V 42W 830 IP44 PS 1500lm
	LDT file (Eulumdat)	SF CIRC 500 V 42W 830 IP44 PS 1500lm
	ULD file (DIALux)	SF CIRC 500 V
	ROLF file (RELUX)	SF CIRC 500 V
	UGR file (UGR table)	SF CIRC 500 V 42W 830 IP44 PS 1500lm
	UGR file (UGR table)	SF CIRC 500 V 42W 830 IP44 PS 2500lm
	UGR file (UGR table)	SF CIRC 500 V 42W 830 IP44 PS 3500lm
	LDC typ cone	SF CIRC 500 V 42W 830 IP44 PS 1500lm
	LDC typ cone	SF CIRC 500 V 42W 830 IP44 PS 2500lm
	LDC typ cone	SF CIRC 500 V 42W 830 IP44 PS 3500lm

Fotometrische- en lichtontwerpbestanden		Naam document
	LDC typ polar	SF CIRC 500 V 42W 830 IP44 PS 1500lm
	LDC typ polar	SF CIRC 500 V 42W 830 IP44 PS 2500lm
	LDC typ polar	SF CIRC 500 V 42W 830 IP44 PS 3500lm

CAD/BIM-bestanden		Naam document
	BIM_Revit_3D	SURFACE CIRCULAR
	CAD_STEP_3D	SF CIRC 500

Aanbestedingsteksten		Naam document
	Tender documenten	SURFACE CIRCULAR 500 PS 42W 830 IP44 PS-NL

## LOGISTIEKE GEGEVENS

Productcode	Verpakkingseenheid (stuks per verpakking)	Afmetingen (lengte x breedte x hoogte)	Brutogewicht	Volume
4099854042119	Vouwdoos 1	112 mm x 527 mm x 534 mm	1622.00 g	31.52 dm <sup>3</sup>
4099854042126	Verzenddoos 5	582 mm x 547 mm x 564 mm	10149.00 g	179.55 dm <sup>3</sup>

De genoemde productcodes beschrijven de kleinste hoeveelheid die besteld kan worden. Eén verzendeenheid kan bestaan uit één of meer afzonderlijke producten. Bij het plaatsen van een order enkele of veelvouden van de verpakkingseenheid invoeren.

## AANVULLENDE CATALOGUSINFORMATIE

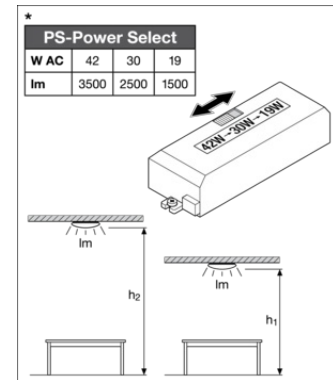
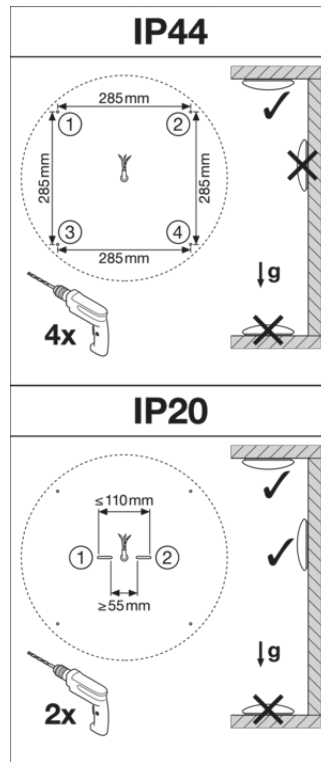
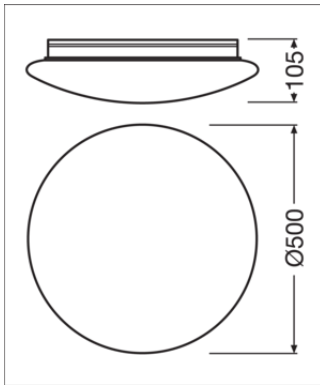

### Referenties / Links

– Voor garantie zie [www.benelux.ledvance.com/garantie](http://www.benelux.ledvance.com/garantie)

### DISCLAIMER

Onder voorbehoud van verandering zonder kennisgeving. Fouten en drukfouten voorbehouden. Zorg ervoor dat u de meest recente versie gebruikt.