

# PRODUKTDATENBLATT

## PL COMP 600 V 35W 830 840 U19 DALI

PANEL COMPACT 600 UGR<19 DALI 2CCT | Quadratische Einlege-Leuchten mit wählbarer Lichtfarbe und starker Entblendung, für 600 x 600 mm Deckensysteme und DALI-2 IoT Technologie



### Anwendungsgebiete

- Direkter Ersatz für Leuchten mit Leuchtstofflampen
- Büroräume, Konferenzräume
- Empfangsbereiche, Eingangsbereiche, Korridore, Aufzüge
- Geeignet für Deckeneinbausysteme mit einem Rastermaß von 600 x 600 mm

### Produktvorteile

- Sehr vielseitig durch eine wählbare Lichtfarbe
- Gute Entblendung (UGR < 19)
- Flimmerarmes Licht dank speziellem elektronischen Vorschaltgerät
- Externer Treiber für erweiterte Flexibilität und einfache Installation
- Geeignet für Notbeleuchtung
- 5 Jahre Garantie

### Produkteigenschaften

- Geeignet für den Einsatz an Zentralbatteriesystemen gemäß EN60598-2-22
- Push-DIM Funktion für das Schalten und Dimmen direkt am Wandschalter
- Rahmen aus stranggepresstem Aluminium
- Polystyrol-Diffuser
- Lebensdauer (L80/B10): bis zu 50.000 h (bei 25 °C)

## TECHNISCHE DATEN

### Elektrische Daten

Nennleistung	35,00 W
Nennspannung	220...240 V
Netzfrequenz	0/50/60 Hz
Nennstrom	175,000 mA
Einschaltstrom	1.7 A
Einschaltstromdauer $T_{h50}$	52 $\mu$ s
Max. Anzahl der Leuchten Leitungsschutzschalter B16	83
Max. Anz. Leucht. an Sicherungsaut. C10 A	52
Max. Anzahl der Leuchten Leitungsschutzschalter C16	83
Netzleistungsfaktor $\lambda$	> 0,90
Oberschwingungsgehalt	< 10 %
Schutzklasse	II
Betriebsart	Externer LED-Treiber

### Photometrische Daten

Lichtstrom	3850 lm
Lichtausbeute	110 lm/W
Farbtemperatur	3000 K / 4000 K
Lichtfarbe (Bezeichnung)	Warm weiß / Kalt weiß
Farbwiedergabeindex Ra	> 80
Standardabweichung des Farbabgleichs	5 sdc <sub>m</sub>
Flimmerarm	Ja
Flimmer-Messgröße (Pst LM)	<1
Messgröße für Stroboskop-Effekte (SVM)	< 0.4
Photobiologische Risikogruppe gemäß EN62778	RG0
Ausstrahlungswinkel	90 °
UGR	< 19
1	

### Maße & Gewicht

Länge	595,00 mm
Breite	595,00 mm
Höhe	32,00 mm
Produktgewicht	1900,00 g

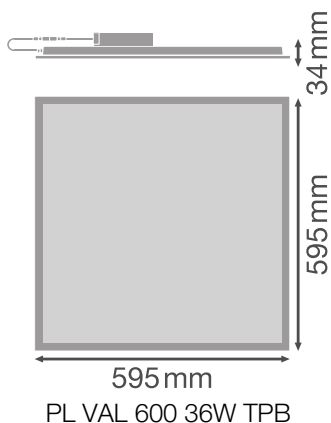

### Materialien & Farben

Produktfarbe	Weiß
Gehäusefarbe	Weiß
Gehäusematerial	Stahl
Material Abdeckung	Polystyrol (PS)
Material der lichtemittierenden Fläche	Polystyrol
Glühdrahtprüfung nach IEC 60695-2-12	650 °C
Quecksilbergehalt der Lampe	0.0 mg

### Anwendung & Installation

Umgebungstemperaturbereich	-10...+50 °C
Lagertemperaturbereich	-20...+80 °C
Anschlussart	Schraubenlose-Anschlussklemme, 4-Pole (L, N, DA+, DA-)
Schutzart	IP40/IP20
Schutzklasse IK (Stoßfestigkeitsgrad)	IK02
Dimmbar	Ja
Art der Dimmung	DALI2
Montageart	Einbau/Abgehängt/Anbau
Montageort	Decke
Anwendungsumgebung	Innenanwendungen
Einbaulänge	575 mm
Einbaubreite	595.00 mm
Einbautiefe	50,0 mm
Justierbar	Nein
LED-Modul austauschbar	Nicht austauschbar
Mit Leuchtmittel	Ja

### Lebensdauer

Lebensdauer L70/B50 bei 25 °C	70000 h <sup>1)</sup>
Lebensdauer L80/B10 bei 25 °C	50000 h <sup>1)</sup>
Lebensdauer L90/B10 bei 25 °C	40000 h
Anzahl der Schaltzyklen	50000

1) t[h]: L70 / B50 @ 25 °C (Ta), t[h]: L80 / B10 @ 25 °C (Ta), t[h]: L90 / B10 @ 25 °C (Ta)

### Vorschaltgerät

Ausgangsstrom	700 mA
EVG - Ausgangs-Rippelstrom	< 7 %
EVG - Länge	168 mm
EVG - Breite	44 mm
EVG - Höhe	32,0 mm
Empfohlenes Vorschaltgerät	LEDV DR DALI-P-44/220-240/1050; Tridonic LCA 45W 500-1400mA one4all SC PRE

### Notbeleuchtung

Lichtstrom im Notbetrieb	400 lm
--------------------------	--------

### Zertifikate & Standards

Normen	CE / CB / TÜV / UKCA / EAC
Leuchte mit begrenzter Oberflächentemperatur "D-Zeichen"	Nein
Ballwurfsicher	Nein

### Zusätzliche Produktdaten



Zusatzfunktion	MULTI SELECT
----------------	--------------









## TECHNISCHE AUSSTATTUNG

- Separater Schalter zur Auswahl der Lichtfarbe während der Installation vorinstalliert
- Zubehör für verschiedene Einbaumöglichkeiten erhältlich
- Sicherheitsseil für Leuchten enthalten
- Sicherheitsklemmen vormontiert
- Externes Vorschaltgerät enthalten
- Geeignet für den Betrieb mit Emergency Conversion Box
- Anschlussbox mit 5-poliger Klemme zur Durchverdrahtung für Kabelquerschnitte bis zu 2,5 mm<sup>2</sup> separat erhältlich

## DOWNLOADS

Dokumente und Zertifikate	Name des Dokuments
 User Instruction	PANEL COMPACT DALI

Dokumente und Zertifikate		Name des Dokuments
	Addon Technical Information	LSI PANEL COMPACT 600 625
	Rechtliche Hinweise	Legal Insert PANEL COMPACT
	Rechtliche Hinweise	EM Insert PL COMP

Fotometrische und lichttechnische Planungsdateien		Name des Dokuments
	IES file (IES)	PL COMP 600 V 35W 830 U19 PS DALI 3850lm
	IES file (IES)	PL COMP 600 V 35W 840 U19 PS DALI 3850lm
	LDT file (Eulumdat)	PL COMP 600 V 35W 830 U19 PS DALI 3850lm
	LDT file (Eulumdat)	PL COMP 600 V 35W 840 U19 PS DALI 3850lm
	ULD file (DIALux)	PL COMP 600 V 35W 830 840 U19 DALI
	ROLF file (RELUX)	PL COMP 600 V 35W 830 840 U19 DALI
	UGR file (UGR table)	PL COMP 600 V 35W 830 U19 PS DALI 3850lm
	LDC typ cone	PL COMP 600 V 35W 830 U19 PS DALI 3850lm
	LDC typ polar	PL COMP 600 V 35W 830 U19 PS DALI 3850lm

CAD/BIM Dateien		Name des Dokuments
	CAD_STEP_3D	PL COMP 600

Ausschreibungstexte		Name des Dokuments
	Ausschreibungstexte	PANEL COMPACT 600 UGR19 2CCT 35W 830 840 U19 DALI-DE

**VERPACKUNGSINFORMATIONEN**

EAN	Verpackungseinheit (Stück pro Einheit)	Abmessungen (Länge x Breite x Höhe)	Bruttogewicht	Volumen
4099854206603	Faltschachtel 1	602 mm x 37 mm x 662 mm	2330.00 g	14.75 dm <sup>3</sup>
4099854206610	Versandschachtel 4	677 mm x 164 mm x 628 mm	10230.00 g	69.73 dm <sup>3</sup>

Die genannten Produktnummern beschreiben die kleinste bestellbare Mengeneinheit. Eine Versandeinheit kann mehrere Einzelprodukte beinhalten.

Als Bestellmenge verwenden Sie bitte das Ein- oder Mehrfache einer Versandeinheit.

## WEITERE KATALOGINFORMATIONEN

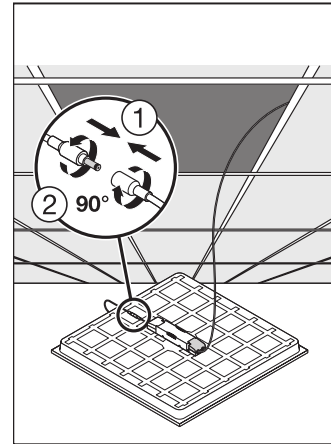
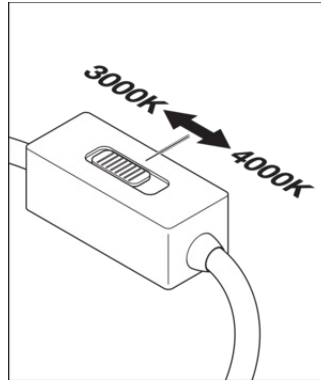
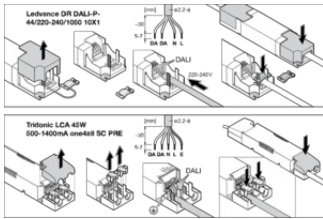

## Referenzen / Verweise

– Zur Garantie siehe [www.ledvance.de/garantie](http://www.ledvance.de/garantie)

## Haftungsausschluss

Änderungen und Irrtümer vorbehalten. Vergewissern Sie sich, dass Sie immer den neuesten Stand verwenden.