

# FICHE PRODUIT

## PL COMP 600 V 35W 830 840 U19 DALI

PANEL COMPACT 600 UGR<19 DALI 2CCT | Luminaires à encastrer carrés avec sélecteur de température de couleur, faible éblouissement (UGR19) et technologie DALI-2 pour systèmes de plafond de 600 x 600 mm

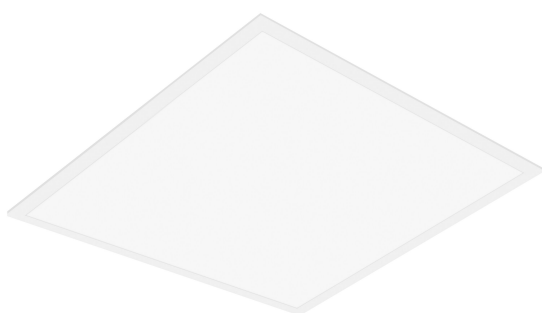

### Zones d'application

- Remplacement direct des luminaires avec lampes fluorescentes
- Bureaux, salles de conférence
- Zones d'accueil, couloirs, ascenseurs
- Convient aux systèmes encastrés avec une grille de dimensions 600 x 600 mm

### Avantages du produit

- Très polyvalent grâce au sélecteur de température de couleur
- Réduction de l'éblouissement appropriée (UGR < 19)
- Faible scintillement grâce à un ballast électronique spécial
- Convertisseur externe pour plus de flexibilité et une installation facilitée
- Convient pour l'éclairage de secours
- Garantie de 5 ans

### Caractéristiques du produit

- Convient aux installations d'urgence de batterie centrale selon EN 60598-2-22
- Fonction Push DIM pour la variation et la commutation directement sur un bouton poussoir
- Cadre en aluminium extrudé
- Diffuseur en polystyrène
- Durée de vie (L80 / B10) : jusqu'à 50 000 h (à 25 ° C)

## DONNÉES TECHNIQUES

## DONNÉES ÉLECTRIQUES

Puissance nominale	35,00 W
Tension nominale	220...240 V
Fréquence du réseau	0/50/60 Hz
Intensité nominale	175,000 mA
Courant d'appel	1.7 A
Durée courant appel T sub h50 / sub	52 µs
Nombre maximal de luminaires par disjoncteur miniature B16	83
Max. de luminaires par disjoncteur C10 A	52
nombre max. de luminaires par disjoncteur C16	83
Facteur de puissance $\lambda$	> 0,90
Distorsion harmonique totale	< 10 %
Classe de protection	II
Mode d'opération	External LED driver

## Données photométriques

Flux lumineux	3850 lm
Efficacité lumineuse	110 lm/W
Temp. de couleur	3000 K / 4000 K
Teinte de couleur (désignation)	Blanc chaud / Cool White
Ra Indice de rendu des couleurs	> 80
Ecart-type de correspondance de couleur	5 sdcn
Faible scintillement	Oui
Indice du papillotement (PstLM)	<1
Indice de l'effet stroboscopique (SVM)	< 0.4
Groupe de sécurité photobiologique EN62778	RG0
Angle de rayonnement	90 °
UGR longitudinal	< 19
1	

## DIMENSIONS ET POIDS

Longueur	595,00 mm
Largeur	595,00 mm
Hauteur	32,00 mm
Poids du produit	1900,00 g

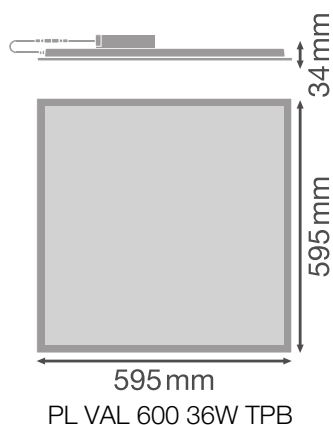

### Matériau & couleurs

Couleur du produit	Blanc
Couleur du teinte	Blanc
Matériau de corps	Acier
Matériau de fermeture	Polystyrene (PS)
Matière de la surface émettrice.	Polystyrene
Test au fil incand. selon CEI 60695-2-12	650 °C
Teneur en mercure	0.0 mg

### APPLICATION & MONTAGE

Plage de température ambiante	-10...+50 °C
Plage de température de stockage	-20...+80 °C
Type de connexion	Bornier sans vis, 4 pôles (L,N, DA+, DA-)
Type de protection	IP40/IP20
Indice de protec. IK (résist. aux [PIM])	IK02
Gradable	Oui
Type of dimming [GMS]	DALI2
Montage	Encastré/suspendu/en surface
Emplacement montage	Plafond
Application	Indoor
Longueur d'encastrement	575 mm
Largeur de montage	595.00 mm
Profondeur d'encastrement	50,0 mm
Orientable	Non
Module LED remplaçable	Non remplaçable
Avec source de lumière	Oui

### Durée de vie

Durée de vie L70/B50 @ 25 °C	70000 h <sup>1)</sup>
Durée de vie L80/B10 @ 25 °C	50000 h <sup>1)</sup>
Durée de vie L90/B10 @ 25 °C	40000 h
Nombre de cycles de commutation	50000

1) t[h]: L70 / B50 @ 25 °C (Ta), t[h]: L80 / B10 @ 25 °C (Ta), t[h]: L90 / B10 @ 25 °C (Ta)

### Alimentation

Courant de sortie	700 mA
Alimentation électronique - Courant d'ondulation de sortie	< 7 %
Alimentation électronique - Longueur	168 mm
Alimentation électronique - Largeur	44 mm
Hauteur - alimentation électronique	32,0 mm
Alimentation recommandée	LEDV DR DALI-P-44/220-240/1050; Tridonic LCA 45W 500-1400mA one4all SC PRE

### ÉCLAIRAGE DE SECOURS

Flux lumineux en mode de fonctionnement d'urgence	400 lm
---	--------

### CERTIFICATS ET NORMES

Normes	CE / CB / TÜV / UKCA / EAC
Température de surface limitée	Non
Résistance aux chocs de balle	Non

### DONNÉES SUPPLÉMENTAIRES SUR LE PRODUIT



Fonction ajoutée	MULTI SELECT
------------------	--------------









### ÉQUIPEMENT / ACCESSOIRES

- Interrupteur séparé préinstallé pour choisir la température de couleur souhaitée lors de l'installation
- Accessoires pour plusieurs options de montage disponibles
- Câble de sécurité pour luminaire fourni
- Supports de sécurité préinstallés
- Ballast externe inclus
- Convient pour une utilisation avec une boîte de conversion d'urgence séparée
- Boîte de raccordement avec borne à 5 pôles pour câblage traversant disponible séparément pour sections de câble jusqu'à 2,5 mm<sup>2</sup>

### TÉLÉCHARGEMENTS

Documents et certificats	Nom du document
 User Instruction	PANEL COMPACT DALI

Documents et certificats		Nom du document
	Addon Technical Information	LSI PANEL COMPACT 600 625
	Legal information	Legal Insert PANEL COMPACT
	Legal information	EM Insert PL COMP

Photométrie et fichiers pour études d'éclairage		Nom du document
	IES file (IES)	PL COMP 600 V 35W 830 U19 PS DALI 3850lm
	IES file (IES)	PL COMP 600 V 35W 840 U19 PS DALI 3850lm
	LDT file (Eulumdat)	PL COMP 600 V 35W 830 U19 PS DALI 3850lm
	LDT file (Eulumdat)	PL COMP 600 V 35W 840 U19 PS DALI 3850lm
	ULD file (DIALux)	PL COMP 600 V 35W 830 840 U19 DALI
	ROLF file (RELUX)	PL COMP 600 V 35W 830 840 U19 DALI
	UGR file (UGR table)	PL COMP 600 V 35W 830 U19 PS DALI 3850lm
	LDC typ cone	PL COMP 600 V 35W 830 U19 PS DALI 3850lm
	LDC typ polar	PL COMP 600 V 35W 830 U19 PS DALI 3850lm

Fichiers CAD/BIM		Nom du document
	CAD_STEP_3D	PL COMP 600

Textes pour appels d'offres		Nom du document
	Offres	PANEL COMPACT 600 UGR19 DALI 2CCT 35W 830 840 U19-FR

## DONNÉES LOGISTIQUES

Code produit	Unité d'emballage (Pièces/Unité)	Dimensions (longueur x largeur x hauteur)	Poids approximatif	Volume
4099854206603	Etui carton fermé 1	602 mm x 37 mm x 662 mm	2330.00 g	14.75 dm <sup>3</sup>
4099854206610	Carton de regroupement 4	677 mm x 164 mm x 628 mm	10230.00 g	69.73 dm <sup>3</sup>

Le code produit mentionné décrit la petite quantité d'unité qui peut être commandée. Une unité peut contenir un ou plusieurs produits. Lorsque vous

prenez la commande, merci de bien vouloir entrer une unité ou un multiple d'une unité.

## DÉTAILS COMPLÉMENTAIRES

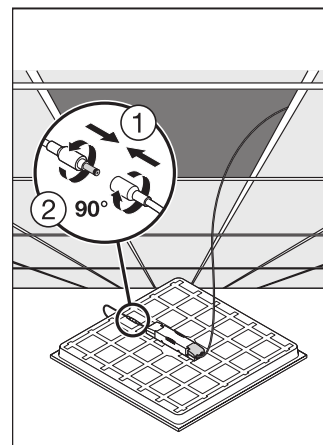
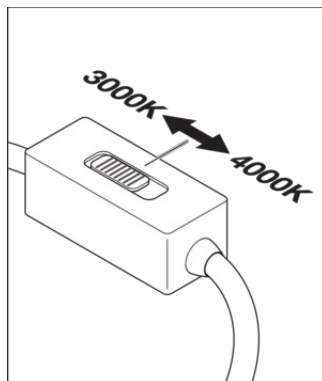
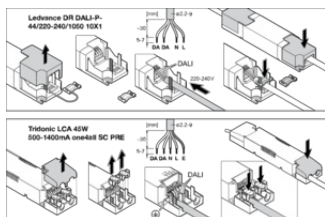

## Références / Liens

– Plus d'informations sur la garantie sous [www.ledvance.fr/garantie](http://www.ledvance.fr/garantie)

## AVERTISSEMENT

Sous réserve de modifications. Sauf erreur ou omission. Veuillez à toujours utiliser la version la plus récente.