

PRODUCTINFORMATIEBLAD

PL PROT 625 P 36W 840 DALIVR

PANEL PROTECT 625 DALI | Vierkante inbouw panelarmaturen met IP54-bescherming, DALI-2 IoT-technologie, 625 x 625 mm

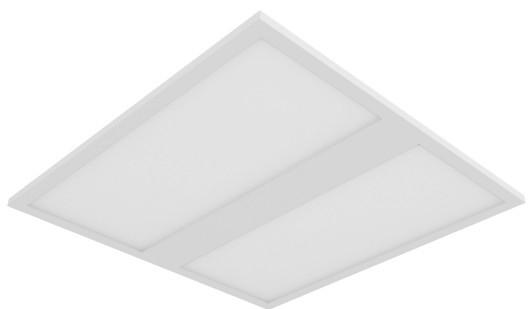

Toepassingsgebieden

- Directe vervanging voor armaturen met fluorescentielampen
- Geschikt voor inbouwplafondsystemen met rastergrootte van 625 x 625 mm
- Ziekenhuizen
- Laboratoria
- Keukens, kantines, werkruimtes

Productvoordelen

- Geschikt voor gebruik in toepassingen waar een hogere IP-bescherming nodig is
- Hoge lichtopbrengst tot maximaal 5.040 lm
- Zonder gereedschap elektrische aansluiting door drukknopconnector
- Doorkoppeling mogelijk met inbegrepen connector box
- Energiebesparing dankzij een hoge systeemefficiëntie: tot 140 lm / W
- Hoge kleurconsistentie met SDCM 3
- Uitgebreide diensten zoals energiemonitoring en onderhoud op afstand mogelijk met DALI versies
- Externe driver voor uitgebreide flexibiliteit en eenvoudige installatie
- Eenvoudig te reinigen voorzijde dankzij het gladde PMMA-oppervlak van de diffusor
- Geschikt voor noodverlichting met accu vlg. volgens EN 60598-2-22
- Decentrale noodverlichting mogelijk met apart verkrijgbare LEDVANCE Emergency Conversion Box
- 5 jaar garantie

Productkenmerken



- Type bescherming: IP54 (voorzijde), IP20 (achterzijde)
- Stalen behuizing met inkeping aan de achterkant voor de driver om een maximale hoogte van 34mm mogelijk te maken
- PMMA-diffusor
- 5-polig klemmenblok, kabeldoorsnede tot 5x2,5 mm²
- Levensduur (L90/B10): 50.000 uur (bij 25 °C)
- Panel kan op verzoek worden uitgevoerd met sensoren

TECHNISCHE GEGEVENS

ELEKTRISCHE GEGEVENS

Nominale vermogen	36,00 W ¹⁾
Nominale spanning	220...240 V
Netfrequentie	0/50/60 Hz
Nominale stroom	165,000 mA
Inschakelstroom	0,2 A
Inschakelstroomtijd T _{h50}	450 µs
Max. armaturen op stroomonderbreke B16 A	23
Max. aantal armaturen per leidingbeveiligingsschakelaar C10	16
Max. aantal armaturen per leidingbeveiligingsschakelaar C16	26
Arbeidsfactor λ	> 0,90
Totale harmonische vervorming	< 20 %
Veiligheidsklasse	II
Bedrijfsmodus	External LED driver

¹⁾ De Panel Protect-familie is geschikt voor speciale toepassingen

Fotometrische gegevens

Lichtstroom	5040 lm ¹⁾
Lichtstroom efficiëntie	140 lm/W ¹⁾
Kleurtemperatuur	4000 K
Lichtkleur	Koel wit
Kleurweergave-index Ra	> 80
Standaardafwijking van kleurproeven	3 sdc _m
Flikkervrij	Ja
Flikkerwaarde Pst LM	<1
Stroboscoopeffect waarde SVM	< 0.4
Fotobiologische veiligheidsgroep EN62778	RG0
Fotobiologische veiligheidsgroep EN62471	RG0
Stralingshoek	120 °

¹⁾ De Panel Protect-familie is geschikt voor speciale toepassingen

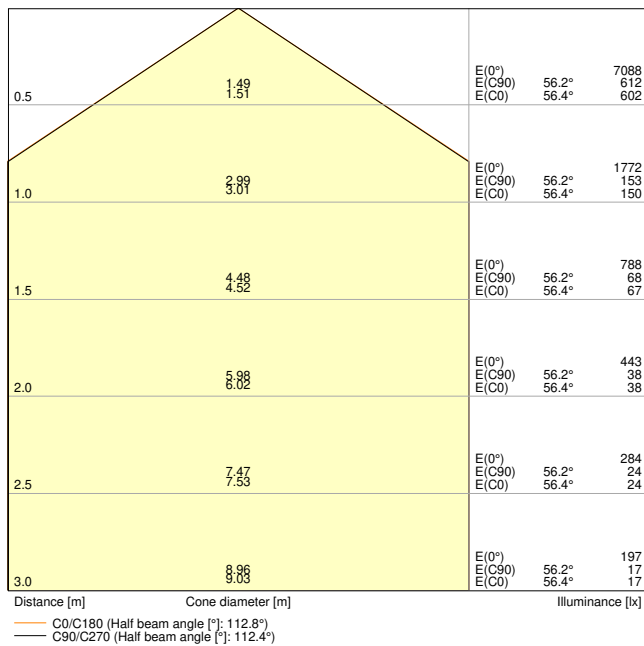

PL PROT 625 P 36W 840 DALIVR 5040lm

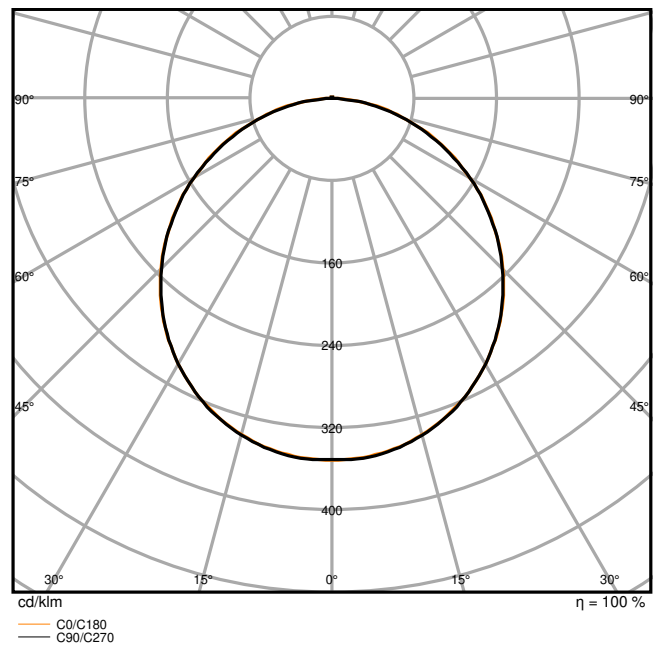

PL PROT 625 P 36W 840 DALIVR 5040lm

AFMETINGEN & GEWICHT

Lengte	620,00 mm
Breedte	620,00 mm
Hoogte	34,00 mm
Product gewicht	2230,00 g

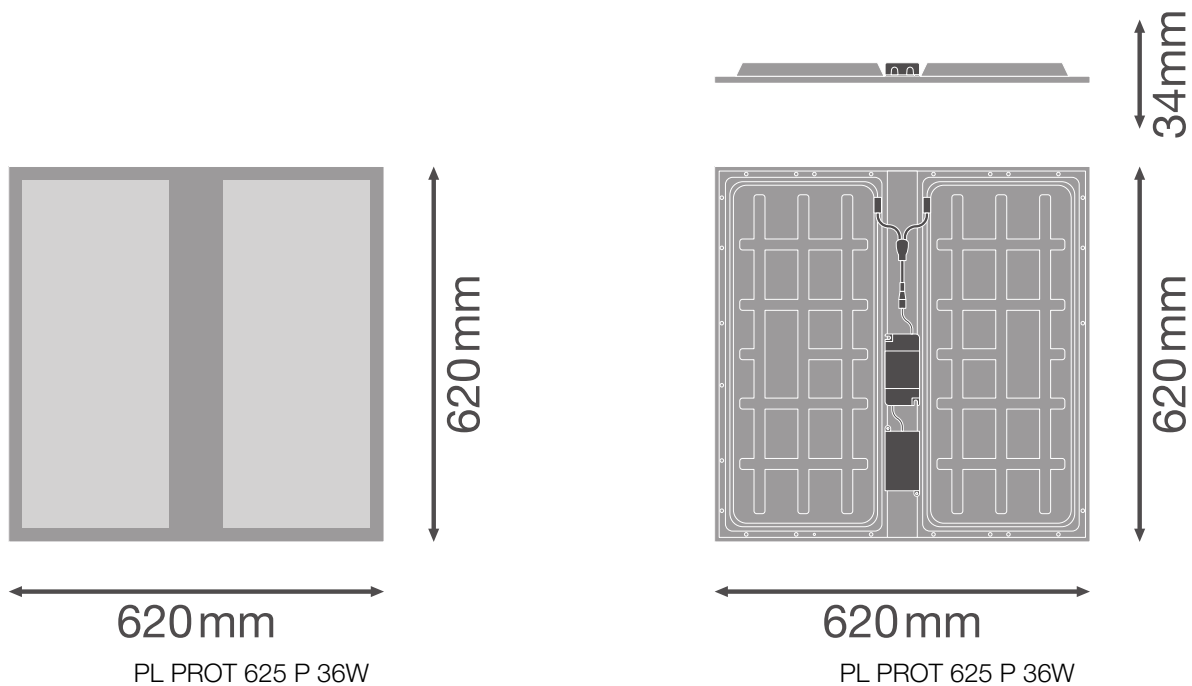

MATERIALEN & KLEUREN

Kleur van het product	Wit
Kleur behuizing	Wit
Body materiaal	Steel
Materiaal afdekking	Polymethylmethacrylate (PMMA)
Materiaal van lichtuitstralend oppervlak	Acrylglas (PMMA)
Glow Wire Test volgens IEC 60695-2-12	650 °C
Kwikgehalte	0.0 mg

TOEPASSING & MONTAGE

Omgevingstemperatuur bereik	-10...+50 °C
Opslagtemperatuur	-20...+70 °C
Type aansluiting	Schroefloze terminal, 5-polig (L, N, PE, DA+, DA-)
Type bescherming	IP54/IP20
Beschermklasse IK (Schok bestendi [PIM])	IK02
Dimbaar	Ja
Type of dimming [GMS]	DALI2
Montagetype	Inbouw/pendel/opbouw

Montagelocatie	Plafond
Toepassingsomgeving	Indoor
Inbouwlengte	600 mm
Inbouwbreedte	600 mm
Inbouwdiepte	50,0 mm
Instelbaar	Nee
Vervangbare LED module	Niet vervangbaar
Met lichtbron	Ja

Levensduur

Levensduur L70/B50 @ 25 °C	100000 h ¹⁾
Levensduur L80/B10 @ 25 °C	70000 h ¹⁾
Levensduur L90/B10 @ 25 °C	50000 h
Aantal schakelcycli	100000

¹⁾ t[h]: L70 / B50 @ 25 °C (Ta), t[h]: L80 / B10 @ 25 °C (Ta), t[h]: L90 / B10 @ 25 °C (Ta)

VOORSCHAKELAPPARATUUR

Uitgangsstroom:	800 mA
E-VSA - Uitgangsimpelstroom	< 5 %
E-VSA - Lengte	145 mm
E-VSA - Breedte	75,0 mm
ECG - Hoogte	25,0 mm
Aanbevolen voorschakelapparatuur	OSRAM OTi_DALI_50/220-240/1A4 NFC / TRIDONIC LCA 45W 500-1400mA one4all SC PRE

NOODVERLICHTING

Wattage in noodbedrijf	6,5 W
Lichtstroom in noodwerking	720 lm

CERTIFICATEN & NORMEN















Normen	CE / CB / ENEC / UKCA / EAC / EL
Gelimiteerde oppervlaktetemperatuur	Nee
Balschot veilig	Nee

Technische uitrusting

- Accessoires voor meerdere montage opties beschikbaar
- Voorgeïnstalleerde Connectorbox met 5-polige aansluitklem

- Beveiligingsbeugels voorgeïnstalleerd
- Extern voorschakelapparaat inbegrepen
- Geschikt voor gebruik met losse Emergency Conversion Box
- Speciaal opbouwframe met een totale hoogte van slechts 50mm apart verkrijgbaar

DOWNLOADS

Documenten en certificaten		Naam document
	User Instruction	UI PL PROT 600 P 36W and PL PROT 625 P 36W
	Addon Technical Information	LSI PL PROT P 36W
	Legal information	Legal Insert PL PROT P
	Declarations of conformity	CE Declaration PL PROT
	Declarations Of Conformity UKCA	UKCA Declaration PL PROT
Fotometrische- en lichtontwerpbestanden		Naam document
	IES file (IES)	PL PROT 625 P 36W 840 DALIVR 5040lm
	LDT file (Eulumdat)	PL PROT 625 P 36W 840 DALIVR 5040lm
	ULD file (DIALux)	PL PROT 625 P 36W 840 DALI VR
	ROLF file (RELUX)	PL PROT 625 P 36W 840 DALI
	UGR file (UGR table)	PL PROT 625 P 36W 840 DALIVR 5040lm
	LDC typ cone	PL PROT 625 P 36W 840 DALIVR 5040lm
	LDC typ polar	PL PROT 625 P 36W 840 DALIVR 5040lm
CAD/BIM-bestanden		Naam document
	BIM_Revit_3D	PL PROT
	CAD_STEP_3D	PL PROT 625

LOGISTIEKE GEGEVENS

Productcode	Verpakkingseenheid (stuks per verpakking)	Afmetingen (lengte x breedte x hoogte)	Brutogewicht	Volume
4099854083440	Vouwdoos 1	41 mm x 627 mm x 627 mm	2658.00 g	16.12 dm ³
4099854083457	Verzenddoos 5	645 mm x 229 mm x 656 mm	14388.00 g	96.89 dm ³

De genoemde productcodes beschrijven de kleinste hoeveelheid die besteld kan worden. Eén verzendeenheid kan bestaan uit één of meer afzonderlijke producten. Bij het plaatsen van een order enkele of veelvouden van de verpakkingseenheid invoeren.

AANVULLENDE CATALOGUSINFORMATIE

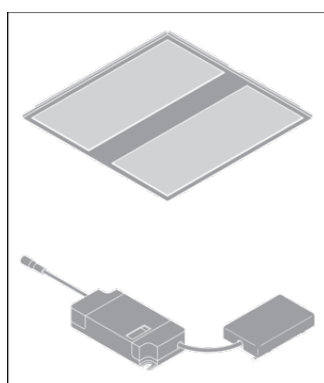
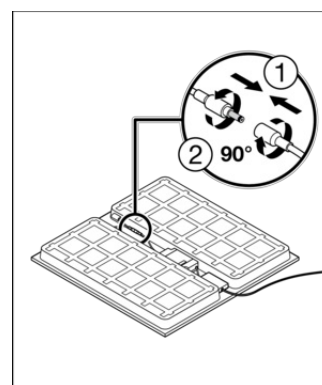
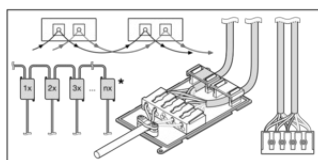
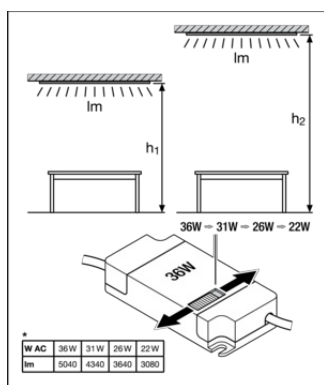

Referenties / Links

– Voor garantie zie www.benelux.ledvance.com/garantie

DISCLAIMER

Onder voorbehoud van verandering zonder kennisgeving. Fouten en drukfouten voorbehouden. Zorg ervoor dat u de meest recente versie gebruikt.