

# PRODUCTINFORMATIEBLAD

## PL CMFT 625 P 33W 840 DALIVR

PANEL COMFORT 625 DALI | Vierkante panel inbouwarmaturen, voor plafondsysteem van 625 x 625 mm en DALI-2 IoT technologie



### Toepassingsgebieden

- Directe vervanging voor inbouwarmaturen met fluorescentielampen
- Kantoren, vergaderruimtes
- Receptie, foyers, gangen, liften
- Geschikt voor inbouwplafondsysteem met rastergrootte van 625 x 625 mm

### Productvoordelen

- Geschikt armatuur voor VIVARES en andere DALI-2 lichtmanagementsystemen
- Zonder gereedschap elektrische aansluiting door drukknopconnector
- Doorkoppeling mogelijk met inbegrepen connector box
- Energiebesparing dankzij een hoge systeemefficiëntie: tot 130 lm/W
- Hoge kleurconsistentie met SDCM 3
- Uitgebreide diensten zoals energiemonitoring en onderhoud op afstand mogelijk met DALI versies
- Externe driver voor uitgebreide flexibiliteit en eenvoudige installatie
- Armatuur met weinig flikkering dankzij speciaal elektronisch voorschakelapparaat
- Geschikt voor noodverlichting
- 5 jaar garantie

### Productkenmerken

- IoT-ready armatuur met DALI-2 technologie
- Geschikt voor centrale noodverlichtingsinstallaties vlg. volgens EN 60598-2-22



- Push DIM functie voor dimmen en schakelen direct op een drukknop
- Frame van geëxtrudeerd aluminium
- Polystyrene diffuser
- 5-polig klemmenblok, kabeldoorsnede tot 5x2,5 mm<sup>2</sup>
- Levensduur (L80/B10): 70.000 uur (bij 25 °C)

## TECHNISCHE GEGEVENS

### ELEKTRISCHE GEGEVENS

Nominale vermogen	33,00 W <sup>1)</sup>
Nominale spanning	220...240 V
Netfrequentie	0/50/60 Hz
Nominale stroom	150,000 mA
Inschakelstroom	4,4 A
Inschakelstroomtijd T <sub>h50</sub>	440 µs
Max. armaturen op stroomonderbreke B16 A	40
Max. aantal armaturen per leidingbeveiligingsschakelaar C10	40
Max. aantal armaturen per leidingbeveiligingsschakelaar C16	65
Arbeidsfactor $\lambda$	> 0,90
Totale harmonische vervorming	< 20 %
Veiligheidsklasse	II
Bedrijfsmodus	External LED driver

<sup>1)</sup> CRI80-versies van de Panel Comfort-familie voldoen aan de technische minimumvereisten volgens het Duitse BEG-subsidieprogramma voor energiezuinige armaturen

### Fotometrische gegevens

Lichtstroom	4320 lm <sup>1)</sup>
Lichtstroom efficiëntie	130 lm/W <sup>1)</sup>
Kleurtemperatuur	4000 K
Lichtkleur	Koel wit
Kleurweergave-index Ra	> 80
Standaardafwijking van kleurproeven	≤3 sdcn
Flikkervrij	Ja
Flikkerwaarde Pst LM	<1
Stroboscoopeffect waarde SVM	< 0,4
Fotobiologische veiligheidsgroep EN62778	RG0
Stralingshoek	110 °

<sup>1)</sup> CRI80-versies van de Panel Comfort-familie voldoen aan de technische minimumvereisten volgens het Duitse BEG-subsidieprogramma voor energiezuinige armaturen

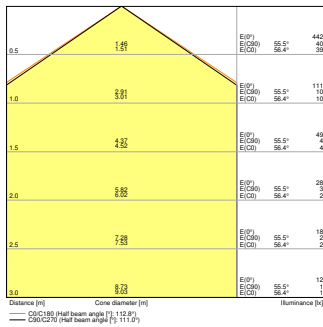

PL CMFT 625 P 33W 840 DALIVR  
EM CONVERSION BOX

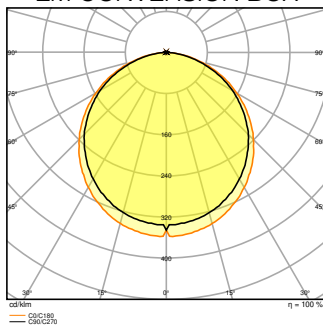

PL CMFT 625 P 33W 840 DALIVR  
EM CONVERSION BOX

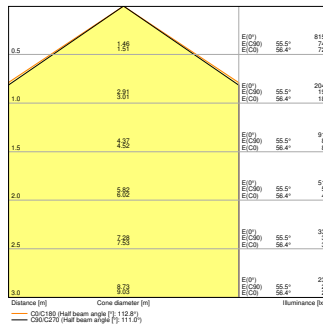

PL CMFT 625 P 33W 840 DALIVR  
EM

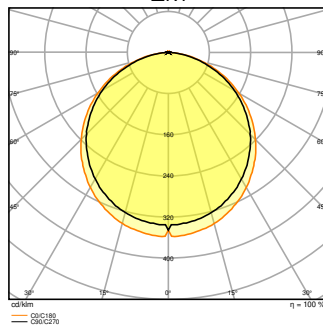

PL CMFT 625 P 33W 840 DALIVR  
EM

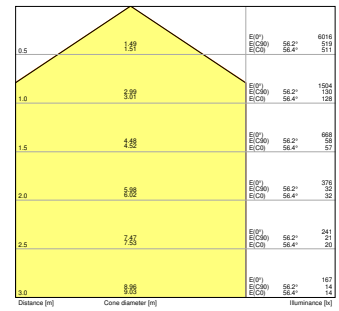

PL CMFT 625 P 33W 840 DALIVR

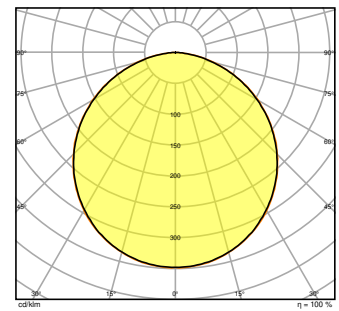

PL CMFT 625 P 33W 840 DALIVR

AFMETINGEN & GEWICHT

Lengte	620,00 mm
Breedte	620,00 mm
Hoogte	32,00 mm
Product gewicht	2010,00 g

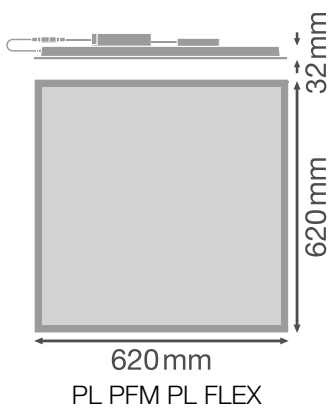

## MATERIALEN &amp; KLEUREN

Kleur van het product	Wit
Kleur behuizing	Wit
Body materiaal	Steel
Materiaal afdekking	Polystyrene (PS)
Materiaal van lichtuitstralend oppervlak	Polystyreen
Glow Wire Test volgens IEC 60695-2-12	650 °C
Kwikgehalte	0.0 mg

## TOEPASSING &amp; MONTAGE

Omgevingstemperatuur bereik	-10...+50 °C
Opslagtemperatuur	-20...+80 °C
Type aansluiting	Schroefloze terminal, 5-polig (L, N, PE, DA+, DA-)
Type bescherming	IP40/IP20
Beschermklasse IK ( Schok bestendi [PIM])	IK02
Dimbaar	Ja
Type of dimming [GMS]	DALI2
Montagetype	Inbouw/pendel/opbouw
Montagelocatie	Plafond
Toepassingsomgeving	Indoor
Inbouwlengte	600,0 mm
Inbouwbreedte	600,0 mm
Inbouwdiepte	50,0 mm
Instelbaar	Nee
Vervangbare LED module	Niet vervangbaar
Met lichtbron	Ja

## Levensduur

Levensduur L70/B50 @ 25 °C	100000 h <sup>1)</sup>
Levensduur L80/B10 @ 25 °C	70000 h <sup>1)</sup>
Levensduur L90/B10 @ 25 °C	48000 h
Aantal schakelcycli	50000

<sup>1)</sup> t[h]: L70 / B50 @ 25 °C (Ta), t[h]: L80 / B10 @ 25 °C (Ta), t[h]: L90 / B10 @ 25 °C (Ta)

## VOORSCHAKELAPPARATUUR

Uitgangsstroom:	730 mA
E-VSA - Uitgangsrimpelstroom	< 5 %
E-VSA - Lengte	209,00 mm
E-VSA - Breedte	42,5 mm
ECG - Hoogte	30 mm
Aanbevolen voorschakelapparatuur	OSRAM OTI DALI 50/220-240/1A4 NFC; Tridonic LCA 45W 500-1400mA one4all SC PRE





### NOODVERLICHTING

Wattage in noodbedrijf	6 W
Lichtstroom in noodwerking	590 lm

### CERTIFICATEN & NORMEN

Normen	CE / CB / ENEC / UKCA / EAC / EPD
Gelimiteerde oppervlaktetemperatuur	Nee
Balschot veilig	Nee
EPD	LEDV-00011-V01.01-EN

### OPTIONELE ACCESSOIRES











Product afbeelding	Naam product	EAN
	EM CONVERSION BOX	4058075237025
	PANEL 625 SURFACE MOUNT KIT H70 VAL	4058075402867
	PANEL 625 RECESSED MOUNT FRAME	4058075402904
	PANEL RECESSED MOUNT CLIPS VAL 4x	4058075409859











Product afbeelding	Naam product	EAN
	PANEL Suspension Kit	4058075402928



### Technische uitrusting

- Accessoires voor meerdere montage opties beschikbaar
- Connector box met 5-polige aansluiting inbegrepen
- Beveiligingsbeugels voorgeïnstalleerd
- Extern voorschakelapparaat inbegrepen
- Geschikt voor gebruik met losse Emergency Conversion Box

### DOWNLOADS

Documenten en certificaten	Naam document
 User Instruction	PL CMFT P DALIVR
 Addon Technical Information	LISO Insert Panel CMFT 600 P DALI and 625 P DALI
 Declarations of conformity	CE Declaration PL CMFT DALI
 Declarations of conformity	CE Declaration PL CMFT DALIVR
 Declarations Of Conformity UKCA	UKCA Declaration PL CMFT DALI
 Declarations Of Conformity UKCA	UKCA Declaration PL CMFT DALIVR
 Declarations Of Conformity UKCA	PL COMFT DALIVR
 Declarations Of Conformity UKCA	PL COMFT P DALIVR
Fotometrische- en lichtontwerpbestanden	Naam document
 IES file (IES)	PL CMFT 625 P 33W 840 DALIVR
 LDT file (Eulumdat)	PL CMFT 625 P 33W 840 DALIVR

Fotometrische- en lichtontwerpbestanden	Naam document
 ULD file (DIALux)	PL CMFT 625 P 33W 840 DALI
 ROLF file (RELUX)	PL CMFT 625 P 33W 840 DALI
 UGR file (UGR table)	PL CMFT 625 P 33W 840 DALIVR EM CONVERSION BOX
 UGR file (UGR table)	PL CMFT 625 P 33W 840 DALIVR EM
 UGR file (UGR table)	PL CMFT 625 P 33W 840 DALIVR
 LDC typ cone	PL CMFT 625 P 33W 840 DALIVR EM CONVERSION BOX
 LDC typ cone	PL CMFT 625 P 33W 840 DALIVR EM
 LDC typ cone	PL CMFT 625 P 33W 840 DALIVR
 LDC typ polar	PL CMFT 625 P 33W 840 DALIVR EM CONVERSION BOX
 LDC typ polar	PL CMFT 625 P 33W 840 DALIVR EM
 LDC typ polar	PL CMFT 625 P 33W 840 DALIVR

CAD/BIM-bestanden	Naam document
 BIM_Revit_3D	PL_CMFT
 CAD_STEP_3D	PL_CMFT_625

Aanbestedingsteksten	Naam document
 Tender documenten	PANEL COMFORT 625 DALI 33W 840 DALIVR-NL

## LOGISTIEKE GEGEVENS

Productcode	Verpakkingseenheid (stuks per verpakking)	Afmetingen (lengte x breedte x hoogte)	Brutogewicht	Volume
4099854014390	Vouwdoos 1	52 mm x 647 mm x 719 mm	2522.00 g	24.19 dm <sup>3</sup>
4099854014406	Verzenddoos 4	672 mm x 227 mm x 749 mm	12218.00 g	114.26 dm <sup>3</sup>

De genoemde productcodes beschrijven de kleinste hoeveelheid die besteld kan worden. Eén verzendeenheid kan bestaan uit één of meer afzonderlijke producten. Bij het plaatsen van een order enkele of veelvoud van de verpakkingseenheid invoeren.



## AANVULLENDE CATALOGUSINFORMATIE

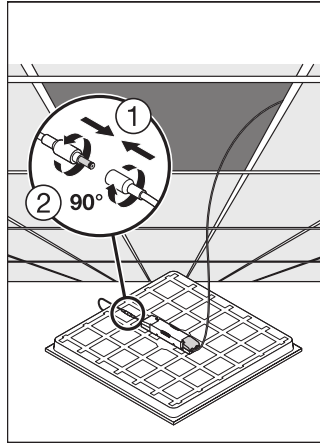
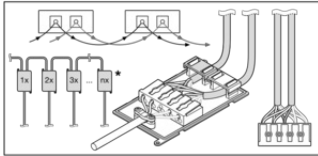

## Referenties / Links

– Voor garantie zie [www.benelux.ledvance.com/garantie](http://www.benelux.ledvance.com/garantie)

## DISCLAIMER

Onder voorbehoud van verandering zonder kennisgeving. Fouten en drukfouten voorbehouden. Zorg ervoor dat u de meest recente versie gebruikt.