

PRODUKTDATENBLATT

PL CMFT 625 P 28W 830 DALIVR

PANEL COMFORT 625 DALI | Square recessed panel luminaire, for 625 x 625 mm ceiling systems and DALI-2 IoT technology



Anwendungsgebiete

- Direkter Ersatz für Einlege-Leuchten mit Leuchtstofflampen
- Büroräume, Konferenzräume
- Empfangsbereiche, Eingangsbereiche, Korridore, Aufzüge
- Geeignet für Deckeneinbausysteme mit einem Rastermaß von 625 x 625 mm

Produktvorteile

- Geeignete Leuchte für VIVARES und andere DALI-2 Licht Management Systeme
- Werkzeugloser elektrischer Anschluss dank Push-Button-Anschlussklemme
- Durchverdrahtung mit enthaltener Anschlussbox möglich
- Energieeinsparung dank hoher Systemlichtausbeute: bis zu 130 lm/W
- Hohe Farbkonsistenz mit SDCM 3
- Erweiterte Dienstleistungen wie Stromverbrauchsüberwachung und Fernwartung möglich bei DALI Versionen
- Externer Treiber für erweiterte Flexibilität und einfache Installation
- Flimmerarmes Licht dank speziellem elektronischen Vorschaltgerät
- Geeignet für Notbeleuchtung
- 5 Jahre Garantie

Produkteigenschaften

- IoT-fähige Leuchte mit DALI-2 Technologie
- Geeignet für den Einsatz an Zentralbatteriesystemen gemäß EN60598-2-22



- Push-DIM-Funktion für das Schalten und Dimmen direkt am Wandschalter
- Rahmen aus stranggepresstem Aluminium
- Polystyrol-Diffuser
- 5-polige Anschlussklemme, Kabelquerschnitt bis zu 5 x 2,5 mm²
- Lebensdauer (L80/B10): 70.000 h (bei 25 °C)

TECHNISCHE DATEN

Elektrische Daten

Nennleistung	28,00 W ¹⁾
Nennspannung	220...240 V
Netzfrequenz	0/50/60 Hz
Nennstrom	130,000 mA
Einschaltstrom	4,4 A
Einschaltstromdauer T _{h50}	440 µs
Max. Anzahl der Leuchten Leitungsschutzschalter B16	40
Max. Anz. Leucht. an Sicherungsaut. C10 A	40
Max. Anzahl der Leuchten Leitungsschutzschalter C16	65
Netzleistungsfaktor λ	> 0,90
Oberschwingungsgehalt	< 20 %
Schutzklasse	II
Betriebsart	Externer LED-Treiber

¹⁾ CRI80 Versionen der Panel Comfort Familie erfüllen die technischen Mindestanforderungen des BEG Förderprogramms in Deutschland für energieeffiziente Leuchten

Photometrische Daten

Lichtstrom	3640 lm ¹⁾
Lichtausbeute	130 lm/W ¹⁾
Farbtemperatur	3000 K
Lichtfarbe (Bezeichnung)	Warm weiß
Farbwiedergabeindex Ra	> 80
Standardabweichung des Farbabweichs	≤3 sdcn
Flimmerarm	Ja
Flimmer-Messgröße (Pst LM)	<1
Messgröße für Stroboskop-Effekte (SVM)	< 0,4
Photobiologische Risikogruppe gemäß EN62778	RG0
Ausstrahlungswinkel	110 °

¹⁾ CRI80 Versionen der Panel Comfort Familie erfüllen die technischen Mindestanforderungen des BEG Förderprogramms in Deutschland für energieeffiziente Leuchten

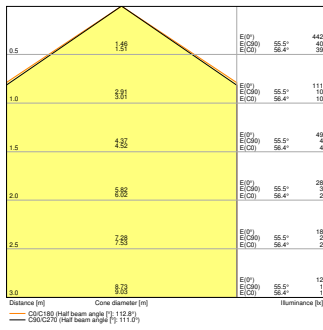

PL CMFT 625 P 28W 830 DALIVR
EM CONVERSION BOX

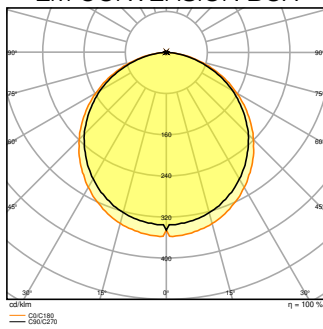

PL CMFT 625 P 28W 830 DALIVR
EM CONVERSION BOX

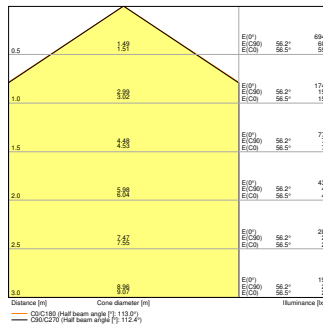

PL CMFT 625 P 28W 830 DALIVR
EM

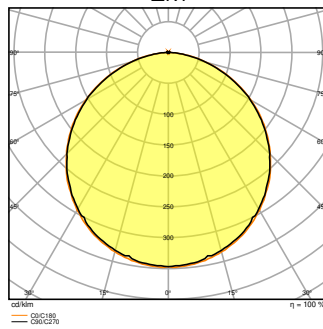

PL CMFT 625 P 28W 830 DALIVR
EM

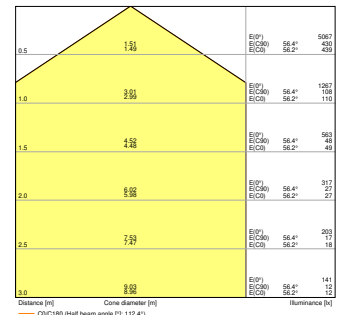

PL CMFT 625 P 28W 830 DALIVR

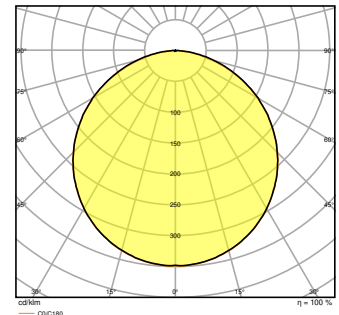

PL CMFT 625 P 28W 830 DALIVR

Maße & Gewicht

Länge	620,00 mm
Breite	620,00 mm
Höhe	32,00 mm
Produktgewicht	2010,00 g

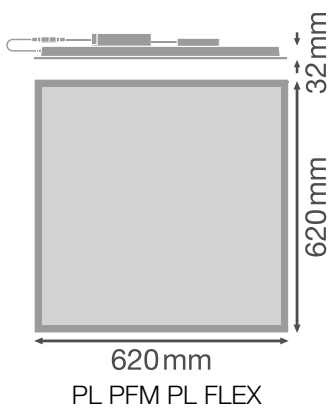

Materialien & Farben

Produktfarbe	Weiß
Gehäusefarbe	Weiß
Gehäusematerial	Stahl
Material Abdeckung	Polystyrol (PS)
Material der lichtemittierenden Fläche	Polystyrol
Glühdrahtprüfung nach IEC 60695-2-12	650 °C
Quecksilbergehalt der Lampe	0.0 mg

Anwendung & Installation

Umgebungstemperaturbereich	-10...+50 °C
Lagertemperaturbereich	-20...+80 °C
Anschlussart	Schraubenlose-Anschlussklemme, 5-Pole (L, N, PE, DA+, DA-)
Schutzart	IP40/IP20
Schutzklasse IK (Stoßfestigkeitsgrad)	IK02
Dimmbar	Ja
Art der Dimmung	DALI2
Montageart	Einbau/Abgehängt/Anbau
Montageort	Decke
Anwendungsumgebung	Innenanwendungen
Einbaulänge	600,0 mm
Einbaubreite	600,0 mm
Einbautiefe	50,0 mm
Justierbar	Nein
LED-Modul austauschbar	Nicht austauschbar
Mit Leuchtmittel	Ja

Lebensdauer

Lebensdauer L70/B50 bei 25 °C	100000 h ¹⁾
Lebensdauer L80/B10 bei 25 °C	70000 h ¹⁾
Lebensdauer L90/B10 bei 25 °C	48000 h
Anzahl der Schaltzyklen	50000

¹⁾ t[h]: L70 / B50 @ 25 °C (Ta), t[h]: L80 / B10 @ 25 °C (Ta), t[h]: L90 / B10 @ 25 °C (Ta)

Vorschaltgerät

Ausgangsstrom	620 mA
EVG - Ausgangs-Rippelstrom	< 5 %
EVG - Länge	209,00 mm
EVG - Breite	42,5 mm
EVG - Höhe	30 mm
Empfohlenes Vorschaltgerät	OSRAM OTI DALI 50/220-240/1A4 NFC; Tridonic LCA 45W 500-1400mA one4all SC PRE





Notbeleuchtung

Leistung im Notbetrieb	5,5 W
Lichtstrom im Notbetrieb	500 lm

Zertifikate & Standards

Normen	CE / CB / ENEC / UKCA / EAC / EPD
Leuchte mit begrenzter Oberflächentemperatur "D-Zeichen"	Nein
Ballwurfsicher	Nein
EPD	LEDV-00011-V01.01-EN

Optionales Zubehör







Produktbild	Produktname	EAN
	EM CONVERSION BOX	4058075237025
	PANEL 625 SURFACE MOUNT KIT H70 VAL	4058075402867
	PANEL 625 RECESSED MOUNT FRAME	4058075402904
	PANEL RECESSED MOUNT CLIPS VAL 4x	4058075409859



Produktbild	Produktname	EAN
	PANEL Suspension Kit	4058075402928











TECHNISCHE AUSSTATTUNG



- Zubehör für verschiedene Einbaumöglichkeiten erhältlich
- Anschlussbox mit 5-poliger Anschlussklemme enthalten
- Sicherheitsklemmen vormontiert
- Externes Vorschaltgerät enthalten
- Geeignet für den Betrieb mit Emergency Conversion Box

DOWNLOADS

Dokumente und Zertifikate	Name des Dokuments
 User Instruction	PL CMFT P DALIVR
 Addon Technical Information	LISO Insert Panel CMFT 600 P DALI and 625 P DALI
 Konformitätserklärung	CE Declaration PL CMFT DALI
 Konformitätserklärung	CE Declaration PL CMFT DALIVR
 Declarations Of Conformity UKCA	UKCA Declaration PL CMFT DALI
 Declarations Of Conformity UKCA	UKCA Declaration PL CMFT DALIVR
 Declarations Of Conformity UKCA	PL COMFT DALIVR

Fotometrische und lichttechnische Planungsdateien	Name des Dokuments
 IES file (IES)	PL CMFT 625 P 28W 830 DALIVR
 LDT file (Eulumdat)	PL CMFT 625 P 28W 830 DALIVR
 ULD file (DIALux)	PL CMFT 625 P 28W 830 DALI

Fotometrische und lichttechnische Planungsdateien		Name des Dokuments
	ROLF file (RELUX)	PL_CMFT_625_P_28W_830_DALI
	UGR file (UGR table)	PL_CMFT_625_P_28W_830_DALIVR_EM_CONVERSION_BOX
	UGR file (UGR table)	PL_CMFT_625_P_28W_830_DALIVR_EM
	UGR file (UGR table)	PL_CMFT_625_P_28W_830_DALIVR
	LDC typ cone	PL_CMFT_625_P_28W_830_DALIVR_EM_CONVERSION_BOX
	LDC typ cone	PL_CMFT_625_P_28W_830_DALIVR_EM
	LDC typ cone	PL_CMFT_625_P_28W_830_DALIVR
	LDC typ polar	PL_CMFT_625_P_28W_830_DALIVR_EM_CONVERSION_BOX
	LDC typ polar	PL_CMFT_625_P_28W_830_DALIVR_EM
	LDC typ polar	PL_CMFT_625_P_28W_830_DALIVR

CAD/BIM Dateien		Name des Dokuments
	BIM_Revit_3D	PL_CMFT
	CAD_STEP_3D	PL_CMFT_625

Ausschreibungstexte		Name des Dokuments
	Ausschreibungstexte	PANEL_COMFORT_625_DALI_28W_830_DALIVR-DE

VERPACKUNGSMITTEL

EAN	Verpackungseinheit (Stück pro Einheit)	Abmessungen (Länge x Breite x Höhe)	Bruttogewicht	Volumen
4099854014291	Faltschachtel 1	52 mm x 647 mm x 719 mm	2522.00 g	24.19 dm ³
4099854014307	Versandschachtel 4	672 mm x 227 mm x 749 mm	12218.00 g	114.26 dm ³

Die genannten Produktnummern beschreiben die kleinste bestellbare Mengeneinheit. Eine Versandeinheit kann mehrere Einzelprodukte beinhalten. Als Bestellmenge verwenden Sie bitte das Ein- oder Mehrfache einer Versandeinheit.

WEITERE KATALOGINFORMATIONEN

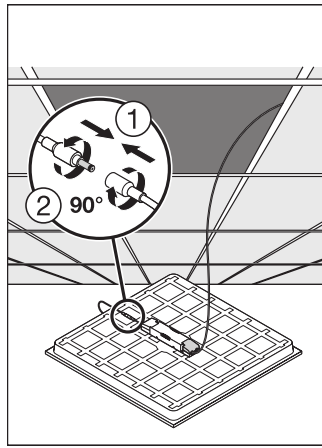
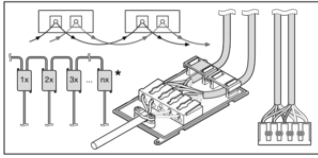

Referenzen / Verweise

– Zur Garantie siehe www.ledvance.de/garantie

Haftungsausschluss

Änderungen und Irrtümer vorbehalten. Vergewissern Sie sich, dass Sie immer den neuesten Stand verwenden.