

FICHE PRODUIT

PL CMFT 625 P 28W 830 DALIVR

PANEL COMFORT 625 DALI | Panel d'éclairage encastré carré, pour systèmes de plafond 625 x 625 mm et technologie DALI-2 IoT



Zones d'application

- Remplacement direct des luminaires encastrés avec tubes fluorescents
- Bureaux, salles de conférence
- Zones d'accueil, couloirs, ascenseurs
- Convient aux systèmes encastrés avec une grille de dimensions 625 x 625 mm

Avantages du produit

- Luminaire approprié pour VIVARES et autres systèmes de gestion DALI-2
- Connexion électrique sans outil grâce au connecteur à bouton-poussoir
- Câblage traversant possible avec le boîtier de connexion inclus
- Économies d'énergie grâce à l'efficacité élevée du système : jusqu'à 130 lm/W
- Haute homogénéité de la teinte SDCM 3
- En option : services étendus tels que suivi de la consommation énergétique et maintenance préventive avec les versions DALI
- Convertisseur externe pour plus de flexibilité et une installation facilitée
- Faible scintillement grâce à un ballast électronique spécial
- Convient pour l'éclairage de secours
- Garantie de 5 ans

Caractéristiques du produit

- Luminaire IoT-ready avec technologie DALI-2
- Convient aux installations d'urgence de batterie centrale selon EN 60598-2-22



- Fonction Push DIM pour la variation et la commutation directement sur un bouton poussoir
- Cadre en aluminium extrudé
- Diffuseur en polystyrène
- Bornier à 5 pôles, section de câble jusqu'à 5 x 2,5 mm²
- Durée de vie (L80/B10) : 70 000 h (à 25 °C)

DONNÉES TECHNIQUES

DONNÉES ÉLECTRIQUES

Puissance nominale	28,00 W ¹⁾
Tension nominale	220...240 V
Fréquence du réseau	0/50/60 Hz
Intensité nominale	130,000 mA
Courant d'appel	4,4 A
Durée courant appel T sub h50 / sub	440 µs
Nombre maximal de luminaires par disjoncteur miniature B16	40
Max. de luminaires par disjoncteur C10 A	40
nombre max. de luminaires par disjoncteur C16	65
Facteur de puissance λ	> 0,90
Distorsion harmonique totale	< 20 %
Classe de protection	II
Mode d'opération	External LED driver

¹⁾ Les versions CRI80 de la famille Panel Comfort satisfont aux exigences techniques minimales selon le programme de subvention allemand BEG pour les luminaires écoénergétiques

Données photométriques

Flux lumineux	3640 lm ¹⁾
Efficacité lumineuse	130 lm/W ¹⁾
Temp. de couleur	3000 K
Teinte de couleur (désignation)	Blanc chaud
Ra Indice de rendu des couleurs	> 80
Ecart-type de correspondance de couleur	≤3 sdc
Faible scintillement	Oui
Indice du papillotement (PstLM)	<1
Indice de l'effet stroboscopique (SVM)	< 0,4
Groupe de sécurité photobiologique EN62778	RG0
Angle de rayonnement	110 °

¹⁾ Les versions CRI80 de la famille Panel Comfort satisfont aux exigences techniques minimales selon le programme de subvention allemand BEG pour les luminaires écoénergétiques

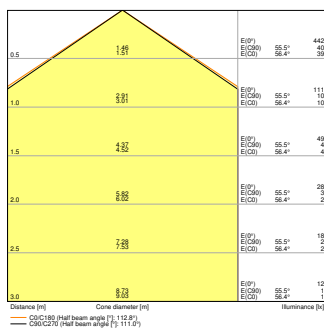

PL CMFT 625 P 28W 830 DALIVR
EM CONVERSION BOX

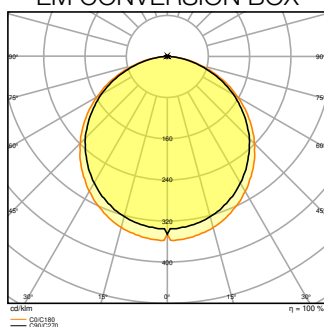

PL CMFT 625 P 28W 830 DALIVR
EM CONVERSION BOX

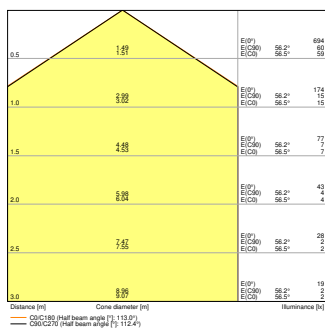

PL CMFT 625 P 28W 830 DALIVR
EM

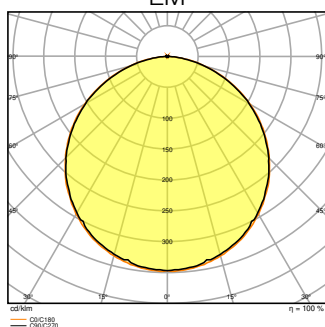

PL CMFT 625 P 28W 830 DALIVR
EM

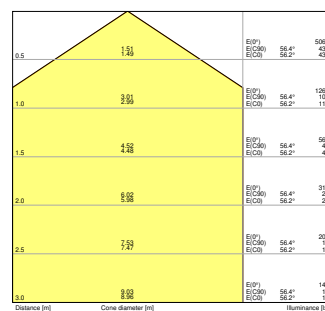

PL CMFT 625 P 28W 830 DALIVR

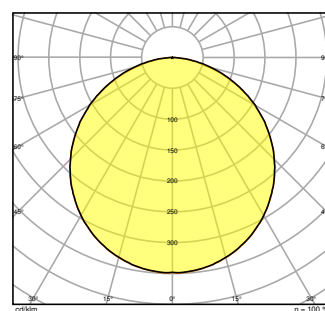

PL CMFT 625 P 28W 830 DALIVR

DIMENSIONS ET POIDS

Longueur	620,00 mm
Largeur	620,00 mm
Hauteur	32,00 mm
Poids du produit	2010,00 g

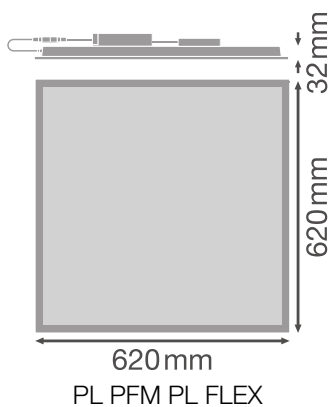

620mm
PL PFM PL FLEX

Matériau & couleurs

Couleur du produit	Blanc
Couleur du teinte	Blanc
Matériau de corps	Acier
Matériau de fermeture	Polystyrene (PS)
Matière de la surface émettrice.	Polystyrene
Test au fil incand. selon CEI 60695-2-12	650 °C
Teneur en mercure	0.0 mg

APPLICATION & MONTAGE

Plage de température ambiante	-10...+50 °C
Plage de température de stockage	-20...+80 °C
Type de connexion	Bornier sans vis, 5 pôles (L, N, PE, DA+, DA-)
Type de protection	IP40/IP20
Indice de protec. IK (résist. aux [PIM])	IK02
Gradable	Oui
Type of dimming [GMS]	DALI2
Montage	Encastré/suspendu/en surface
Emplacement montage	Plafond
Application	Indoor
Longueur d'encastrement	600,0 mm
Largeur de montage	600,0 mm
Profondeur d'encastrement	50,0 mm
Orientable	Non
Module LED remplaçable	Non remplaçable
Avec source de lumière	Oui

Durée de vie

Durée de vie L70/B50 @ 25 °C	100000 h ¹⁾
Durée de vie L80/B10 @ 25 °C	70000 h ¹⁾
Durée de vie L90/B10 @ 25 °C	48000 h
Nombre de cycles de commutation	50000

¹⁾ t[h]: L70 / B50 @ 25 °C (Ta), t[h]: L80 / B10 @ 25 °C (Ta), t[h]: L90 / B10 @ 25 °C (Ta)

Alimentation

Courant de sortie	620 mA
Alimentation électronique - Courant d'ondulation de sortie	< 5 %
Alimentation électronique - Longueur	209,00 mm
Alimentation électronique - Largeur	42,5 mm
Hauteur - alimentation électronique	30 mm
Alimentation recommandée	OSRAM OTI DALI 50/220-240/1A4 NFC; Tridonic LCA 45W 500-1400mA one4all SC PRE

ÉCLAIRAGE DE SECOURS

Puissance en mode de fonctionnement d'urgence	5,5 W
Flux lumineux en mode de fonctionnement d'urgence	500 lm

CERTIFICATS ET NORMES

Normes	CE / CB / ENEC / UKCA / EAC / EPD
Température de surface limitée	Non
Résistance aux chocs de balle	Non
EPD	LEDV-00011-V01.01-EN

ACCESSOIRES EN OPTION















Image du produit	Nom du produit	EAN
	EM CONVERSION BOX	4058075237025
	PANEL 625 SURFACE MOUNT KIT H70 VAL	4058075402867
	PANEL 625 RECESSED MOUNT FRAME	4058075402904
	PANEL RECESSED MOUNT CLIPS VAL 4x	4058075409859













Image du produit	Nom du produit	EAN
	PANEL Suspension Kit	4058075402928

ÉQUIPEMENT / ACCESSOIRES

- Accessoires pour plusieurs options de montage disponibles
- Boîtier de connexion avec borne à 5 pôles incluse
- Supports de sécurité préinstallés
- Ballast externe inclus
- Convient pour une utilisation avec une boîte de conversion d'urgence séparée

TÉLÉCHARGEMENTS

	Documents et certificats	Nom du document
	User Instruction	PL CMFT P DALIVR
	Addon Technical Information	LISO Insert Panel CMFT 600 P DALI and 625 P DALI
	Declarations of conformity	CE Declaration PL CMFT DALI
	Declarations of conformity	CE Declaration PL CMFT DALIVR
	Declarations Of Conformity UKCA	UKCA Declaration PL CMFT DALI
	Declarations Of Conformity UKCA	UKCA Declaration PL CMFT DALIVR
	Declarations Of Conformity UKCA	PL COMFT DALIVR
	Photométrie et fichiers pour études d'éclairage	Nom du document
	IES file (IES)	PL CMFT 625 P 28W 830 DALIVR
	LDT file (Eulumdat)	PL CMFT 625 P 28W 830 DALIVR
	ULD file (DIALux)	PL CMFT 625 P 28W 830 DALI

Photométrie et fichiers pour études d'éclairage		Nom du document
	ROLF file (RELUX)	PL CMFT 625 P 28W 830 DALI
	UGR file (UGR table)	PL CMFT 625 P 28W 830 DALIVR EM CONVERSION BOX
	UGR file (UGR table)	PL CMFT 625 P 28W 830 DALIVR EM
	UGR file (UGR table)	PL CMFT 625 P 28W 830 DALIVR
	LDC typ cone	PL CMFT 625 P 28W 830 DALIVR EM CONVERSION BOX
	LDC typ cone	PL CMFT 625 P 28W 830 DALIVR EM
	LDC typ cone	PL CMFT 625 P 28W 830 DALIVR
	LDC typ polar	PL CMFT 625 P 28W 830 DALIVR EM CONVERSION BOX
	LDC typ polar	PL CMFT 625 P 28W 830 DALIVR EM
	LDC typ polar	PL CMFT 625 P 28W 830 DALIVR
Fichiers CAD/BIM		Nom du document
	BIM_Revit_3D	PL_CMFT
	CAD_STEP_3D	PL_CMFT_625
Textes pour appels d'offres		Nom du document
	Offres	PANEL COMFORT 625 DALI 28W 830 DALIVR-fr

DONNÉES LOGISTIQUES

Code produit	Unité d'emballage (Pièces/Unité)	Dimensions (longueur x largeur x hauteur)	Poids approximatif	Volume
4099854014291	Etui carton fermé 1	52 mm x 647 mm x 719 mm	2522.00 g	24.19 dm ³
4099854014307	Carton de regroupement 4	672 mm x 227 mm x 749 mm	12218.00 g	114.26 dm ³

Le code produit mentionné décrit la petite quantité d'unité qui peut être commandée. Une unité peut contenir un ou plusieurs produits. Lorsque vous passez la commande, merci de bien vouloir entrer une unité ou un multiple d'une unité.

DÉTAILS COMPLÉMENTAIRES

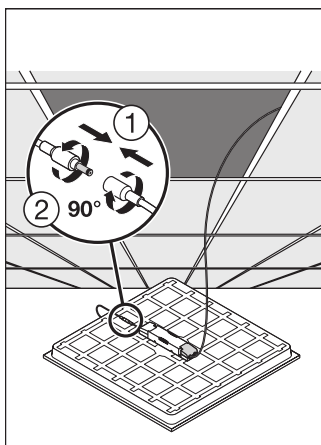
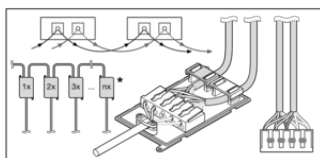

Références / Liens

– Plus d'informations sur la garantie sous www.ledvance.fr/garantie

AVERTISSEMENT

Sous réserve de modifications. Sauf erreur ou omission. Veuillez à toujours utiliser la version la plus récente.