

FICHE PRODUIT

PL PROT 625 P 36W 830 PS

PANEL PROTECT 625 PS | Luminaires à panneau encastré carré avec protection IP54 et fonction de sélection de puissance (PS), 625 x 625 mm

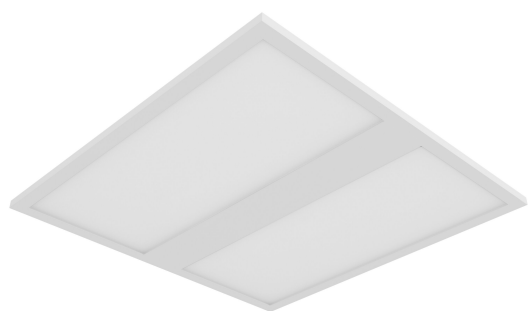

Zones d'application

- Remplacement direct des luminaires avec lampes fluorescentes
- Convient aux systèmes encastrés avec une grille de dimensions 625 x 625 mm
- Hôpitaux
- Laboratoires
- Cuisines, cantines, espaces de travail

Avantages du produit

- Convient pour une utilisation dans des applications où une protection IP plus élevée est nécessaire
- Très polyvalent grâce au sélecteur de puissance (Power Select - PS) présent sur l'alimentation et jusqu'à 5040 lm
- Connexion électrique sans outil grâce au connecteur à bouton-poussoir
- Câblage traversant possible avec le boîtier de connexion inclus
- Économies d'énergie grâce à l'efficacité élevée du système : jusqu'à 140 lm/W
- Haute homogénéité de la teinte SDCM 3
- En option : services étendus tels que suivi de la consommation énergétique et maintenance préventive avec les versions DALI
- Convertisseur externe pour plus de flexibilité et une installation facilitée
- Face avant facile à nettoyer grâce au diffuseur au PMMA disposant d'une surface lisse
- Convient aux installations d'urgence de batterie conforme à EN 60598-2-22
- Éclairage de secours décentralisé possible avec le boîtier de conversion d'urgence LEDVANCE disponible séparément
- Garantie de 5 ans

Caractéristiques du produit



- Type de protection : IP54 (face avant), IP20 (face arrière)
- Boîtier en acier avec encoche à l'arrière pour l'alimentation permettant une hauteur maximale de 34 mm
- Diffuseur en PMMA
- Bornier à 5 pôles, section de câble jusqu'à 5 x 2,5 mm²
- Luminaires avec alimentation DALI-2 IoT-ready disponibles
- Durée de vie (L90/B10) : 50 000 h (à 25° C)
- Le panel peut être personnalisé avec des détecteurs optiques sur demande

DONNÉES TECHNIQUES

DONNÉES ÉLECTRIQUES

Puissance nominale	36 W / 31 W / 26 W / 22 W ¹⁾
Tension nominale	220...240 V
Fréquence du réseau	0/50/60 Hz
Intensité nominale	165,000 mA
Courant d'appel	0,2 A
Durée courant appel T sub h50 / sub	450 µs
Nombre maximal de luminaires par disjoncteur miniature B16	16
Max. de luminaires par disjoncteur C10 A	24
nombre max. de luminaires par disjoncteur C16	38
Facteur de puissance λ	> 0,90
Distorsion harmonique totale	< 20 %
Classe de protection	II
Mode d'opération	External LED driver

¹⁾ La famille Panel Protect répond aux exigences techniques minimales du programme allemand de subvention BEG pour les luminaires à haute efficacité énergétique.

Données photométriques

Flux lumineux	5040 lm / 4340 lm / 3640 lm / 3080 lm ¹⁾
Efficacité lumineuse	140 lm/W ¹⁾
Temp. de couleur	3000 K
Teinte de couleur (désignation)	Blanc chaud
Ra Indice de rendu des couleurs	> 80
Ecart-type de correspondance de couleur	3 sdcn
Faible scintillement	Oui
Indice du papillotement (PstLM)	<1
Indice de l'effet stroboscopique (SVM)	< 0.4
Groupe de sécurité photobiologique EN62778	RG0
Groupe de sécurité photobiologique EN62471	RG0
Angle de rayonnement	120 °

¹⁾ La famille Panel Protect répond aux exigences techniques minimales du programme allemand de subvention BEG pour les luminaires à haute efficacité énergétique.

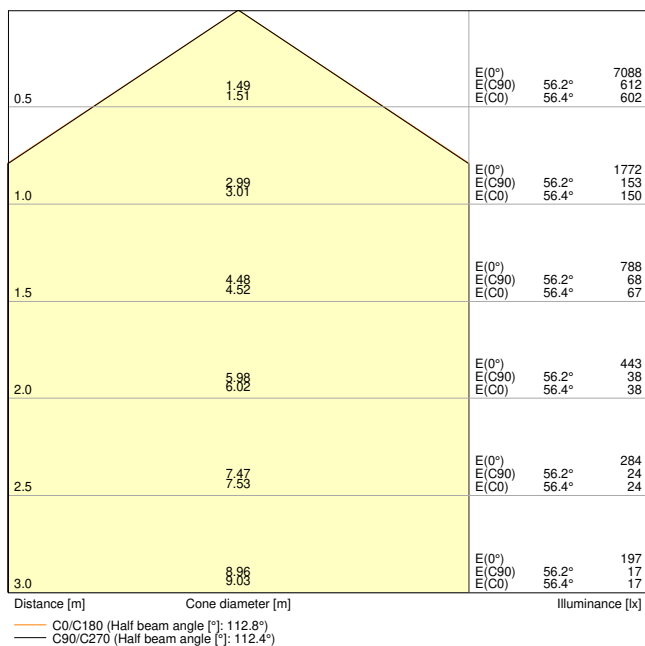

PL PROT 625 P 22W 830 PS 3080lm

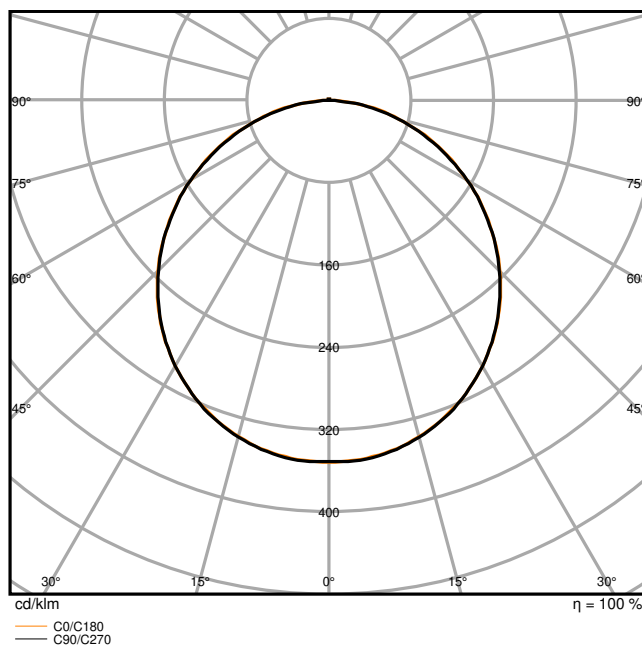

PL PROT 625 P 22W 830 PS 3080lm

DIMENSIONS ET POIDS

Longueur	620,00 mm
Largeur	620,00 mm
Hauteur	34,00 mm
Poids du produit	2170,00 g

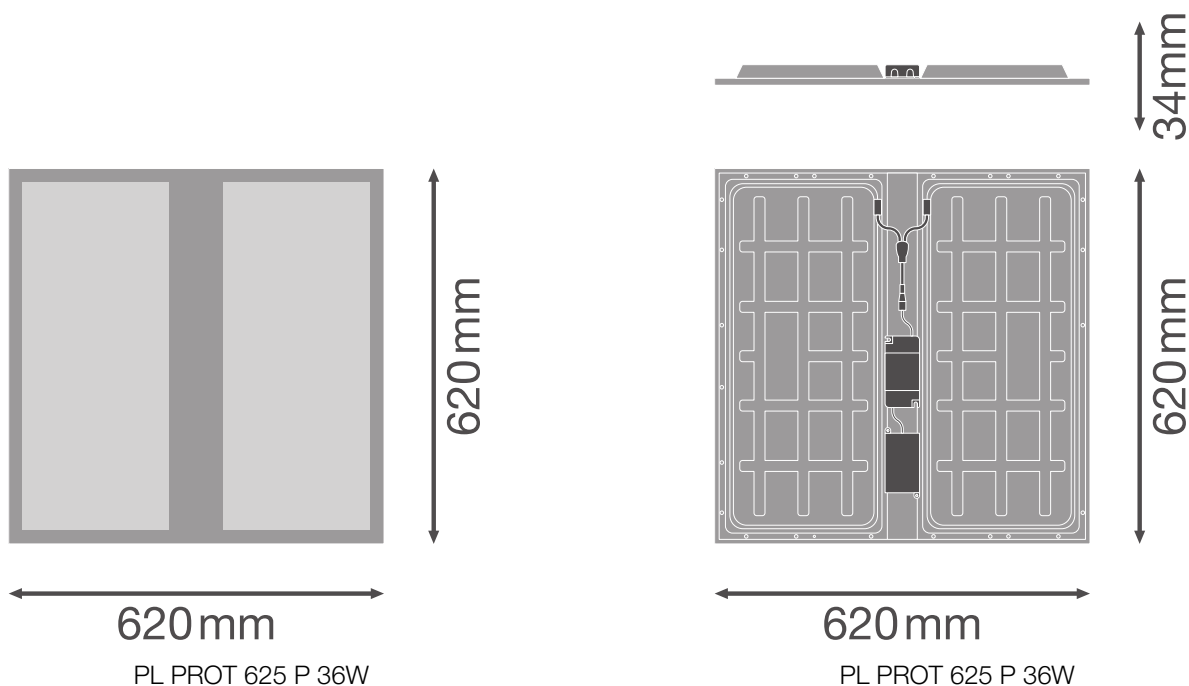

Matériau & couleurs

Couleur du produit	Blanc
Couleur du teinte	Blanc
Matériau de corps	Acier
Matériau de fermeture	Polyméthacrylate (PMMA)
Matière de la surface émettrice.	Polyméthacrylate de méthyle (PMMA)
Test au fil incand. selon CEI 60695-2-12	650 °C
Teneur en mercure	0.0 mg

APPLICATION & MONTAGE

Plage de température ambiante	-10...+50 °C
Plage de température de stockage	-20...+70 °C
Type de connexion	Bornier sans vis, 5 pôles (L, N, PE, DA+, DA-)
Type de protection	IP54/IP20
Indice de protec. IK (résist. aux [PIM])	IK02
Gradable	Non
Montage	Encastré/suspendu/en surface
Emplacement montage	Plafond

Application	Indoor
Longueur d'encastrement	600 mm
Largeur de montage	600 mm
Profondeur d'encastrement	50,0 mm
Orientable	Non
Module LED remplaçable	Non remplaçable
Avec source de lumière	Oui

Durée de vie

Durée de vie L70/B50 @ 25 °C	100000 h ¹⁾
Durée de vie L80/B10 @ 25 °C	70000 h ¹⁾
Durée de vie L90/B10 @ 25 °C	50000 h
Nombre de cycles de commutation	100000

¹⁾ t[h]: L70 / B50 @ 25 °C (Ta), t[h]: L80 / B10 @ 25 °C (Ta), t[h]: L90 / B10 @ 25 °C (Ta)

Alimentation

Courant de sortie	800 mA
Alimentation électronique - Courant d'ondulation de sortie	< 5 %
Alimentation électronique - Longueur	125,0 mm
Alimentation électronique - Largeur	60 mm
Hauteur - alimentation électronique	26,7 mm
Alimentation recommandée	OSRAM OTi_DALI_50/220-240/1A4 NFC / TRIDONIC LCA 45W 500-1400mA one4all SC PRE

CERTIFICATS ET NORMES

Normes	CE / CB / ENEC / UKCA / EAC / EL
Température de surface limitée	Non
Résistance aux chocs de balle	Non

DONNÉES SUPPLÉMENTAIRES SUR LE PRODUIT















Fonction ajoutée	MULTI SELECT
------------------	--------------

ÉQUIPEMENT / ACCESSOIRES

- Accessoires pour plusieurs options de montage disponibles
- Boîtier de connexion rapide 5 pôles préinstallée
- Supports de sécurité préinstallés
- Ballast externe inclus
- Convient pour une utilisation avec une boîte de conversion d'urgence séparée

– Cadre de montage spécial avec une hauteur totale de seulement 50 mm disponible séparément

TÉLÉCHARGEMENTS

Documents et certificats		Nom du document
	User Instruction	UI PL PROT 600 P 36W and PL PROT 625 P 36W
	Addon Technical Information	LSI PL PROT P 36W
	Declarations of conformity	CE Declaration PL PROT
	Declarations Of Conformity UKCA	UKCA Declaration PL PROT
Photométrie et fichiers pour études d'éclairage		Nom du document
	IES file (IES)	PL PROT 625 P 22W 830 PS 3080lm
	LDT file (Eulumdat)	PL PROT 625 P 22W 830 PS 3080lm
	ULD file (DIALux)	PL PROT 625 P 36W 830 PS
	ROLF file (RELUX)	PL PROT 625 P 36W 830 PS
	UGR file (UGR table)	PL PROT 625 P 22W 830 PS 3080lm
	LDC typ cone	PL PROT 625 P 22W 830 PS 3080lm
	LDC typ polar	PL PROT 625 P 22W 830 PS 3080lm
Fichiers CAD/BIM		Nom du document
	BIM_Revit_3D	PL PROT
	CAD_STEP_3D	PL PROT 625
Textes pour appels d'offres		Nom du document
	Offres	PANEL PROTECT 625 PS 36W 830 PS-FR

DONNÉES LOGISTIQUES

Code produit	Unité d'emballage (Pièces/Unité)	Dimensions (longueur x largeur x hauteur)	Poids approximatif	Volume
4099854083365	Etui carton fermé 1	41 mm x 627 mm x 627 mm	2598.00 g	16.12 dm ³
4099854083372	Carton de regroupement 5	645 mm x 229 mm x 656 mm	14088.00 g	96.89 dm ³

Le code produit mentionné décrit la petite quantité d'unité qui peut être commandée. Une unité peut contenir un ou plusieurs produits. Lorsque vous passez la commande, merci de bien vouloir entrer une unité ou un multiple d'une unité.

DÉTAILS COMPLÉMENTAIRES

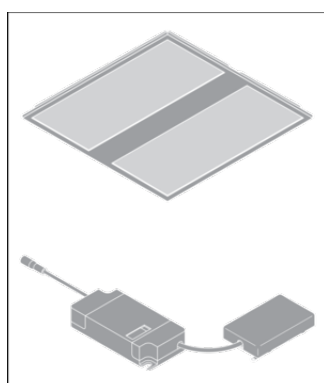
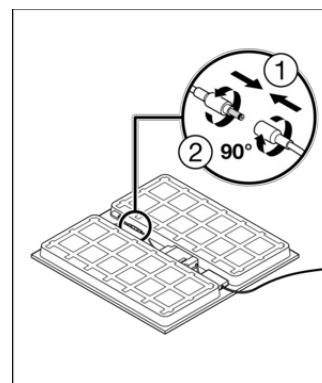
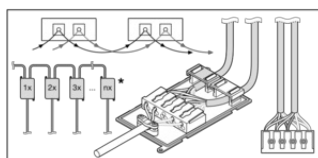
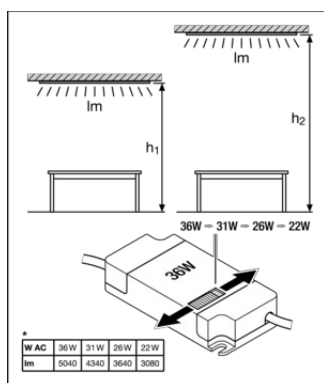

Références / Liens

– Plus d'informations sur la garantie sous www.ledvance.fr/garantie

AVERTISSEMENT

Sous réserve de modifications. Sauf erreur ou omission. Veuillez à toujours utiliser la version la plus récente.