

PRODUKTDATENBLATT

PL CMFT 625 P 28W 830 PS

PANEL COMFORT 625 PS | Quadratische Einlege-Leuchten mit wählbarer Wattageneinstellung (Power Select - PS), für 625 x 625 mm Deckensysteme

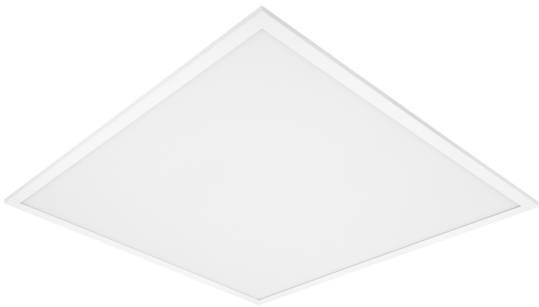

PERFOR-
MANCE
CLASS

Anwendungsgebiete

- Direkter Ersatz für Einlege-Leuchten mit Leuchtstofflampen
- Büroräume, Konferenzräume
- Empfangsbereiche, Eingangsbereiche, Korridore, Aufzüge
- Geeignet für Deckeneinbausysteme mit einem Rastermaß von 625 x 625 mm

Produktvorteile

- Sehr vielseitig durch eine am Treiber wählbare Wattageneinstellung (Power Select - PS)
- Werkzeugloser elektrischer Anschluss dank Push-Button-Anschlussklemme
- Durchverdrahtung mit enthaltener Anschlussbox möglich
- Energieeinsparung dank hoher Systemlichtausbeute: bis zu 130 lm/W
- Hohe Farbkonsistenz mit SDCM 3
- Erweiterte Dienstleistungen wie Stromverbrauchsüberwachung und Fernwartung möglich bei DALI Versionen
- Externer Treiber für erweiterte Flexibilität und einfache Installation
- Flimmerarmes Licht dank speziellem elektronischen Vorschaltgerät
- Sicherheitsbeleuchtung möglich mit LEDVANCE Emergency Conversion Box
- 5 Jahre Garantie

Produkteigenschaften

- Rahmen aus stranggepresstem Aluminium
- Polystyrol-Diffuser



- 5-polige Anschlussklemme, Kabelquerschnitt bis zu 5 x 2,5 mm²
- Leuchtenversionen mit IoT-fähigem DALI-2 Treiber verfügbar
- Lebensdauer (L80/B10): 70.000 h (bei 25 °C)

TECHNISCHE DATEN

Elektrische Daten

Nennleistung	28 W / 25 W / 22 W ¹⁾
Nennspannung	220...240 V
Netzfrequenz	50...60 Hz
Nennstrom	125,000 mA
Einschaltstrom	9 A
Einschaltstromdauer T _{h50}	690 µs
Max. Anzahl der Leuchten Leitungsschutzschalter B16	14
Max. Anz. Leucht. an Sicherungsaut. C10 A	15
Max. Anzahl der Leuchten Leitungsschutzschalter C16	24
Netzleistungsfaktor λ	> 0,90
Oberschwingungsgehalt	< 20 %
Schutzklasse	II
Betriebsart	Externer LED-Treiber

¹⁾ Für mögliche Optionen siehe Lumen-/Wattagen- Übersichtsdarstellung / CRI80 Versionen der Panel Comfort Familie erfüllen die technischen Mindestanforderungen des BEG Förderprogramms in Deutschland für energieeffiziente Leuchten

Photometrische Daten

Lichtstrom	3640 lm / 3250 lm / 2900 lm ¹⁾
Lichtausbeute	130 lm/W ¹⁾
Farbtemperatur	3000 K
Lichtfarbe (Bezeichnung)	Warm weiß
Farbwiedergabeindex Ra	> 80
Standardabweichung des Farbabgleichs	≤3 sdc _m
Flimmerarm	Ja
Flimmer-Messgröße (Pst LM)	<1
Messgröße für Stroboskop-Effekte (SVM)	< 0.4
Photobiologische Risikogruppe gemäß EN62778	RG0
Ausstrahlungswinkel	110 °

¹⁾ Für mögliche Optionen siehe Lumen-/Wattagen- Übersichtsdarstellung / CRI80 Versionen der Panel Comfort Familie erfüllen die technischen Mindestanforderungen des BEG Förderprogramms in Deutschland für energieeffiziente Leuchten

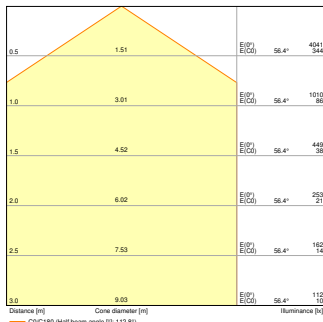

PL CMFT 625 P 22W 830 PS

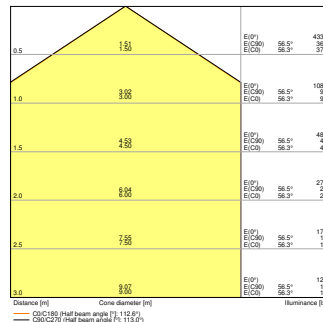
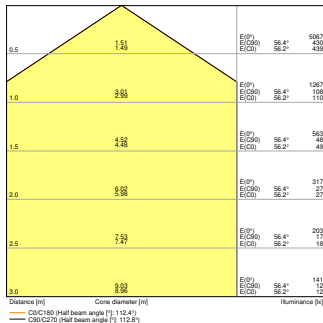

PL CMFT 625 P 24W 830 PS

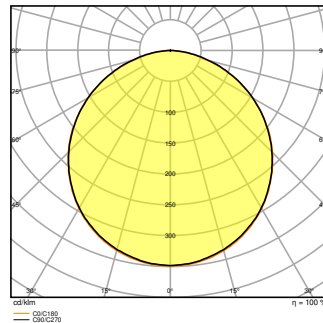

PL CMFT 625 P 24W 830 PS

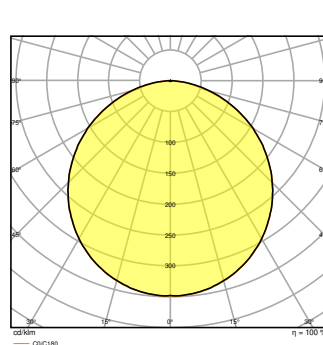

PL CMFT 625 P 22W 830 PS

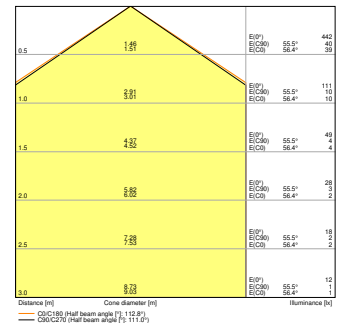

PL CMFT 625 P 28W 830 PS EM
 CONVERSION BOX

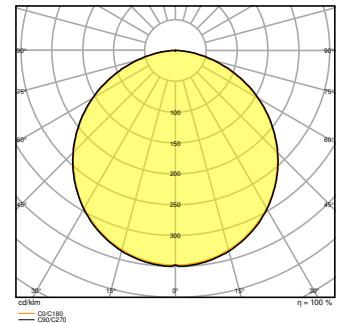

PL CMFT 625 P 28W 830 PS

PL CMFT 625 P 28W 830 PS

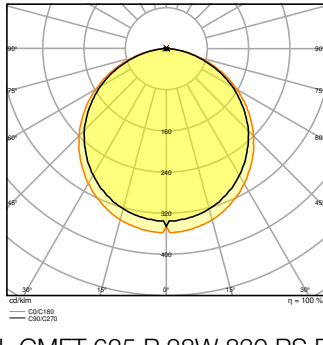

PL CMFT 625 P 28W 830 PS EM
 CONVERSION BOX

Maße & Gewicht

Länge	620,00 mm
Breite	620,00 mm
Höhe	32,00 mm
Produktgewicht	1700,00 g

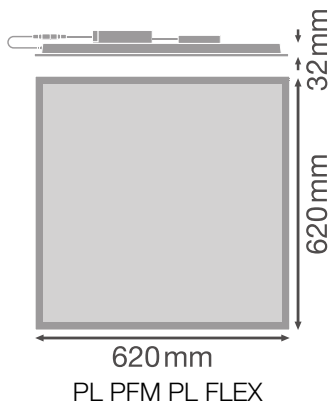

Materialien & Farben

Produktfarbe	Weiß
Gehäusefarbe	Weiß
Gehäusematerial	Stahl
Material Abdeckung	Polystyrol (PS)
Material der lichtemittierenden Fläche	Polystyrol
Glühdrahtprüfung nach IEC 60695-2-12	650 °C
Quecksilbergehalt der Lampe	0.0 mg

Anwendung & Installation

Umgebungstemperaturbereich	-10...+50 °C
Lagertemperaturbereich	-20...+80 °C
Anschlussart	Schraubenlose-Anschlussklemme, 5-Pole (L, N, PE, DA+, DA-)
Schutzart	IP40/IP20
Schutzklasse IK (Stoßfestigkeitsgrad)	IK02
Dimmbar	Nein
Montageart	Einbau/Abgehängt/Anbau
Montageort	Decke
Anwendungsumgebung	Innenanwendungen
Einbaulänge	600,0 mm
Einbaubreite	600,0 mm
Einbautiefe	50,0 mm
Justierbar	Nein
LED-Modul austauschbar	Nicht austauschbar

Mit Leuchtmittel	Ja
------------------	----

Lebensdauer

Lebensdauer L70/B50 bei 25 °C	100000 h ¹⁾
Lebensdauer L80/B10 bei 25 °C	70000 h ¹⁾
Lebensdauer L90/B10 bei 25 °C	48000 h
Anzahl der Schaltzyklen	50000

¹⁾ t[h]: L70 / B50 @ 25 °C (Ta), t[h]: L80 / B10 @ 25 °C (Ta), t[h]: L90 / B10 @ 25 °C (Ta)

Vorschaltgerät

Ausgangsstrom	620 mA
EVG - Ausgangs-Rippelstrom	< 5 %
EVG - Länge	143 mm
EVG - Breite	49 mm
EVG - Höhe	30 mm
Empfohlenes Vorschaltgerät	OSRAM OTI DALI 50/220-240/1A4 NFC; Tridonic LCA 45W 500-1400mA one4all SC PRE



Zertifikate & Standards



Normen	CE / CB / ENEC / UKCA / EAC / EPD
Leuchte mit begrenzter Oberflächentemperatur "D-Zeichen"	Nein
Ballwurfsicher	Nein
EPD	LEDV-00011-V01.01-EN

Zusätzliche Produktdaten

Zusatzfunktion	MULTI SELECT
----------------	--------------

Optionales Zubehör





Produktbild	Produktname	EAN
	EM CONVERSION BOX	4058075237025
	PANEL 625 SURFACE MOUNT KIT H70 VAL	4058075402867



Produktbild	Produktname	EAN
	PANEL 625 RECESSED MOUNT FRAME	4058075402904
	PANEL RECESSED MOUNT CLIPS VAL 4x	4058075409859
	PANEL Suspension Kit	4058075402928















TECHNISCHE AUSSTATTUNG



- Zubehör für verschiedene Einbaumöglichkeiten erhältlich
- Anschlussbox mit 5-poliger Anschlussklemme enthalten
- Sicherheitsklemmen vormontiert
- Externes Vorschaltgerät enthalten
- Geeignet für den Betrieb mit Emergency Conversion Box

DOWNLOADS

Dokumente und Zertifikate	Name des Dokuments
 User Instruction	PL CMFT P PS
 Addon Technical Information	LISO Insert Panel CMFT 600 P and 625 P
 Konformitätserklärung	CE Declaration PL CMFT PS
 Declarations Of Conformity UKCA	UKCA Declaration PL CMFT PS

Fotometrische und lichttechnische Planungsdateien	Name des Dokuments
 IES file (IES)	PL CMFT 625 P 28W 830 PS
 LDT file (Eulumdat)	PL CMFT 625 P 28W 830 PS

Fotometrische und lichttechnische Planungsdateien		Name des Dokuments
	ULD file (DIALux)	PL CMFT 625 P 28W 830 PS
	ROLF file (RELUX)	PL CMFT 625 P 28W 830
	UGR file (UGR table)	PL CMFT 625 P 22W 830 PS
	UGR file (UGR table)	PL CMFT 625 P 24W 830 PS
	UGR file (UGR table)	PL CMFT 625 P 28W 830 PS EM CONVERSION BOX
	UGR file (UGR table)	PL CMFT 625 P 28W 830 PS
	LDC typ cone	PL CMFT 625 P 22W 830 PS
	LDC typ cone	PL CMFT 625 P 24W 830 PS
	LDC typ cone	PL CMFT 625 P 28W 830 PS EM CONVERSION BOX
	LDC typ cone	PL CMFT 625 P 28W 830 PS
	LDC typ polar	PL CMFT 625 P 22W 830 PS
	LDC typ polar	PL CMFT 625 P 24W 830 PS
	LDC typ polar	PL CMFT 625 P 28W 830 PS EM CONVERSION BOX
	LDC typ polar	PL CMFT 625 P 28W 830 PS

CAD/BIM Dateien		Name des Dokuments
	BIM_Revit_3D	PL_CMFT
	CAD_STEP_3D	PL_CMFT_625

Ausschreibungstexte		Name des Dokuments
	Ausschreibungstexte	PANEL COMFORT 625 PS 28W 830 PS-DE

VERPACKUNGSINFORMATIONEN

EAN	Verpackungseinheit (Stück pro Einheit)	Abmessungen (Länge x Breite x Höhe)	Bruttogewicht	Volumen
4099854014253	Faltschachtel 1	52 mm x 647 mm x 719 mm	2127.00 g	24.19 dm ³
4099854014260	Versandschachtel 4	672 mm x 227 mm x 749 mm	9733.00 g	114.26 dm ³

Die genannten Produktnummern beschreiben die kleinste bestellbare Mengeneinheit. Eine Versandeinheit kann mehrere Einzelprodukte beinhalten. Als Bestellmenge verwenden Sie bitte das Ein- oder Mehrfache einer Versandeinheit.

WEITERE KATALOGINFORMATIONEN

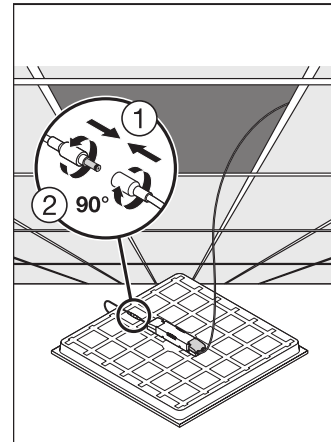
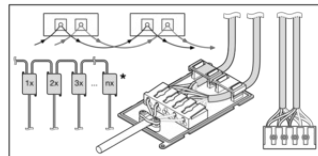
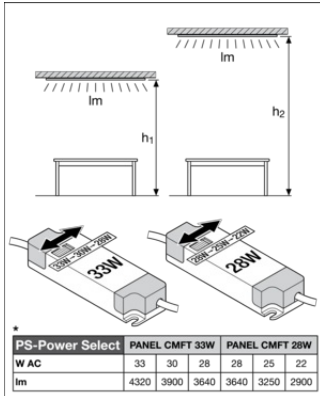

Referenzen / Verweise

– Zur Garantie siehe www.ledvance.de/garantie

Haftungsausschluss

Änderungen und Irrtümer vorbehalten. Vergewissern Sie sich, dass Sie immer den neuesten Stand verwenden.