

# FICHE PRODUIT

## TRUSYS FLEX P 50W 840 W OP WT EM

TruSys® FLEX EMERGENCY WIDE OPAL | Inserts de luminaire à répartition lumineuse extensive pour éclairage standard et de secours, avec lentille opale, jusqu'à 167 lm/W



### Zones d'application

- Éclairage d'urgence des voies d'évacuation
- Éclairage antipanique
- Bâtiments nécessitant jusqu'à 3 heures d'éclairage d'urgence
- Remplacement direct des luminaires avec lampes fluorescentes compactes
- Halles industrielles, entrepôts à hauts rayonnages, quincailleries

### Avantages du produit

- Intégration harmonieuse des luminaires pour l'éclairage général avec fonction d'éclairage de secours
- Câblage facile grâce au convertisseur pré-câblé inclus et à la batterie pour l'éclairage de secours
- Test simple des luminaires avec éclairage de secours grâce à la fonction de test automatique intégrée
- Visualisation pratique des résultats du test automatique via une LED de contrôle incluse
- Fonctionnement de l'éclairage de secours intégrée sur batterie LiFePO4 dotée d'une longue durée de vie et temps de décharge de la batterie de 3h
- Efficacité lumineuse élevée en fonctionnement normal
- Garantie de 3 ans
- Revêtement des LED opale pour un éclairage homogène et un éblouissement minimisé
- Installation facile, pas d'outils nécessaires pour la connexion
- Économie d'énergie et coût avantageux
- Pour des applications variées grâce à différentes plages de lumens et d'angles de faisceau

### Caractéristiques du produit



- Certifié selon les normes européennes (EN 60598-1: 2015, EN 60598-2-22: 2014)
- Luminaire adapté à l'éclairage normal et à l'éclairage de secours
- Luminaires autonomes
- Fonction d'éclairage de secours : temps de décharge de la batterie de 3 h
- Test de fonctionnement de l'éclairage de secours : automatique (AT)
- Technologie de batterie : LiFePO4
- Angle de faisceau large : 90° avec lentille opale
- Solution enclipsable avec des boutons poussoirs
- Connecteur électrique avec détrompeur
- Corps en tôle d'acier

## DONNÉES TECHNIQUES

## DONNÉES ÉLECTRIQUES

Puissance nominale	50,00 W
Tension nominale	220...240 V
Fréquence du réseau	50...60 Hz
Intensité nominale	230 mA
Courant d'appel	32 A
Durée courant appel T sub h50 / sub	182 µs
Nombre maximal de luminaires par disjoncteur miniature B16	13
Max. de luminaires par disjoncteur C10 A	10
nombre max. de luminaires par disjoncteur C16	17
Facteur de puissance $\lambda$	$\geq 0,95$
Distorsion harmonique totale	$\leq 15 \%$
Classe de protection	I
Mode d'opération	Integrated LED driver

## Données photométriques

Flux lumineux	8300 lm
Efficacité lumineuse	167 lm/W
Temp. de couleur	4000 K
Teinte de couleur (désignation)	Blanc froid
Ra Indice de rendu des couleurs	$\geq 80$
Ecart-type de correspondance de couleur	3 sdcn
Faible scintillement	Oui
Groupe de sécurité photobiologique EN62778	RG1
Angle de rayonnement	90 °

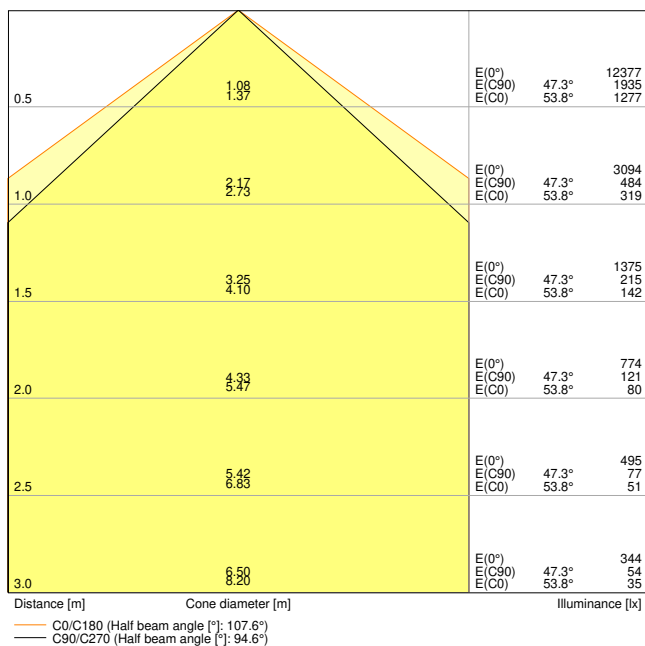

TRUSYS FLEX P 50W 840 W OP WT EM

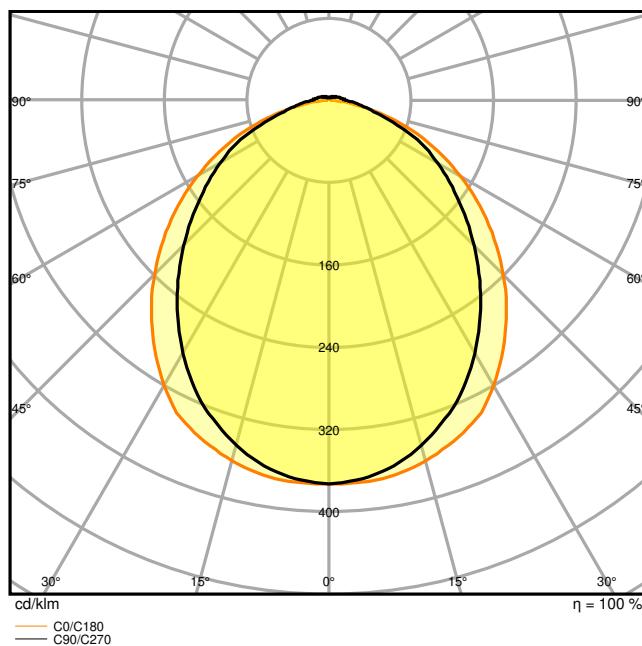

TRUSYS FLEX P 50W 840 W OP WT EM

DIMENSIONS ET POIDS

Longueur	1500,00 mm
Largeur	77,70 mm
Hauteur	39,40 mm
Poids du produit	2360,00 g

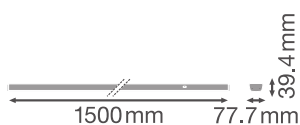

TRUSYS FLEX luminaire - opal

Matériau & couleurs

Couleur du produit	Blanc
Couleur du teinte	Blanc
Matériau de corps	Acier
Matériau de fermeture	Polyméthacrylate (PMMA)
Matière de la surface émettrice.	Polyméthacrylate de méthyle (PMMA)
Test au fil incand. selon CEI 60695-2-12	650 °C
Teneur en mercure	0.0 mg

## APPLICATION & MONTAGE

Plage de température ambiante	0...+40 °C
Plage de température de stockage	-40...+80 °C
Type de connexion	Dispositif de raccordement
Type de protection	IP40
Indice de protec. IK (résist. aux [PIM])	IK04
Gradable	Non
Montage	Suspendu/Surface
Emplacement montage	Rail de montage
Application	Indoor
Orientable	Non
Module LED remplaçable	Non remplaçable
Avec source de lumière	Oui

## Durée de vie

Durée de vie L70/B50 @ 25 °C	100000 h <sup>1)</sup>
Durée de vie L80/B10 @ 25 °C	76000 h <sup>1)</sup>
Durée de vie L90/B10 @ 25 °C	38000 h
Nombre de cycles de commutation	100000

<sup>1)</sup> t[h]: L70 / B50 @ 25 °C (Ta), t[h]: L80 / B10 @ 25 °C (Ta), t[h]: L90 / B10 @ 25 °C (Ta)

## Alimentation

Courant de sortie	620 mA
Alimentation électronique - Courant d'ondulation de sortie	< 5 %

## BATTERIE

Type de batterie	Others
Tension nominale de la batterie	3,2 V

Capacité nominale de la batterie	9000 mAh
Temps de charge de la batterie	24 h

### ÉCLAIRAGE DE SECOURS

Domaine d'application d'urgence	Eclairage anti-panique / Éclairage de voie d'évacuation
Type de fonctionnement de l'éclairage de secours	Non maintenu / Maintenu
Type de test en fonctionnement d'urgence	Automatique
Puissance en mode de fonctionnement	50 W
Puissance en mode de fonctionnement d'urgence	4 W
Flux lumineux en mode de fonctionnement	8300 lm
Flux lumineux en mode de fonctionnement d'urgence	740 lm
Autonomie de la batterie en mode de fonctionnement d'urgence	3 h







### CERTIFICATS ET NORMES











Normes	CE / CB / UKCA / ENEC / EAC
Température de surface limitée	Oui
Résistance aux chocs de balle	Non

### ÉQUIPEMENT / ACCESSOIRES

- Rail de montage avec câble fixe 8 pôles intégré

### TÉLÉCHARGEMENTS

	Documents et certificats	Nom du document
	User Instruction	UI TRUSYS FLEX P EM
	User Instruction	TRUSYS FLEX EMERGENCY 840
	Addon Technical Information	Light Source Insert Trusys Flex EM
	Legal information	Legal insert TRUSYS FLEX P EM
	Declarations of conformity	CE Declaration Trusys Flex P EM
	Declarations Of Conformity UKCA	UKCA Declaration Trusys Flex P EM

Documents et certificats		Nom du document
	Certificats	ENEC TRUSYS FLEX P EM
Photométrie et fichiers pour études d'éclairage		Nom du document
	IES file (IES)	TRUSYS FLEX P 50W 840 W OP WT EM
	LDT file (Eulumdat)	TRUSYS FLEX P 50W 840 W OP WT EM
	ULD file (DIALux)	TRUSYS FLEX P 50W 840
	ROLF file (RELUX)	TRUSYS FLEX P 50W 840 W
	UGR file (UGR table)	TRUSYS FLEX P 50W 840 W OP WT EM
	LDC typ cone	TRUSYS FLEX P 50W 840 W OP WT EM
	LDC typ polar	TRUSYS FLEX P 50W 840 W OP WT EM
Fichiers CAD/BIM		Nom du document
	BIM_Revit_3D	TRUSYS FLEX
	CAD_STEP_3D	TruSys FLEX
Textes pour appels d'offres		Nom du document
	Offres	TruSys FLEX EMERGENCY WIDE OPAL 50W 840 W OP WT EM-FR

## DONNÉES LOGISTIQUES

Code produit	Unité d'emballage (Pièces/Unité)	Dimensions (longueur x largeur x hauteur)	Poids approximatif	Volume
4058075773189	Etui carton fermé 1	108 mm x 1,534 mm x 102 mm	2535.00 g	16.90 dm <sup>3</sup>
4058075773196	Carton de regroupement 4	1,547 mm x 218 mm x 231 mm	10933.00 g	77.90 dm <sup>3</sup>

Le code produit mentionné décrit la petite quantité d'unité qui peut être commandée. Une unité peut contenir un ou plusieurs produits. Lorsque vous passez la commande, merci de bien vouloir entrer une unité ou un multiple d'une unité.

## DÉTAILS COMPLÉMENTAIRES

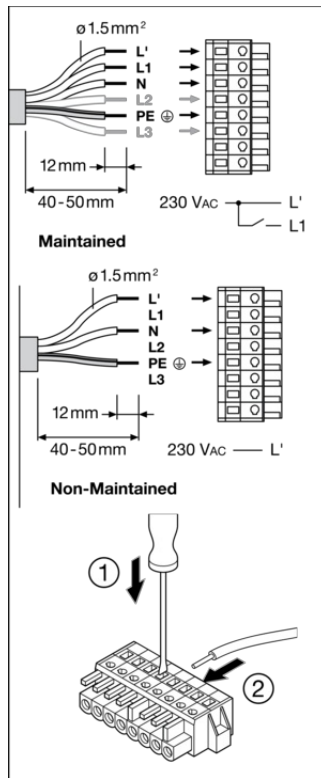
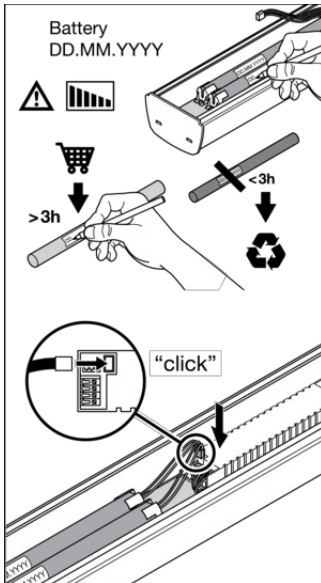

Luminaire Status	Control LED
Normal	Green
Emergency	OFF
Testing	Green:    (1s, 1s, 1s ...)
Battery connection fault	Red:    (1s, 1s, 1s ...)
Battery capacity fault	Red
Luminaire fault	Red:    (4s, 4s, 4s ...)

Test	Automatic
Initialization  ≥ 48h Normal	Automatic
Daily check of Control LED	Green
Monthly/Weekly functional test (EN 50178)  30s	Automatic test once every 7 days
Yearly duration test (EN 50172)  12h	Automatic test once every 12 weeks

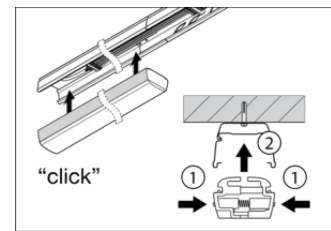
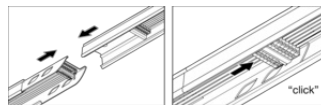

## Références / Liens

– Plus d'informations sur la garantie sous [www.ledvance.fr/garantie](http://www.ledvance.fr/garantie)

## AVERTISSEMENT

Sous réserve de modifications. Sauf erreur ou omission. Veuillez à toujours utiliser la version la plus récente.