

# FICHE PRODUIT

## LN SF IP44 1500 P 45W 830 WT

LINEAR SURFACE IP44 | Luminaires IP44 robustes à émission de lumière directe et driver intégré pour les applications en surface, jusqu'à 137 lm/W

### Zones d'application

- Remplacement efficace des luminaires traditionnels T8 et T5
- Bâtiments publics
- Éclairage général
- Libraries, schools



### Avantages du produit

- Faible maintenance et faibles coûts de fonctionnement
- Protection contre le vol et le vandalisme grâce aux vis de sécurité
- Entrée de câble à l'arrière du luminaire et sur chaque embout pour une connexion électrique facilitée
- Installation facile et rapide
- Faible scintillement grâce à un ballast électronique spécial
- Garantie de 5 ans

### Caractéristiques du produit

- Luminaires montés en surface avec émission de lumière directe
- Type de protection : IP44
- Résistance aux chocs : IK08
- Disponible en 3 longueurs différentes : 600 mm, 1200 mm et 1500 mm
- Efficacité lumineuse élevée : jusqu'à 137 lm/W
- Câble de câblage traversant déjà installé



- Durée de vie (L80/B10) : 70 000 h (à 25 °C)
- Corps en acier peint en blanc (type RAL: 9003)
- Matériau diffuseur: polycarbonate stabilisé aux UV
- Embouts (en polycarbonate) vissés au corps du luminaire

## DONNÉES TECHNIQUES

## DONNÉES ÉLECTRIQUES

Puissance nominale	45,00 W
Tension nominale	220...240 V
Fréquence du réseau	50...60 Hz
Intensité nominale	210,000 mA
Courant d'appel	24 A
Durée courant appel T sub h50 / sub	100 µs
Nombre maximal de luminaires par disjoncteur miniature B16	22
Max. de luminaires par disjoncteur C10 A	14
nombre max. de luminaires par disjoncteur C16	22
Facteur de puissance $\lambda$	> 0,90
Distorsion harmonique totale	< 20 %
Classe de protection	I
Mode d'opération	Integrated LED driver

## Données photométriques

Flux lumineux	5850 lm
Efficacité lumineuse	130 lm/W
Temp. de couleur	3000 K
Teinte de couleur (désignation)	Blanc chaud
Ra Indice de rendu des couleurs	> 80
Ecart-type de correspondance de couleur	< 3 sdcn
Faible scintillement	Oui
Indice du papillotement (PstLM)	< 1
Indice de l'effet stroboscopique (SVM)	< 0.4
Groupe de sécurité photobiologique EN62778	RG0
Angle de rayonnement	110 °

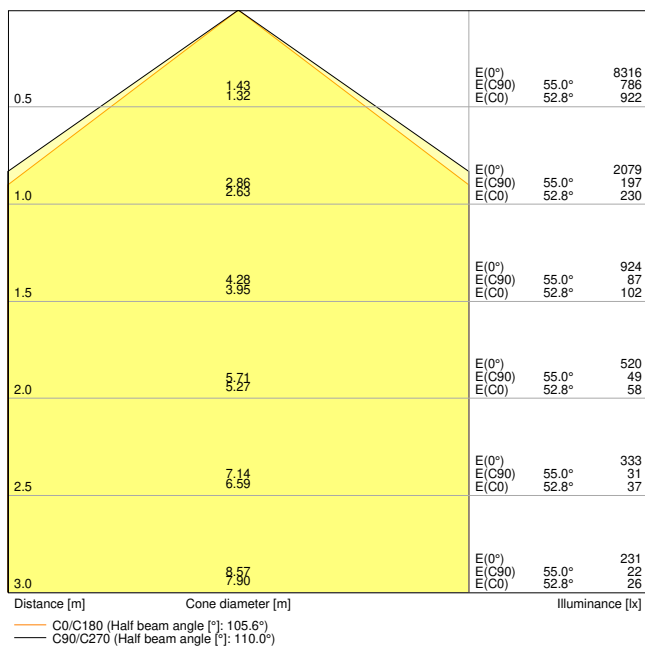

LN SF 1500 P 45W 830 WT IP44

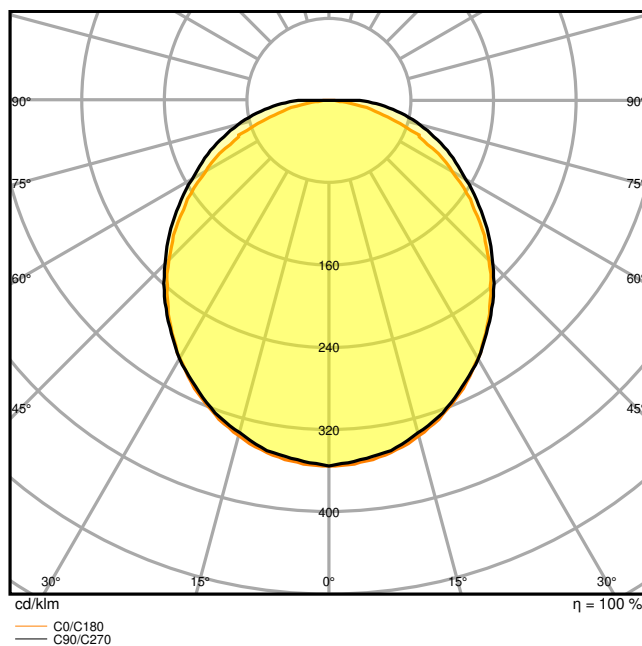

LN SF 1500 P 45W 830 WT IP44

DIMENSIONS ET POIDS

Longueur	1476,00 mm
Largeur	166,00 mm
Hauteur	63,00 mm
Poids du produit	3000,00 g

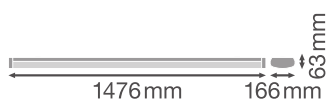

LN SF 1500 P 45W WT IP44

Matériau & couleurs

Couleur du produit	Blanc
Couleur du teinte	Blanc
Matériau de corps	Acier
Matériau de fermeture	Polycarbonate (PC)
Matière de la surface émettrice.	Polycarbonate (PC)
Test au fil incand. selon CEI 60695-2-12	650 °C
Teneur en mercure	0.0 mg

## APPLICATION & MONTAGE

Plage de température ambiante	-20...+40 °C
Plage de température de stockage	-40...+80 °C
Type de connexion	Bornier sans vis, 3 pôles
Type de protection	IP44
Indice de protec. IK (résist. aux [PIM])	IK08
Gradable	Non
Montage	Surface
Emplacement montage	Mur / Plafond
Application	Indoor
Orientable	Non
Module LED remplaçable	Non remplaçable
Avec source de lumière	Oui

## Durée de vie

Durée de vie L70/B50 @ 25 °C	70000 h <sup>1)</sup>
Durée de vie L80/B10 @ 25 °C	70000 h <sup>1)</sup>
Durée de vie L90/B10 @ 25 °C	43000 h
Nombre de cycles de commutation	100000

<sup>1)</sup> t[h]: L70 / B50 @ 25 °C (Ta), t[h]: L80 / B10 @ 25 °C (Ta), t[h]: L90 / B10 @ 25 °C (Ta)

## Alimentation

Courant de sortie	1070 mA
Alimentation électronique - Courant d'ondulation de sortie	< 10 %

## CERTIFICATS ET NORMES

Normes	CE / CB / ENEC / TÜV SÜD / UKCA / EAC
Température de surface limitée	Oui













Résistance aux chocs de balle



Non

## ÉQUIPEMENT / ACCESSOIRES

- Équipé de câbles et de connecteurs traversants
- Réducteurs de tension de câble sans outil inclus

## TÉLÉCHARGEMENTS

Documents et certificats		Nom du document
	User Instruction	UI LN SF P
	Addon Technical Information	Light Source Insert LN SF P WT IP44
	Legal information	Legal insert
	Declarations Of Conformity UKCA	UKCA Declaration of conformity LN SF IP44
	Certificates	ENEC LN SF IP44 ONOFF
Photométrie et fichiers pour études d'éclairage		Nom du document
	IES file (IES)	LN SF 1500 P 45W 830 WT IP44
	LDT file (Eulumdat)	LN SF 1500 P 45W 830 WT IP44
	ULD file (DIALux)	LN SF 1500 P 45W 830
	ROLF file (RELUX)	LN SF 1500 P 45W 830
	UGR file (UGR table)	LN SF 1500 P 45W 830 WT IP44
	LDC typ cone	LN SF 1500 P 45W 830 WT IP44
	LDC typ polar	LN SF 1500 P 45W 830 WT IP44
Fichiers CAD/BIM		Nom du document
	BIM_Revit_3D	Linear Surface IP44 G2

Fichiers CAD/BIM	Nom du document
 CAD_STEP_3D	LN SF IP44 G2 1500
Textes pour appels d'offres	Nom du document
 Offres	LINEAR SURFACE IP44 1500 P 45W 830 WT-FR

### DONNÉES LOGISTIQUES

Code produit	Unité d'emballage (Pièces/Unité)	Dimensions (longueur x largeur x hauteur)	Poids approximatif	Volume
4058075733190	Etui carton fermé 1	1,489 mm x 172 mm x 70 mm	3730.00 g	17.93 dm <sup>3</sup>
4058075733206	Carton de regroupement 4	1,503 mm x 302 mm x 200 mm	16105.00 g	90.78 dm <sup>3</sup>

Le code produit mentionné décrit la petite quantité d'unité qui peut être commandée. Une unité peut contenir un ou plusieurs produits. Lorsque vous passez la commande, merci de bien vouloir entrer une unité ou un multiple d'une unité.

### DÉTAILS COMPLÉMENTAIRES

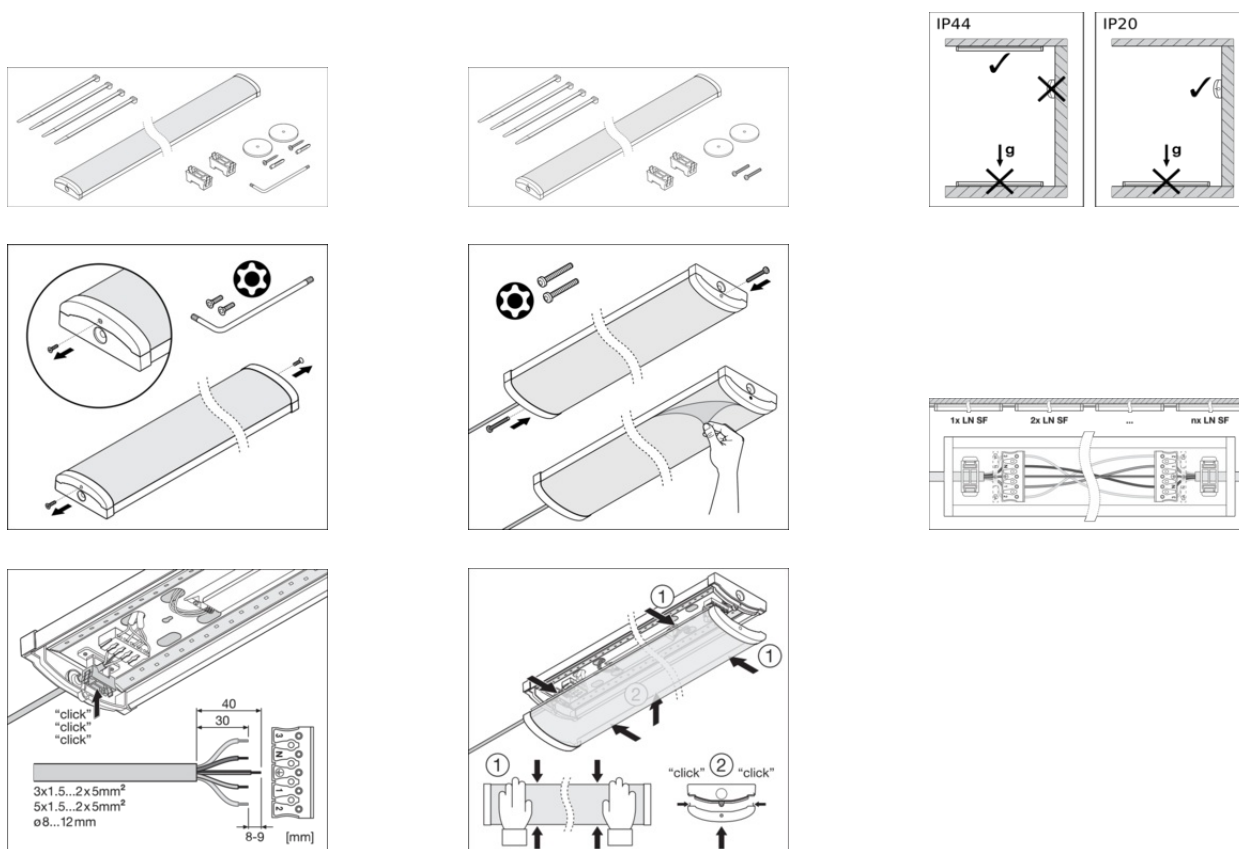

## Références / Liens

– Plus d'informations sur la garantie sous [www.ledvance.fr/garantie](http://www.ledvance.fr/garantie)

---

## AVERTISSEMENT

Sous réserve de modifications. Sauf erreur ou omission. Veuillez à toujours utiliser la version la plus récente.