

FICHE PRODUIT

LN INV D 1500 P 52W 930 PS WT

LINEAR INDIVILED DIRECT 1500 PS | Luminaire monté en surface pour application de bureau simple ou en ligne lumineuse avec CRI90 et fonction de sélection de puissance (PS), 1 500 mm



Zones d'application

- Remplacement direct des luminaires avec lampes fluorescentes
- Bureaux, établissements d'enseignement, bâtiments publics
- Configuration de ligne simple et continue
- Éclairage direct

Avantages du produit

- Mise à niveau facile de la source lumineuse et du driver (conception EVERLOOP)
- Répartition homogène de la lumière et éblouissement réduit ($UGR \leq 19$) grâce à l'optique IndiviLED®
- Haute performance avec CRI90 et jusqu'à 130 lm/W
- Très polyvalent grâce aux niveaux de puissance sélectionnables (Power Select - PS) sur le pilote
- Répartition lumineuse symétrique et asymétrique pour différents domaines d'application
- Haute homogénéité de la teinte SDCM 3
- Installation facile
- Faible scintillement grâce à un ballast électronique spécial
- Multiples options de montage grâce à différents accessoires
- Garantie de 5 ans

Caractéristiques du produit

- Conception minimaliste de LEDVANCE SCALE dans un boîtier fabriqué en aluminium extrudé
- Inclut EVERLOOP : remplacement simple et rapide d'une source lumineuse et du pilote LED



- Possibilité de créer une ligne lumineuse continue, grâce à des accessoires (montage en saillie ou suspendu)
- Installation suspendue grâce à un kit de suspension (à commander séparément)
- Test au fil incandescent selon CEI 695-2-1: 850 ° C
- Bornier à 5 pôles, section de câble jusqu'à 5 x 2,5 mm²
- Durée de vie (L80/B10) : 70 000 h (à 25 °C)

DONNÉES TECHNIQUES

DONNÉES ÉLECTRIQUES

| | |
|--|-----------------------------|
| Puissance nominale | 52 W / 48 W / 46,0 W / 40 W |
| Tension nominale | 220...240 V |
| Fréquence du réseau | 50...60 Hz |
| Intensité nominale | 240...220...205...185 mA |
| Courant d'appel | 14,6 A |
| Durée courant appel T sub h50 / sub | 170 µs |
| Nombre maximal de luminaires par disjoncteur miniature B16 | 28 |
| Max. de luminaires par disjoncteur C10 A | 23 |
| nombre max. de luminaires par disjoncteur C16 | 38 |
| Facteur de puissance λ | $\geq 0,90$ |
| Distorsion harmonique totale | $\leq 20 \%$ |
| Classe de protection | I |
| Mode d'opération | Integrated LED driver |

Données photométriques

| | |
|--|---------------------------------------|
| Flux lumineux | 6050 lm / 5650 lm / 5450 lm / 4850 lm |
| Efficacité lumineuse | 116 lm/W / 118 lm/W / 121 lm/W |
| Temp. de couleur | 3000 K |
| Teinte de couleur (désignation) | Blanc chaud |
| Ra Indice de rendu des couleurs | 90 |
| Ecart-type de correspondance de couleur | 3 sdcn |
| Faible scintillement | Oui |
| Indice du papillotement (PstLM) | ≤ 1 |
| Indice de l'effet stroboscopique (SVM) | $\leq 0,4$ |
| Groupe de sécurité photobiologique EN62778 | RG0 |
| Groupe de sécurité photobiologique EN62471 | RG0 |
| Angle de rayonnement | 90 ° |
| UGR longitudinal | < 19 |

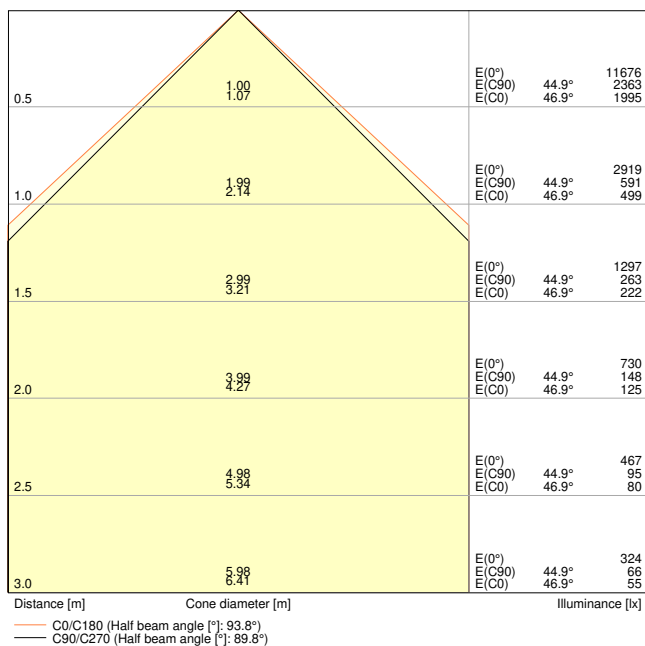

LN INV D 1500 P 52W 930 PS WT 1050mA

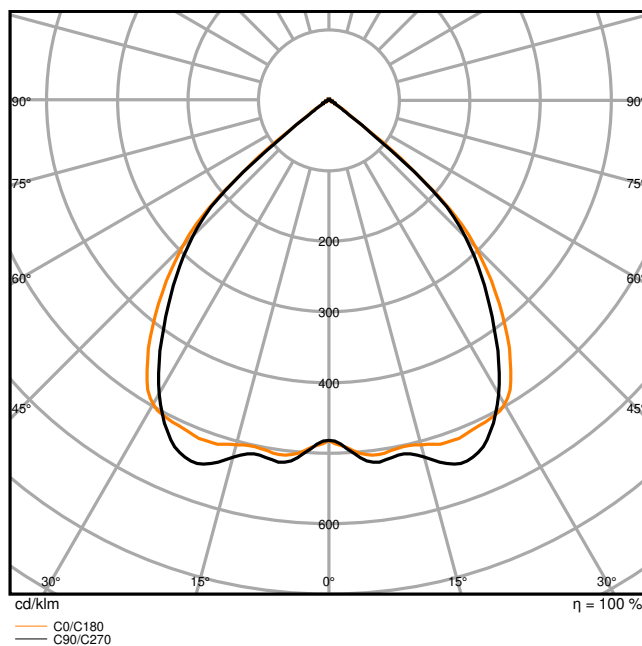

LN INV D 1500 P 52W 930 PS WT 1050mA

DIMENSIONS ET POIDS

| | |
|------------------|------------|
| Longueur | 1475,00 mm |
| Largeur | 125,00 mm |
| Hauteur | 43,00 mm |
| Poids du produit | 3960,00 g |

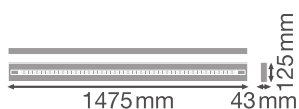

LN INV 1500 P

Matériau & couleurs

| | |
|--|------------------------------------|
| Couleur du produit | Blanc |
| Couleur du teinte | Blanc |
| Matériau de corps | Aluminium |
| Matériau de fermeture | Polyméthacrylate (PMMA) |
| Matière de la surface émettrice. | Polyméthacrylate de méthyle (PMMA) |
| Test au fil incand. selon CEI 60695-2-12 | 850 °C |
| Teneur en mercure | 0.0 mg |

APPLICATION & MONTAGE

| | |
|--|--|
| Plage de température ambiante | -20...+50 °C |
| Plage de température de stockage | -20...+80 °C |
| Type de connexion | Bornier sans vis, 5 pôles (L, N, PE, DA+, DA-) |
| Type de protection | IP20 |
| Indice de protec. IK (résist. aux [PIM]) | IK06 |
| Gradable | Non |
| Montage | Suspendu/Surface |
| Emplacement montage | Plafond |
| Application | Indoor |
| Orientable | Non |
| Module LED remplaçable | Par le client final |
| Avec source de lumière | Oui |

Durée de vie

| | |
|---------------------------------|------------------------|
| Durée de vie L70/B50 @ 25 °C | 100000 h ¹⁾ |
| Durée de vie L80/B10 @ 25 °C | 70000 h ¹⁾ |
| Durée de vie L90/B10 @ 25 °C | 35000 h |
| Nombre de cycles de commutation | 25000 |

¹⁾ t[h]: L70 / B50 @ 25 °C (Ta), t[h]: L80 / B10 @ 25 °C (Ta), t[h]: L90 / B10 @ 25 °C (Ta)

Alimentation

| | |
|--|-------------------------------------|
| Courant de sortie | 1050 mA |
| Alimentation électronique - Courant d'ondulation de sortie | ≤ 5 % |
| Alimentation recommandée | OSRAM OT FIT 55/220-240/1A0 CS L AP |

CERTIFICATS ET NORMES

| | |
|--------|---------------------------------------|
| Normes | CE / CB / ENEC / TÜV SÜD / UKCA / EAC |
|--------|---------------------------------------|

| | |
|--------------------------------|-----|
| Température de surface limitée | Non |
| Résistance aux chocs de balle | Non |











DONNÉES SUPPLÉMENTAIRES SUR LE PRODUIT

| | |
|-------------------|-------------------------|
| Nombre de sources | 1 |
| Fonction ajoutée | EVERLOOP / MULTI SELECT |

ÉQUIPEMENT / ACCESSOIRES

- Kit de suspension disponible pour la version luminaire suspendu (à commander séparément)
- Connecteurs en ligne, d'angle et de remplissage disponibles comme accessoire séparé
- Kit de câblage traversant disponible

TÉLÉCHARGEMENTS

| Documents et certificats | | Nom du document |
|--|---------------------------------|--------------------------------------|
|  | User Instruction | LN INV |
|  | Addon Technical Information | LSI LN INDIVILED |
|  | Legal information | LN INV PS |
|  | Declarations of conformity | LN INV |
|  | Declarations Of Conformity UKCA | LN INV |
| Photométrie et fichiers pour études d'éclairage | | Nom du document |
|  | IES file (IES) | LN INV D 1500 P 52W 930 PS WT 1050mA |
|  | LDT file (Eulumdat) | LN INV D 1500 P 52W 930 PS WT 1050mA |
|  | ULD file (DIALux) | LN INV D 1500 P 52W 930 PS WT |
|  | ROLF file (RELUX) | LN INV D 1500 P 52W 930 PS WT |
|  | UGR file (UGR table) | LN INV D 1500 P 52W 930 PS WT 1050mA |
|  | LDC typ cone | LN INV D 1500 P 52W 930 PS WT 1050mA |

| Photométrie et fichiers pour études d'éclairage | | Nom du document |
|---|---------------|---|
| | LDC typ polar | LN INV D 1500 P 52W 930 PS WT 1050mA |
| Fichiers CAD/BIM | | Nom du document |
| | CAD_STEP_3D | LN INV D 1500 G2 |
| Textes pour appels d'offres | | Nom du document |
| | Offres | LINEAR INDIVILED DIRECT 1500 P 52W 930 PS WT-FR |

DONNÉES LOGISTIQUES

| Code produit | Unité d'emballage (Pièces/Unité) | Dimensions (longueur x largeur x hauteur) | Poids approximatif | Volume |
|---------------|----------------------------------|---|--------------------|-----------------------|
| 4099854135477 | Etui carton fermé 1 | 1,252 mm x 167 mm x 87 mm | 4660.00 g | 18.19 dm ³ |
| 4099854135484 | Carton de regroupement 2 | 1,547 mm x 187 mm x 189 mm | 10920.00 g | 54.68 dm ³ |

Le code produit mentionné décrit la petite quantité d'unité qui peut être commandée. Une unité peut contenir un ou plusieurs produits. Lorsque vous passez la commande, merci de bien vouloir entrer une unité ou un multiple d'une unité.

DÉTAILS COMPLÉMENTAIRES

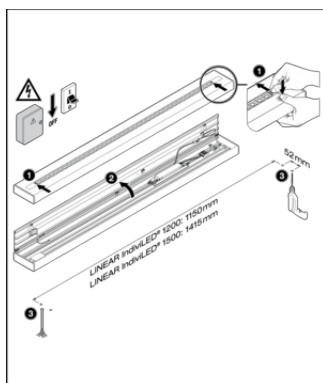

dip switch Preset: ON/ON

| LINEAR IndivILED DIRECT | DRIVER | die switch | AAA | W | lm | lm/W |
|-------------------------------|--------|------------|-----|----|------|------|
| LN INV D 1500 P 42W 930 PS WT | OSRAM | OFF | 520 | 25 | 3750 | 150 |
| | OSRAM | ON | 520 | 30 | 3750 | 125 |
| | OSRAM | ON | 520 | 36 | 4320 | 120 |
| LN INV D 1500 P 42W 940 PS WT | OSRAM | Off | 520 | 40 | 3600 | 120 |
| | OSRAM | OFF | 520 | 35 | 3200 | 130 |
| | OSRAM | ON | 520 | 36 | 4000 | 120 |
| LN INV D 1500 P 52W 930 PS WT | OSRAM | OFF | 820 | 40 | 4900 | 122 |
| | OSRAM | OFF | 820 | 48 | 5400 | 118 |
| | OSRAM | ON | 820 | 48 | 5900 | 116 |
| LN INV D 1500 P 52W 940 PS WT | OSRAM | OFF | 820 | 40 | 5200 | 130 |
| | OSRAM | OFF | 820 | 48 | 5800 | 128 |
| | OSRAM | ON | 820 | 48 | 6200 | 127 |

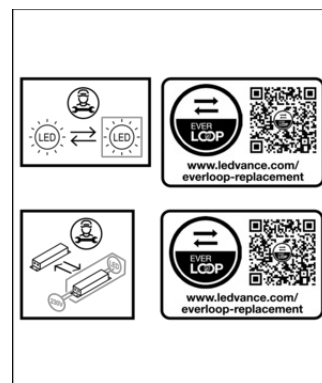

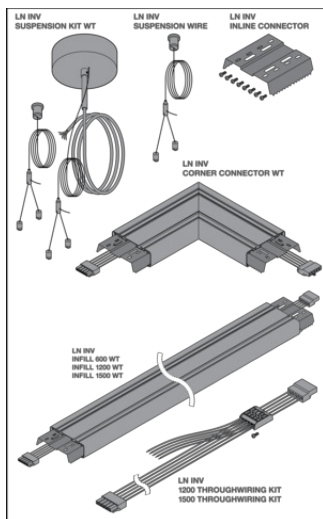

Références / Liens

– Plus d'informations sur la garantie sous www.ledvance.fr/garantie

AVERTISSEMENT

Sous réserve de modifications. Sauf erreur ou omission. Veuillez à toujours utiliser la version la plus récente.