



PRODUCTINFORMATIEBLAD

LN INDV D 1200 34 W 3000 K

LINEAR IndiviLED® DIRECT GEN 1 | Opbouwarmatuur voor individuele montage of als lichtlijntoepassing



PERFOR-
MANCE
CLASS

Toepassingsgebieden

- Directe vervanging voor armaturen met fluorescentielampen
- Kantoren, scholen
- Algemene binnerverlichting
- Gangen, entrees
- Naadloze lijnvormige verlichting
- Winkelverlichting

Productvoordelen

- Homogene lichtverdeling en minder verblinding dankzij de IndiviLED®-optiek
- Meerdere montagemogelijkheden
- The product family offers full lighting solution for different applications
- Energiebesparingen van maximaal 50% vergeleken met T5 lijnarmaturen
- Andere varianten bovendien verkrijgbaar met DALI E-VSA, noodverlichtingsfunctie volgens IEC 60598-2-22 of doorvoerbedrading
- Robust structure with IK06
- Armatuur met weinig flikkering dankzij speciaal elektronisch voorschakelapparaat
- 5 jaar garantie

Productkenmerken

- Each LED with individual lens and reflector for UGR < 16 and homogenous light distribution
- Hangende montage met ophangset



- Koppelbaar aan een naadloze lichtlijn met lijnverbindingsadapter (opbouw- of pendelmontage)
- Verkrijgbaar met een lengte van 1.200 of 1.500 mm
- Luminous flux up to 5700 lm
- Lichtopbrengst: tot 125 lm/W
- Initiële kleurconsistentie: 3 SDCM
- Gloeidraadtest volgens IEC 60695-2-12: 850° C
- Versies beschikbaar met CRI 90
- Armatuurversies met IoT ready DALI-2 driver of IoT Zigbee 3.0 technologie beschikbaar
- Levensduur (L70/B50): 60.000 u (bij 25°C)

TECHNISCHE GEGEVENS

ELEKTRISCHE GEGEVENS

Nominale vermogen	34,00 W
Nominale spanning	220...240 V
Netfrequentie	50...60 Hz
Nominale stroom	190 mA
Inschakelstroom	25 A
Inschakelstroomtijd T_{h50}	100 μ s
Max. armaturen op stroomonderbreke B16 A	30
Max. aantal armaturen per leidingbeveiligingsschakelaar C10	24
Max. aantal armaturen per leidingbeveiligingsschakelaar C16	38
Arbeidsfactor λ	> 0,90
Totale harmonische vervorming	\leq 18 %
Veiligheidsklasse	I
Bedrijfsmodus	Integrated LED driver

Fotometrische gegevens

Lichtstroom	3800 lm
Lichtstroom efficiëntie	110 lm/W
Kleurtemperatuur	3000 K
Lichtkleur	Warm White
Kleurweergave-index Ra	\geq 80
Standaardafwijking van kleurproeven	3 sdc _m
Lichtsterkte	-
Flikkervrij	Ja
Flikkerwaarde Pst LM	-
Stroboscoopeffect waarde SVM	-
Fotobiologische veiligheidsgroep EN62778	RG1
Fotobiologische veiligheidsgroep EN62471	RG0
Stralingshoek	70 °
UGR longitudinal	< 16

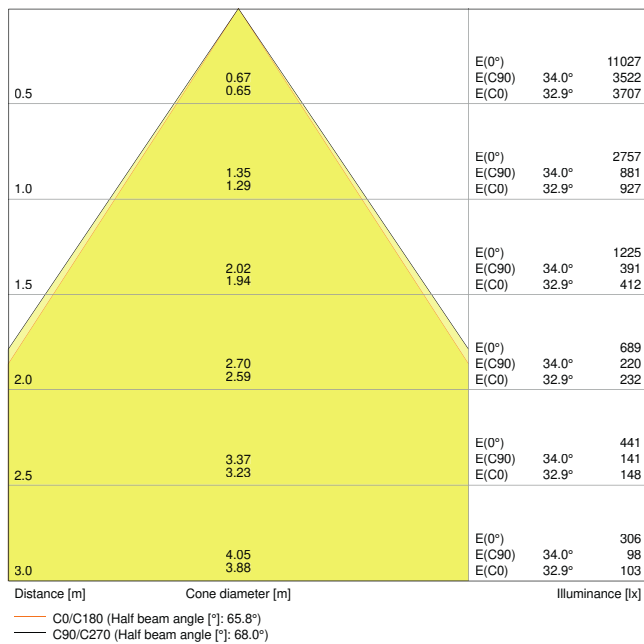

LN INDV D 1200 34W 3000K

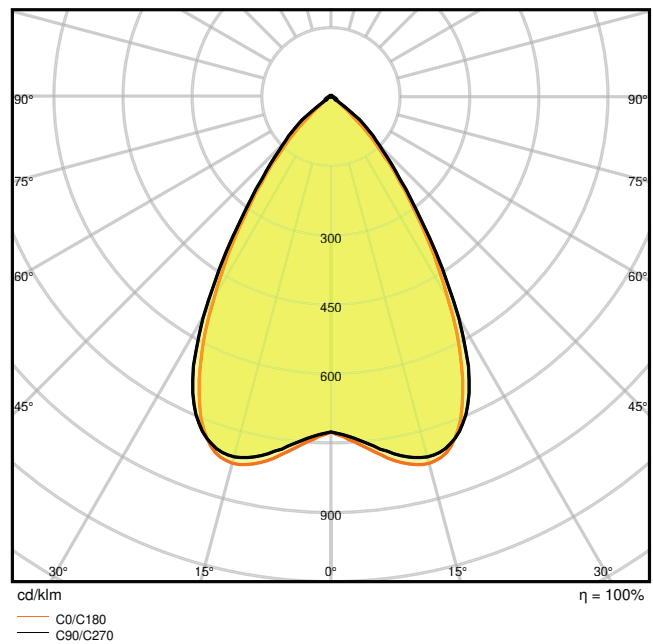

LN INDV D 1200 34W 3000K

AFMETINGEN & GEWICHT

Lengte	1199,00 mm
Breedte	120,00 mm
Hoogte	40,00 mm
Product gewicht	2400,00 g

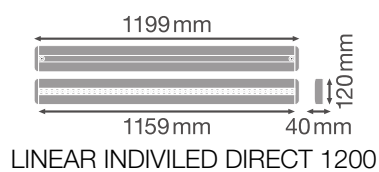

MATERIALEN & KLEUREN

Kleur van het product	Wit
Kleur behuizing	Wit
Body materiaal	Aluminum
Materiaal afdekking	Aluminum

Materiaal van lichtuitstralend oppervlak	Polycarbonaat
Glow Wire Test volgens IEC 60695-2-12	650 °C
Kwikgehalte	0.0 mg

TOEPASSING & MONTAGE

Omgevingstemperatuur bereik	-20...+45 °C
Type aansluiting	Schroefloze terminal
Type bescherming	IP20
Beschermklasse IK (Schok bestendi [PIM]	IK06
Dimbaar	Nee
Montagetype	Pendel/opbouw
Montagelocatie	Plafond
Toepassingsomgeving	Indoor
Vervangbare LED module	Niet vervangbaar
Met lichtbron	Ja

Levensduur

Levensduur L70/B50 @ 25 °C	60000 h ¹⁾
Levensduur L80/B10 @ 25 °C	50000 h ¹⁾
Levensduur L90/B10 @ 25 °C	35000 h
Aantal schakelcycli	100000

¹⁾ t[h]: L70 / B50 @ 25 °C (Ta), t[h]: L80 / B10 @ 25 °C (Ta), t[h]: L90 / B10 @ 25 °C (Ta)





CERTIFICATEN & NORMEN







Normen	CE / CB / TÜV SÜD / EAC
Gelimiteerde oppervlaktetemperatuur	Nee
Balschot veilig	Nee

Technische uitrusting

- Plafond aansluitdoos beschikbaar
- Pendelkit beschikbaar
- Lijnverbindingadapter beschikbaar
- Doorvoerkabel-kabelset beschikbaar

DOWNLOADS

Documenten en certificaten		Naam document
	User Instruction	UI_Linear_IndiviLED
	Addon Technical Information	LSI LINEAR IndiviLED
	On-Pack-Info	Legal Insert Linear
	Declarations of conformity	CE LN IndiviLED

Fotometrische- en lichtontwerpbestanden		Naam document
	IES file (IES)	LN INDV D 1200 34W 3000K
	LDT file (Eulumdat)	LN INDV D 1200 34W 3000K
	ULD file (DIALux)	LINEARIndiviLEDDIRECT120034W3000K
	ROLF file (RELUX)	LN INDV D 1200
	UGR file (UGR table)	LN INDV D 1200 34W 3000K
	LDC typ cone	LN INDV D 1200 34W 3000K
	LDC typ polar	LN INDV D 1200 34W 3000K

CAD/BIM-bestanden		Naam document
	CAD_STEP_3D	LN INDV 1200

Aanbestedingsteksten		Naam document
	Tender documenten	LINEAR IndiviLED DIRECT 1200 34 W 3000 K-NL

LOGISTIEKE GEGEVENS

Productcode	Verpakkingseenheid (stuks per verpakking)	Afmetingen (lengte x breedte x hoogte)	Brutogewicht	Volume
4058075109605	Vouwdoos 1	132 mm x 1,334 mm x 52 mm	2393.00 g	9.16 dm ³
4058075109612	Verzenddoos 4	1,357 mm x 207 mm x 169 mm	11302.00 g	47.47 dm ³

De genoemde productcodes beschrijven de kleinste hoeveelheid die besteld kan worden. Eén verzendenheid kan bestaan uit één of meer afzonderlijke producten. Bij het plaatsen van een order enkele of veelvoud van de verpakkingseenheid invoeren.

AANVULLENDE CATALOGUSINFORMATIE

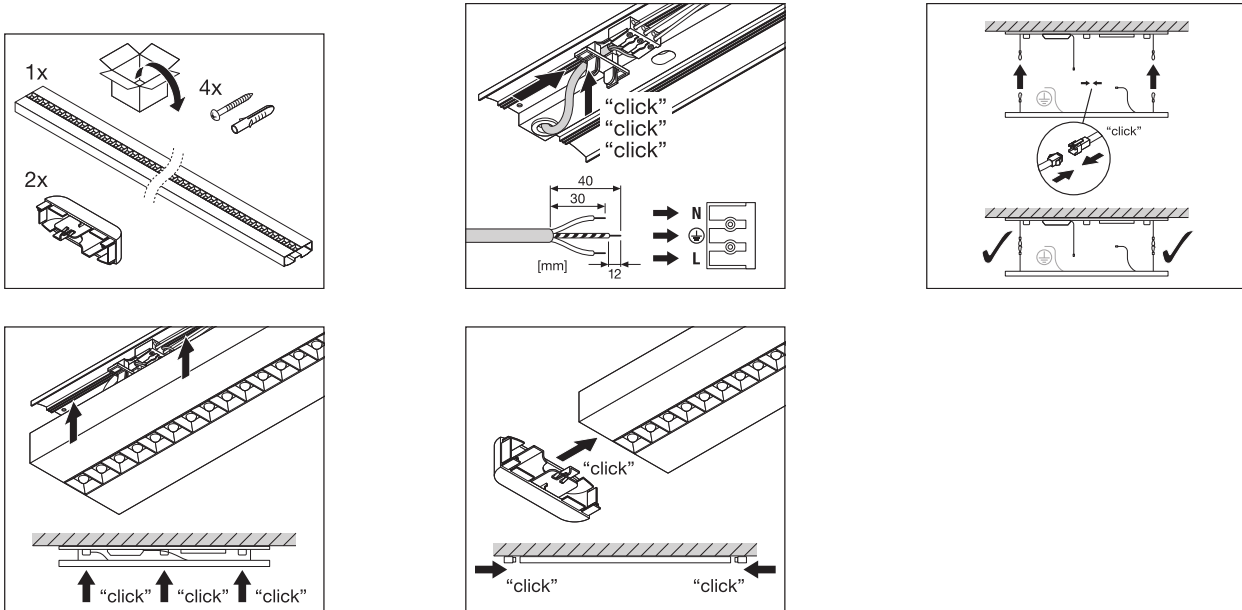

Referenties / Links

– Voor garantie zie www.benelux.ledvance.com/garantie

DISCLAIMER

Onder voorbehoud van verandering zonder kennisgeving. Fouten en drukfouten voorbehouden. Zorg ervoor dat u de meest recente versie gebruikt.