

PRODUCTINFORMATIEBLAD

DL SLIM SQ 210 18 W 4000 K WT

DOWNLIGHT SLIM SQUARE | Platte downlights met geïntegreerde driver, vierkante vorm



Toepassingsgebieden

- Directe vervanging voor armaturen met compact fluoresciënelampen
- Algemene verlichting
- Publieke zones
- Trappenhuizen
- Gangen
- Foyers
- Winkels

Productvoordelen

- Zeer slanke behuizing
- Lage installatiediepte
- Hoge lichtkracht
- Energiebesparingen van maximaal 60% (vergeleken met armaturen die CFL lampen gebruiken)
- Zeer homogeen licht
- Functioneel design
- Eenvoudige installatie met snelle aansluiting
- Eenvoudige installatie dankzij geïntegreerde driver

Productkenmerken

- Kleine zichtbare behuizing
- Aansluitdoos met push-wire terminal voor gereedschapvrije aansluiting



- Lichtgeleider gemaakt van niet-vergelende PMMA voor een lange levensduur

TECHNISCHE GEGEVENS

ELEKTRISCHE GEGEVENS

Nominale vermogen	18,00 W
Nominale spanning	220...240 V
Netfrequentie	50...60 Hz
Nominale stroom	108 mA
Inschakelstroom	17 A
Inschakelstroomtijd T_{h50}	56 μ s
Max. armaturen op stroomonderbreke B16 A	44
Max. aantal armaturen per leidingbeveiligingsschakelaar C10	35
Max. aantal armaturen per leidingbeveiligingsschakelaar C16	56
Arbeidsfactor λ	0,50
Totale harmonische vervorming	< 20 %
Veiligheidsklasse	II
Bedrijfsmodus	Integrated LED driver

Fotometrische gegevens

Lichtstroom	1530 lm
Lichtstroom efficiëntie	85 lm/W
Kleurtemperatuur	4000 K
Lichtkleur	Koel wit
Kleurweergave-index Ra	> 80
Standaardafwijking van kleurproeven	< 6 sdc _m
Lichtsterkte	-
Flikkerwaarde Pst LM	-
Stroboscoopeffect waarde SVM	-
Fotobiologische veiligheidsgroep EN62778	RG0
Fotobiologische veiligheidsgroep EN62471	RG0
Stralingshoek	120 °

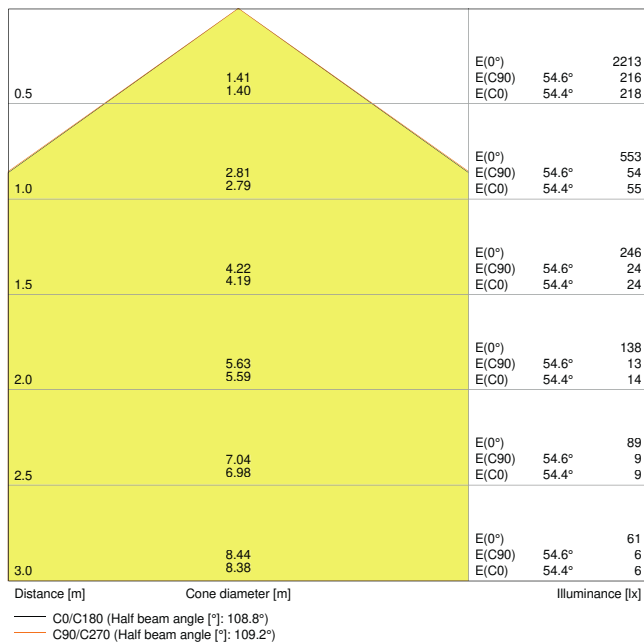

4058075052604 DL SLIM SQ210 18W 4000K WT IP20

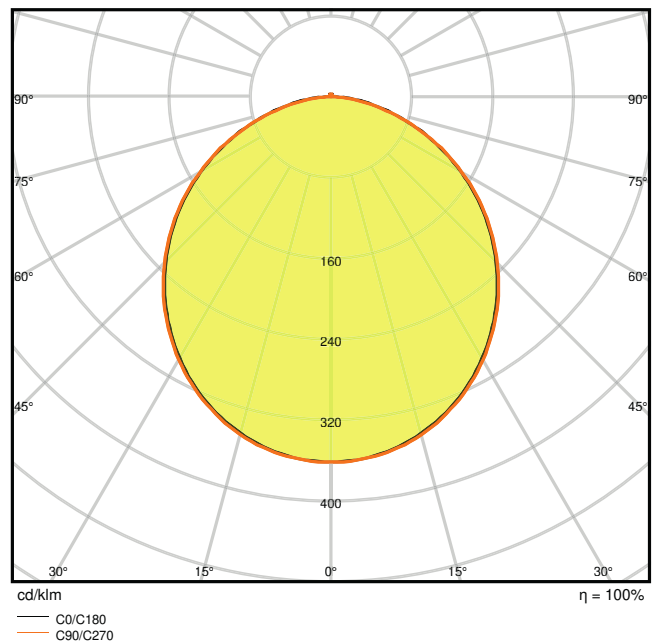

4058075052604 DL SLIM SQ210 18W 4000K WT IP20

AFMETINGEN & GEWICHT

Lengte	225,00 mm
Breedte	225,00 mm
Hoogte	30,00 mm
Product gewicht	527,00 g

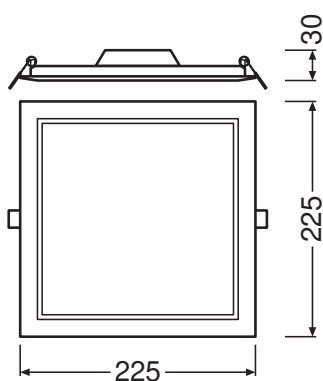

DL Slim SQ210 18W

MATERIALEN & KLEUREN

Kleur van het product	Wit
Kleur behuizing	Wit
Body materiaal	Polycarbonate (PC)
Materiaal afdekking	Polycarbonate (PC)
Materiaal van lichtuitstralend oppervlak	Polycarbonaat
Glow Wire Test volgens IEC 60695-2-12	650 °C
Kwikgehalte	0.0 mg

TOEPASSING & MONTAGE

Omgevingstemperatuur bereik	-20...+50 °C
Opslagtemperatuur	-30...+70 °C
Type aansluiting	Schroefloze terminal, 2-polig
Type bescherming	IP20
Beschermklasse IK (Schok bestendi [PIM])	IK03
Dimbaar	Nee
Montagetype	Recessed
Montagelocatie	Plafond / Muur
Toepassingsomgeving	Indoor
Inbouwlengte	210,0 mm
Inbouwbreedte	210,0 mm
Inbouwdiepte	50,0 mm
Vervangbare LED module	Niet vervangbaar
Met lichtbron	Ja

Levensduur

Levensduur L70/B50 @ 25 °C	30000 h ¹⁾
Levensduur L80/B10 @ 25 °C	20000 h ¹⁾
Levensduur L90/B10 @ 25 °C	12000 h
Aantal schakelcycli	50000

¹⁾ t[h]: L70 / B50 @ 25 °C (Ta), t[h]: L80 / B10 @ 25 °C (Ta), t[h]: L90 / B10 @ 25 °C (Ta)

VOORSCHAKELAPPARATUUR

Uitgangsstroom:	295 mA
E-VSA - Uitgangsrimpelstroom	< 6.5 %



CERTIFICATEN & NORMEN

Normen	CE / CB / EAC
Gelimiteerde oppervlaktetemperatuur	Nee
Balschot veilig	Nee

AANVULLENDE PRODUCTGEGEVENS

Aantal inbegrepen lichtbronnen	Not relevant
--------------------------------	--------------





OPTIONELE ACCESSOIRES







Product afbeelding	Naam product	EAN
	DL SLIM FRAME SQ 210 WT	4058075052680
	DL SLIM FRAME SQ 210 WT	4058075079434

Technische uitrusting

– Opbouw montage frames beschikbaar als accessoires

DOWNLOADS

Documenten en certificaten	Naam document
 Addon Technical Information	LSI DL SLIM
 Extended installation guide	User Instruction Downlight LED Slim
 On-Pack-Info	Legal Insert Downlight Slim
 Declarations of conformity	CE Certificate downlight Slim
 Declarations Of Conformity UKCA	DL SLIM WT IP20

Fotometrische- en lichtontwerpbestanden	Naam document
 IES file (IES)	DL SLIM SQ210 18W 4000K WT IP20
 LDT file (Eulumdat)	DL SLIM SQ210 18W 4000K WT IP20
 ULD file (DIALux)	DOWNLIGHTSLIMSQUARE21018W4000KWT
 ROLF file (RELUX)	DL SLIM SQ210 18W-4000K
 UGR file (UGR table)	4058075052604 DL SLIM SQ210 18W 4000K WT IP20
 LDC typ cone	4058075052604 DL SLIM SQ210 18W 4000K WT IP20
 LDC typ polar	4058075052604 DL SLIM SQ210 18W 4000K WT IP20

CAD/BIM-bestanden	Naam document
 CAD_STEP_3D	DL SLIM SQ 210

Aanbestedingsteksten	Naam document
 Tender documenten	DOWNLIGHT SLIM SQUARE 210 18 W 4000 K WT-nl

LOGISTIEKE GEGEVENS

Productcode	Verpakkingseenheid (stuks per verpakking)	Afmetingen (lengte x breedte x hoogte)	Brutogewicht	Volume
4058075079359	Vouwdoos 1	45 mm x 250 mm x 230 mm	610.00 g	2.59 dm ³
4058075079366	Verzenddoos 6	290 mm x 260 mm x 250 mm	3991.00 g	18.85 dm ³

De genoemde productcodes beschrijven de kleinste hoeveelheid die besteld kan worden. Eén verzendeenheid kan bestaan uit één of meer afzonderlijke producten. Bij het plaatsen van een order enkele of veelvouden van de verpakkingseenheid invoeren.

Referenties / Links

– Voor garantie zie www.benelux.ledvance.com/garantie

DISCLAIMER

Onder voorbehoud van verandering zonder kennisgeving. Fouten en drukfouten voorbehouden. Zorg ervoor dat u de meest recente versie gebruikt.