

FICHE PRODUIT

DL UGR19 PFM DN155 14 W 840 WT IP54 ZBVR

DOWNLIGHT UGR19 ZIGBEE | Downlights à faible éblouissement, avec la technologie Zigbee 3.0, adaptés aux postes de travail avec écran d'ordinateur



PERFOR-
MANCE
CLASS

Zones d'application

- Convient pour les applications de bureau, en particulier pour les postes de travail avec écran d'ordinateur
- Remplacement direct des luminaires avec lampes fluorescentes compactes
- Entrées / couloirs
- Salles de bain, cuisines et espaces extérieurs abrités
- Éclairage général

Avantages du produit

- Luminaire adapté pour VIVARES et autres systèmes de gestion Zigbee 3.0
- Bonne réduction de l'éblouissement (UGR < 19) et angle jusqu'à 30 ° pour un éclairage intérieur confortable
- Installation rapide et facile grâce au boîtier de connexion sans outil 5 pôles avec repiquage.
- Faible effet flickering
- Peut être utilisé dans des endroits humides et poussiéreux grâce à l'indice IP élevé
- Garantie de 5 ans

Caractéristiques du produit

- Luminaire IoT-ready avec technologie Zigbee 3.0
- Corps en aluminium avec revêtement réfléchissant
- Indice de protection : IP54 (côté pièce) / IP20 (côté arrière)
- Boîtier de connexion sans outils pour une connexion facilitée



– Câblage traversant possible

DONNÉES TECHNIQUES

DONNÉES ÉLECTRIQUES

Puissance nominale	14,00 W
Tension nominale	220...240 V
Fréquence du réseau	50...60 Hz
Intensité nominale	80 mA
Courant d'appel	30 A
Durée courant appel T sub h50 / sub	200 µs
Nombre maximal de luminaires par disjoncteur miniature B16	120
Max. de luminaires par disjoncteur C10 A	80
nombre max. de luminaires par disjoncteur C16	120
Facteur de puissance λ	$\geq 0,90$
Distorsion harmonique totale	< 20 %
Classe de protection	II
Mode d'opération	External LED driver

Données photométriques

Flux lumineux	1600 lm
Efficacité lumineuse	115 lm/W
Temp. de couleur	4000 K
Teinte de couleur (désignation)	Blanc froid
Ra Indice de rendu des couleurs	≥ 80
Ecart-type de correspondance de couleur	≤ 5 sdc
Intensité lumineuse	-
Faible scintillement	Oui
Indice du papillotement (PstLM)	-
Indice de l'effet stroboscopique (SVM)	-
Groupe de sécurité photobiologique EN62778	RG1
Groupe de sécurité photobiologique EN62471	RG0
Angle de rayonnement	65 °
UGR longitudinal	< 19

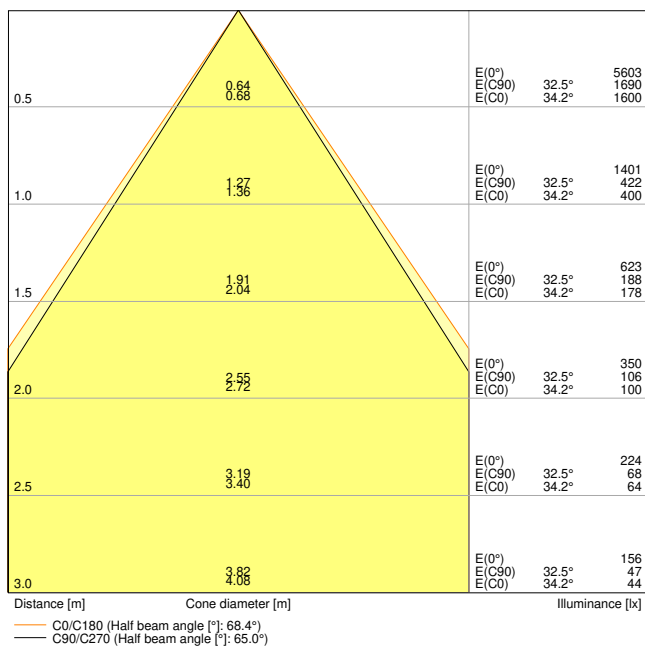

DL_UGR19_DN155_PFM_14W840_ZBVR_WT

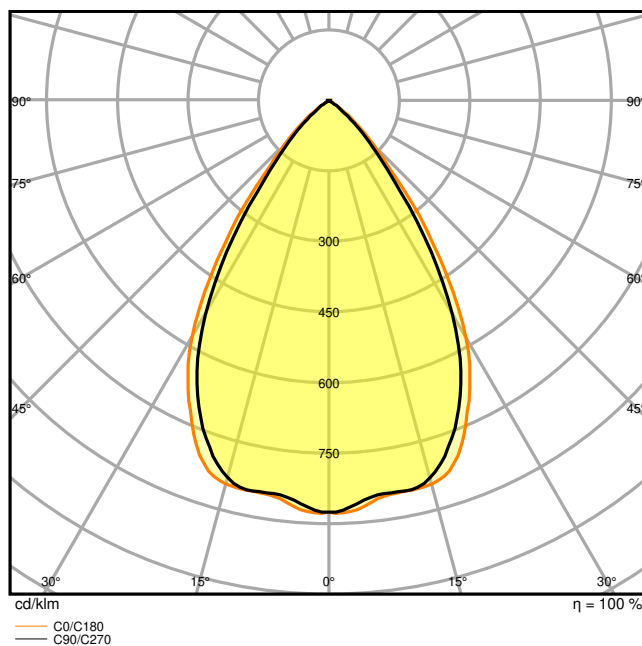

DL_UGR19_DN155_PFM_14W840_ZBVR_WT

DIMENSIONS ET POIDS

Diamètre	180,00 mm
Hauteur	65,00 mm
Poids du produit	650,00 g

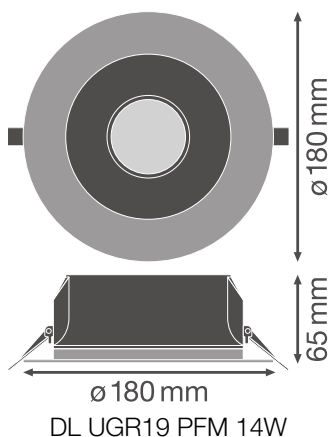

Matériau & couleurs

Couleur du produit	Blanc
Couleur du teinte	Blanc
Matériau de corps	Aluminium
Matériau de fermeture	Polycarbonate (PC)
Matière de la surface émettrice.	Polycarbonate
Test au fil incand. selon CEI 60695-2-12	650 °C
Teneur en mercure	0.0 mg

APPLICATION & MONTAGE

Plage de température ambiante	-20...+45 °C
Plage de température de stockage	-40...+70 °C
Type de connexion	Bornier sans vis, 5 pôles (L, N, PE, DA+, DA-)
Type de protection	IP54/IP20
Indice de protec. IK (résist. aux [PIM])	IK03
Gradable	Oui
Type of dimming [GMS]	ZIGBEE
Montage	Recessed
Emplacement montage	Plafond
Application	Indoor
Diamètre d'encastrement	155,0 mm
Profondeur d'encastrement	100 mm
Module LED remplaçable	Non remplaçable
Avec source de lumière	Oui

Durée de vie

Durée de vie L70/B50 @ 25 °C	70000 h ¹⁾
Durée de vie L80/B10 @ 25 °C	60000 h ¹⁾
Durée de vie L90/B10 @ 25 °C	40000 h
Nombre de cycles de commutation	100000

¹⁾ t[h]: L70 / B50 @ 25 °C (Ta), t[h]: L80 / B10 @ 25 °C (Ta), t[h]: L90 / B10 @ 25 °C (Ta)

Alimentation

Courant de sortie	450 mA
Alimentation électronique - Courant d'ondulation de sortie	≤ 10 %
Alimentation électronique - Longueur	180 mm
Alimentation électronique - Largeur	44 mm

Hauteur - alimentation électronique	33 mm
-------------------------------------	-------

CERTIFICATS ET NORMES

Normes	CE / CB / ENEC / TÜV SÜD / EAC
Température de surface limitée	Non
Résistance aux chocs de balle	Non







DONNÉES SUPPLÉMENTAIRES SUR LE PRODUIT





Nombre de sources	Not relevant
-------------------	--------------









ÉQUIPEMENT / ACCESSOIRES

- Ballast externe inclus

TÉLÉCHARGEMENTS

Documents et certificats	Nom du document
 User Instruction	DL UGR19 PFM
 Addon Technical Information	LSI DL UGR19 PFM
 Extended installation guide	Quick Installation Guide Vlvares Zigbee
 Legal information	Legal insert DL UGR19 PFM
 Declarations of conformity	EU Declaration of Conformity
 Declarations Of Conformity UKCA	DL UGR19 PFM WT

Photométrie et fichiers pour études d'éclairage	Nom du document
 IES file (IES)	DL UGR19 DN155 PFM 14W 840 ZBVR WT
 LDT file (Eulumdat)	DL UGR19 DN155 PFM 14W 840 ZBVR WT
 ULD file (DIALux)	DL UGR19 DN155 PFM 14W-840 ZBVR WT
 ROLF file (RELUX)	DL UGR19 DN155 PFM 14W-840

Photométrie et fichiers pour études d'éclairage		Nom du document
	UGR file (UGR table)	DL UGR19 DN155 PFM 14W840 ZBVR WT
	UGR file (UGR table)	DL UGR19 DN155 PFM 14W 840 ZBVR WT
	UGR file (UGR table)	DL_UGR19_DN155_PFM_14W840_ZBVR_WT
	LDC typ cone	DL_UGR19_DN155_PFM_14W840_ZBVR_WT
	LDC typ polar	DL_UGR19_DN155_PFM_14W840_ZBVR_WT
Fichiers CAD/BIM		Nom du document
	BIM_Revit_3D	DL UGR19
	CAD_STEP_3D	DL UGR19 14W
Textes pour appels d'offres		Nom du document
	Offres	DOWNLIGHT UGR19 ZIGBEE DN155 14 W 840 WT IP54 ZBVR-fr

DONNÉES LOGISTIQUES

Code produit	Unité d'emballage (Pièces/Unité)	Dimensions (longueur x largeur x hauteur)	Poids approximatif	Volume
4058075459892	Etui carton fermé 1	215 mm x 84 mm x 219 mm	850.00 g	3.96 dm ³
4058075459908	Carton de regroupement 24	526 mm x 449 mm x 468 mm	21806.00 g	110.53 dm ³

Le code produit mentionné décrit la petite quantité d'unité qui peut être commandée. Une unité peut contenir un ou plusieurs produits. Lorsque vous passez la commande, merci de bien vouloir entrer une unité ou un multiple d'une unité.

DÉTAILS COMPLÉMENTAIRES

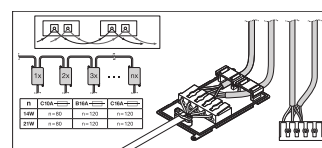
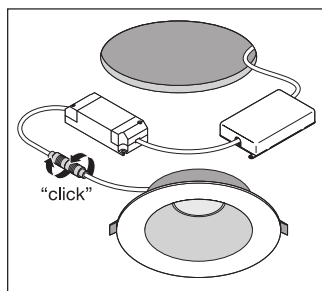
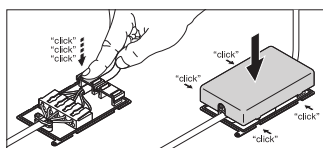

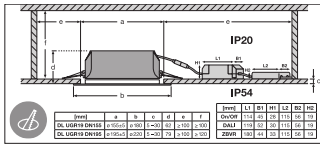

Références / Liens

– Plus d'informations sur la garantie sous www.ledvance.fr/garantie

AVERTISSEMENT

Sous réserve de modifications. Sauf erreur ou omission. Veuillez à toujours utiliser la version la plus récente.