

# PRODUKTDATENBLATT

## DL UGR19 PFM DN155 14 W 840 WT IP54 DALI

DOWNLIGHT UGR19 DALI | Blendarme Downlights, geeignet für Bildschirmarbeitsplätze und DALI-2 IoT Technologie



PERFOR-  
MANCE  
CLASS

### Anwendungsgebiete

- Geeignet für Büroanwendungen, insbesondere Bildschirmarbeitsplätze
- Direkter Ersatz für Leuchten mit Kompaktleuchtstofflampen
- Gänge / Flure
- Bäder, Küchen und überdachte Aussenbereiche
- Allgemeinbeleuchtung

### Produktvorteile

- Geeignete Leuchte für VIVARES und andere DALI-2 Licht Management Systeme
- Gute Entblendung (UGR < 19) und Cut-Off-Winkel bis 30° für eine komfortable Innenbeleuchtung
- Einfache und schnelle Installation dank einer Anschlussbox mit 5-poliger, werkzeugloser Anschlußklemme
- Flimmerarmes Licht
- Geeignet für Verwendung in staubigen und feuchten Umgebungen dank hoher Schutzart
- 5 Jahre Garantie

### Produkteigenschaften

- IoT-fähige Leuchte mit DALI-2 Technologie
- Gehäusematerial: Aluminium mit Hochglanzreflektor
- Schutzart: IP54 (raumseitig) / IP20 (rückseitig)
- Anschlussbox mit Steckklemme für werkzeuglosen Anschluss



– Durchverdrahtung möglich

## TECHNISCHE DATEN

### Elektrische Daten

Nennleistung	14,00 W
Nennspannung	220...240 V
Netzfrequenz	0/50/60 Hz
Nennstrom	154 mA
Einschaltstrom	5 A
Einschaltstromdauer $T_{h50}$	200 $\mu$ s
Max. Anzahl der Leuchten Leitungsschutzschalter B16	120
Max. Anz. Leucht. an Sicherungsaut. C10 A	80
Max. Anzahl der Leuchten Leitungsschutzschalter C16	120
Netzleistungsfaktor $\lambda$	$\geq 0,90$
Oberschwingungsgehalt	< 15 %
Schutzklasse	II
Betriebsart	Externer LED-Treiber

### Photometrische Daten

Lichtstrom	1600 lm
Lichtausbeute	115 lm/W
Farbtemperatur	4000 K
Lichtfarbe (Bezeichnung)	Kalt weiß
Farbwiedergabeindex Ra	$\geq 80$
Standardabweichung des Farbabgleichs	$\leq 5$ sdc <sub>m</sub>
Lichtstärke	-
Flimmerarm	Ja
Flimmer-Messgröße (Pst LM)	-
Messgröße für Stroboskop-Effekte (SVM)	-
Photobiologische Risikogruppe gemäß EN62778	RG1
Photobiologische Risikogruppe gemäß EN62471	RG0
Ausstrahlungswinkel	65 °
UGR	< 19

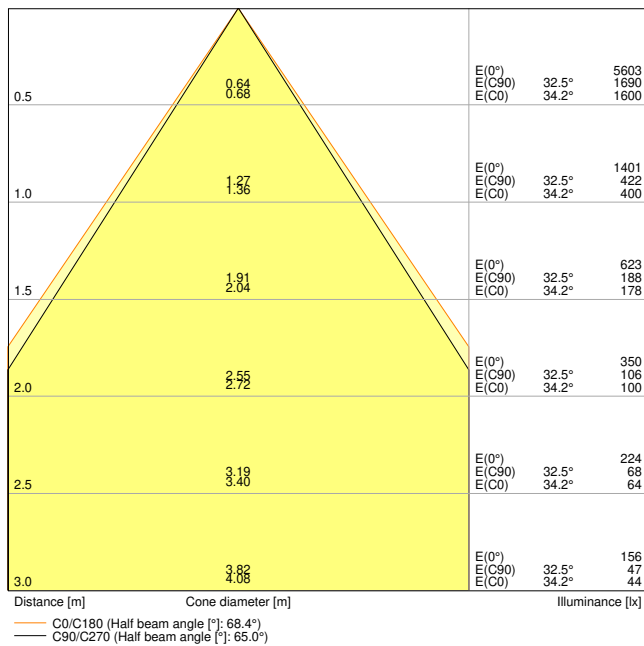

DL\_UGR19\_DN155\_PFM\_14W840\_DALI\_WT

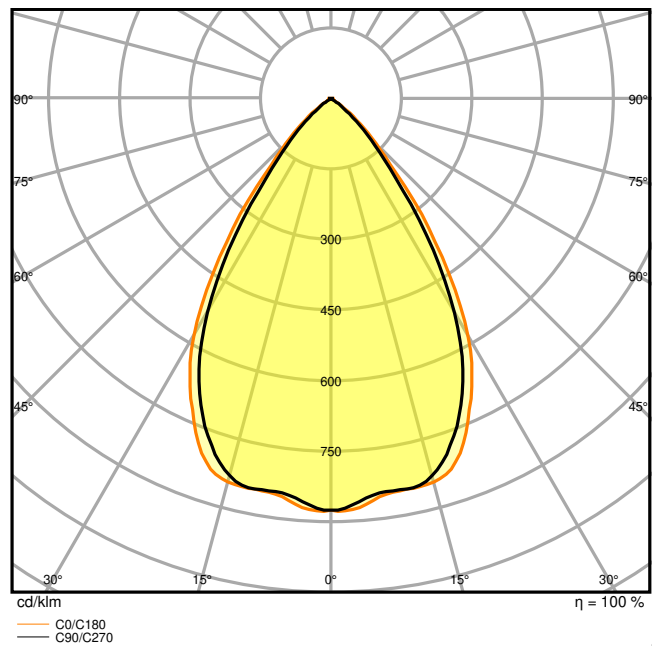

DL\_UGR19\_DN155\_PFM\_14W840\_DALI\_WT

Maße & Gewicht

Durchmesser	180,00 mm
Höhe	65,00 mm
Produktgewicht	650,00 g

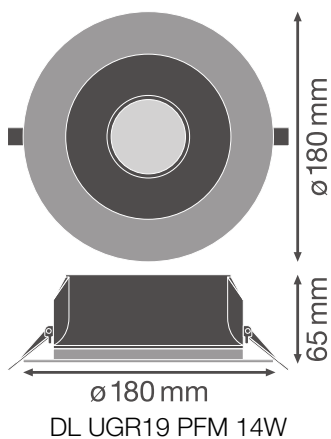

Materialien & Farben

Produktfarbe	Weiß
Gehäusefarbe	Weiß
Gehäusematerial	Aluminium
Material Abdeckung	Polycarbonat (PC)
Material der lichtemittierenden Fläche	Polycarbonat (PC)
Glühdrahtprüfung nach IEC 60695-2-12	650 °C
Quecksilbergehalt der Lampe	0.0 mg

### Anwendung & Installation

Umgebungstemperaturbereich	-20...+45 °C
Lagertemperaturbereich	-40...+70 °C
Anschlussart	Schraubenlose-Anschlussklemme, 5-Pole (L, N, PE, DA+, DA-)
Schutzart	IP54/IP20
Schutzklasse IK (Stoßfestigkeitsgrad)	IK03
Dimmbar	Ja
Art der Dimmung	DALI
Montageart	Einbau
Montageort	Decke
Anwendungsumgebung	Innenanwendungen
Einbaudurchmesser	155,0 mm
Einbautiefe	100 mm
LED-Modul austauschbar	Nicht austauschbar
Mit Leuchtmittel	Ja

### Lebensdauer

Lebensdauer L70/B50 bei 25 °C	70000 h <sup>1)</sup>
Lebensdauer L80/B10 bei 25 °C	60000 h <sup>1)</sup>
Lebensdauer L90/B10 bei 25 °C	40000 h
Anzahl der Schaltzyklen	100000

<sup>1)</sup> t[h]: L70 / B50 @ 25 °C (Ta), t[h]: L80 / B10 @ 25 °C (Ta), t[h]: L90 / B10 @ 25 °C (Ta)

### Vorschaltgerät

Ausgangsstrom	450 mA
EVG - Ausgangs-Rippelstrom	< 10 %
EVG - Länge	119.0 mm
EVG - Breite	52.0 mm

EVG - Höhe	30 mm
------------	-------

Zertifikate & Standards

Normen	CE / CB / ENEC / TÜV SÜD / EAC
Leuchte mit begrenzter Oberflächentemperatur "D-Zeichen"	Nein
Ballwurfsicher	Nein





Zusätzliche Produktdaten





Anzahl Leuchtmittel	Not relevant
---------------------	--------------





TECHNISCHE AUSSTATTUNG



– Externes Vorschaltgerät enthalten

DOWNLOADS

Dokumente und Zertifikate		Name des Dokuments
	User Instruction	DL UGR19 PFM
	Addon Technical Information	LSI DL UGR19 PFM
	Rechtliche Hinweise	Legal insert DL UGR19 PFM
	Konformitätserklärung	DL UGR19 DN155 PFM DALI WT
	Declarations Of Conformity UKCA	DL UGR19 PFM WT

Fotometrische und lichttechnische Planungsdateien		Name des Dokuments
	IES file (IES)	DL UGR19 DN155 PFM 14W 840 DALI WT
	LDT file (Eulumdat)	DL UGR19 DN155 PFM 14W 840 DALI WT
	ULD file (DIALux)	DL UGR19 DN155 PFM 14W-840 DALI WT
	ROLF file (RELUX)	DL UGR19 DALI DN155 14W 840 WT IP54
	UGR file (UGR table)	DL UGR19 DN155 PFM 14W840 DALI WT

Fotometrische und lichttechnische Planungsdateien		Name des Dokuments
	UGR file (UGR table)	DL UGR19 DN155 PFM 14W 840 DALI WT
	UGR file (UGR table)	DL_UGR19_DN155_PFM_14W840_DALI_WT
	LDC typ cone	DL_UGR19_DN155_PFM_14W840_DALI_WT
	LDC typ polar	DL_UGR19_DN155_PFM_14W840_DALI_WT

CAD/BIM Dateien		Name des Dokuments
	BIM_Revit_3D	DL UGR19
	CAD_STEP_3D	DL UGR19 14W

Ausschreibungstexte		Name des Dokuments
	Ausschreibungstexte	DOWNLIGHT UGR19 DALI DN155 14 W 840 WT IP54 DALI-de

**VERPACKUNGSINFORMATIONEN**

EAN	Verpackungseinheit (Stück pro Einheit)	Abmessungen (Länge x Breite x Höhe)	Bruttogewicht	Volumen
4058075459311	Faltschachtel 1	215 mm x 84 mm x 219 mm	850.00 g	3.96 dm <sup>3</sup>
4058075459328	Versandschachtel 24	526 mm x 449 mm x 468 mm	21806.00 g	110.53 dm <sup>3</sup>

Die genannten Produktnummern beschreiben die kleinste bestellbare Mengeneinheit. Eine Versandeinheit kann mehrere Einzelprodukte beinhalten. Als Bestellmenge verwenden Sie bitte das Ein- oder Mehrfache einer Versandeinheit.

**WEITERE KATALOGINFORMATIONEN**

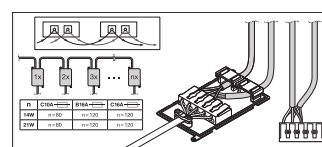
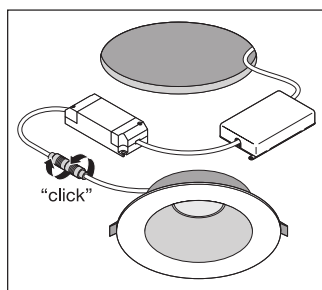
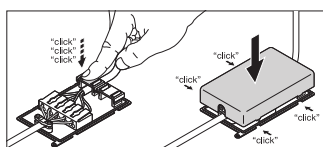

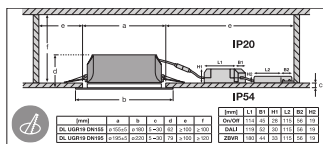

Referenzen / Verweise

- Zur Garantie siehe [www.ledvance.de/garantie](http://www.ledvance.de/garantie)

Haftungsausschluss

Änderungen und Irrtümer vorbehalten. Vergewissern Sie sich, dass Sie immer den neuesten Stand verwenden.