



PRODUCTINFORMATIEBLAD

DL UGR19 PFM DN155 14 W 830 WT IP54 DALI

DOWNLIGHT UGR19 DALI | Downlights met lage verblinding, geschikt voor beeldschermwerkplekken met DALI-2 IoT technologie



PERFOR-
MANCE
CLASS

Toepassingsgebieden

- Geschikt voor kantoortoepassingen, met name voor beeldschermwerkplekken
- Directe vervanging voor armaturen met compact fluorescentielampen
- Ingangen / hallen
- Badkamers, keukens en werkplaatsen
- Algemene verlichting

Productvoordelen

- Geschikt armatuur voor VIVARES en andere DALI-2 lichtmanagementsystemen
- Goede verblindingsvermindering ($UGR < 19$) en afsnijhoek tot 30° voor comfortabele binnenverlichting
- Eenvoudige en snelle installatie dankzij de Connectorbox met 5-polige terminal
- Laag flikkeringsgehalte
- Geschikt voor gebruik in stoffige en vochtige ruimtes dankzij de hoge IP-classificatie
- 5 jaar garantie

Productkenmerken

- IoT-ready armatuur met DALI-2 technologie
- Materiaal behuizing: aluminium spiegelreflector
- Soort bescherming: IP54 (kamerzijde) / IP20 (achterzijde)
- Aansluitdoos met push-wire terminal voor gereedschapvrije aansluiting



– Doorvoerbedrading mogelijk

TECHNISCHE GEGEVENS

ELEKTRISCHE GEGEVENS

Nominale vermogen	14,00 W
Nominale spanning	220...240 V
Netfrequentie	0/50/60 Hz
Nominale stroom	154 mA
Inschakelstroom	5 A
Inschakelstroomtijd T_{h50}	200 μ s
Max. armaturen op stroomonderbreke B16 A	120
Max. aantal armaturen per leidingbeveiligingsschakelaar C10	80
Max. aantal armaturen per leidingbeveiligingsschakelaar C16	120
Arbeidsfactor λ	$\geq 0,90$
Totale harmonische vervorming	< 15 %
Veiligheidsklasse	II
Bedrijfsmodus	External LED driver

Fotometrische gegevens

Lichtstroom	1500 lm
Lichtstroom efficiëntie	105 lm/W
Kleurtemperatuur	3000 K
Lichtkleur	Warm White
Kleurweergave-index Ra	≥ 80
Standaardafwijking van kleurproeven	≤ 5 sdc _m
Lichtsterkte	-
Flikkervrij	Ja
Flikkerwaarde Pst LM	-
Stroboscoopeffect waarde SVM	-
Fotobiologische veiligheidsgroep EN62778	RG1
Fotobiologische veiligheidsgroep EN62471	RG0
Stralingshoek	65 °
UGR longitudinal	< 19

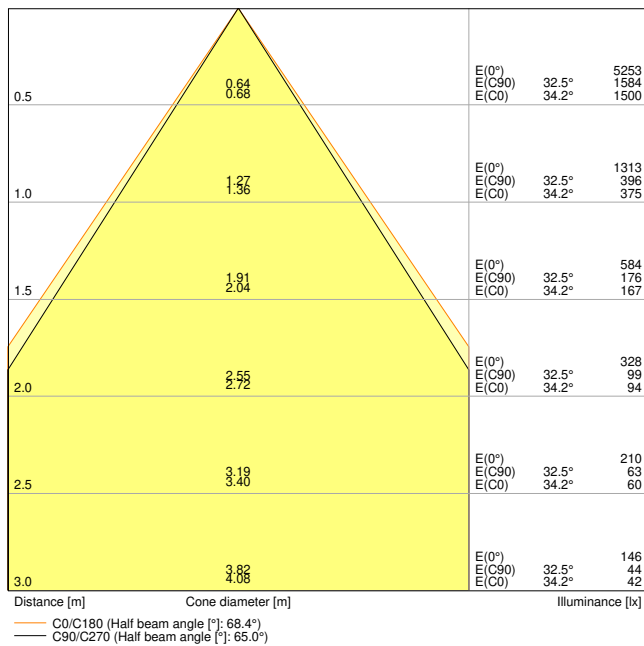

DL_UGR19_DN155_PFM_14W830_DALI_WT

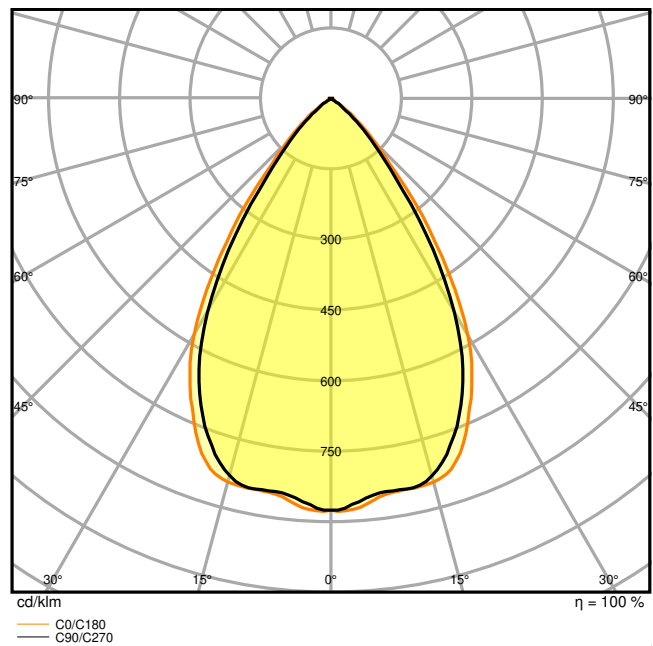

DL_UGR19_DN155_PFM_14W830_DALI_WT

AFMETINGEN & GEWICHT

Diameter	180,00 mm
Hoogte	65,00 mm
Product gewicht	650,00 g

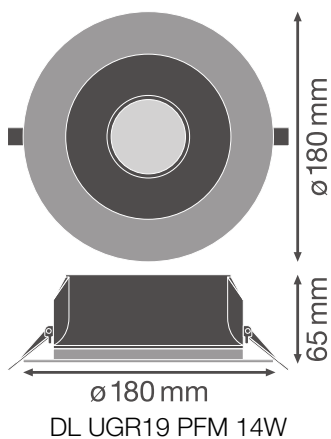

MATERIALEN & KLEUREN

Kleur van het product	Wit
Kleur behuizing	Wit
Body materiaal	Aluminium
Materiaal afdekking	Polycarbonate (PC)
Materiaal van lichtuitstralend oppervlak	Polycarbonaat
Glow Wire Test volgens IEC 60695-2-12	850 °C
Kwikgehalte	0.0 mg

TOEPASSING & MONTAGE

Omgevingstemperatuur bereik	-20...+45 °C
Opslagtemperatuur	-40...+70 °C
Type aansluiting	Schroefloze terminal, 5-polig (L, N, PE, DA+, DA-)
Type bescherming	IP54/IP20
Beschermklasse IK (Schok bestendi [PIM])	IK03
Dimbaar	Ja
Type of dimming [GMS]	DALI
Montagetype	Recessed
Montagelocatie	Plafond
Toepassingsomgeving	Indoor
Diameter inbouw opening	155,0 mm
Inbouwdiepte	100 mm
Vervangbare LED module	Niet vervangbaar
Met lichtbron	Ja

Levensduur

Levensduur L70/B50 @ 25 °C	70000 h ¹⁾
Levensduur L80/B10 @ 25 °C	60000 h ¹⁾
Levensduur L90/B10 @ 25 °C	40000 h
Aantal schakelcycli	100000

¹⁾ t[h]: L70 / B50 @ 25 °C (Ta), t[h]: L80 / B10 @ 25 °C (Ta), t[h]: L90 / B10 @ 25 °C (Ta)

VOORSCHAKELAPPARATUUR

Uitgangsstroom:	450 mA
E-VSA - Uitgangsrimpelstroom	< 10 %
E-VSA - Lengte	119.0 mm
E-VSA - Breedte	52.0 mm

ECG - Hoogte	30 mm
--------------	-------

CERTIFICATEN & NORMEN

Normen	CE / CB / ENEC / TÜV SÜD / EAC
Gelimiteerde oppervlaktetemperatuur	Nee
Balschot veilig	Nee





AANVULLENDE PRODUCTGEGEVENS





Aantal inbegrepen lichtbronnen	Not relevant
--------------------------------	--------------







Technische uitrusting

- Extern voorschakelapparaat inbegrepen

DOWNLOADS

Documenten en certificaten	Naam document
 User Instruction	DL UGR19 PFM
 Addon Technical Information	LSI DL UGR19 PFM
 Legal information	Legal insert DL UGR19 PFM
 Declarations of conformity	DL UGR19 DN155 PFM DALI WT
 Declarations Of Conformity UKCA	DL UGR19 PFM WT

Fotometrische- en lichtontwerpbestanden	Naam document
 IES file (IES)	DL UGR19 DN155 PFM 14W 830 DALI WT
 LDT file (Eulumdat)	DL UGR19 DN155 PFM 14W 830 DALI WT
 ULD file (DIALux)	DL UGR19 DN155 PFM 14W-830 DALI WT
 ROLF file (RELUX)	DL UGR19 DN155 PFM 14W-830
 UGR file (UGR table)	DL UGR19 DN155 PFM 14W830 DALI WT

Fotometrische- en lichtontwerpbestanden		Naam document
	UGR file (UGR table)	DL UGR19 DN155 PFM 14W 830 DALI WT
	UGR file (UGR table)	DL_UGR19_DN155_PFM_14W830_DALI_WT
	LDC typ cone	DL_UGR19_DN155_PFM_14W830_DALI_WT
	LDC typ polar	DL_UGR19_DN155_PFM_14W830_DALI_WT
CAD/BIM-bestanden		Naam document
	BIM_Revit_3D	DL UGR19
	CAD_STEP_3D	DL UGR19 14W
Aanbestedingsteksten		Naam document
	Tender documenten	DOWNLIGHT UGR19 DALI DN155 14 W 830 WT IP54 DALI-nl

LOGISTIEKE GEGEVENS

Productcode	Verpakkingseenheid (stuks per verpakking)	Afmetingen (lengte x breedte x hoogte)	Brutogewicht	Volume
4058075459298	Vouwdoos 1	215 mm x 84 mm x 219 mm	850.00 g	3.96 dm ³
4058075459304	Verzenddoos 24	526 mm x 449 mm x 468 mm	21806.00 g	110.53 dm ³

De genoemde productcodes beschrijven de kleinste hoeveelheid die besteld kan worden. Eén verzendenheid kan bestaan uit één of meer afzonderlijke producten. Bij het plaatsen van een order enkele of veelvouden van de verpakkingseenheid invoeren.

AANVULLENDE CATALOGUSINFORMATIE

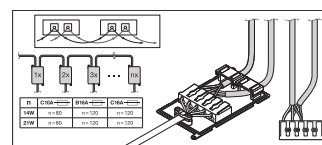
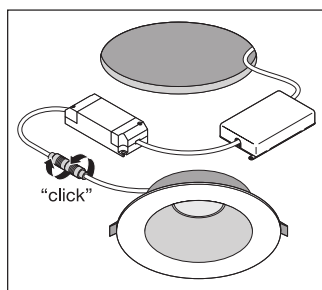
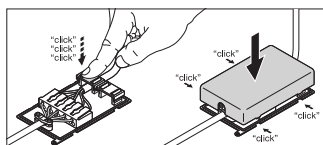

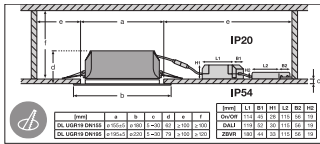

Referenties / Links

– Voor garantie zie www.benelux.ledvance.com/garantie

DISCLAIMER

Onder voorbehoud van verandering zonder kennisgeving. Fouten en drukfouten voorbehouden. Zorg ervoor dat u de meest recente versie gebruikt.